

# ↗ DOMETIC

# REFRIGERATION

# RF



RF60, RF62

<b>EN</b>	<b>Absorber refrigerator</b> Operating manual .....	12
<b>DE</b>	<b>Absorber-Kühlschrank</b> Bedienungsanleitung .....	32
<b>FR</b>	<b>Réfrigérateur à absorption</b> Notice d'utilisation .....	54
<b>ES</b>	<b>Nevera con extractor</b> Instrucciones de uso .....	75
<b>PT</b>	<b>Frigorífico de absorção</b> Manual de instruções .....	96
<b>IT</b>	<b>Frigorifero ad assorbimento</b> Istruzioni per l'uso .....	117
<b>NL</b>	<b>Absorptiekoelkast</b> Gebruiksaanwijzing .....	139
<b>DA</b>	<b>Absorber-køleskab</b> Betjeningsvejledning .....	160

<b>SV</b>	<b>Absorptionskylskåp</b> Bruksanvisning .....	179
<b>NO</b>	<b>Absorpsjons-kjøleskap</b> Bruksanvisning .....	199
<b>FI</b>	<b>Absorptiojääkaappi</b> Käyttöohje .....	219
<b>RU</b>	<b>Абсорбционный холодильник</b> Инструкция по эксплуатации .....	238
<b>PL</b>	<b>Lodówka absorpcyjna</b> Instrukcja obsługi .....	260
<b>SK</b>	<b>Absorpčná chladnička</b> Návod na obsluhu .....	281
<b>CS</b>	<b>Absorpční lednička</b> Návod k obsluze .....	301
<b>HU</b>	<b>Abszorberes hűtőszekrény</b> Használati utasítás .....	320
<b>SL</b>	<b>Absorpcijski hladilnik</b> Navodilo za uporabo .....	341
<b>ET</b>	<b>Absorptsioonkülmik</b> Kasutusjuhend .....	361
<b>EL</b>	<b>Ψυγείο υγραερίου / ρεύματος</b> Οδηγίες χειρισμού .....	380
<b>LT</b>	<b>Absorbcinis šaldytuvas</b> Naudojimo vadovas .....	404
<b>LV</b>	<b>Absorbcijas ledusskapis</b> Lietošanas rokasgrāmata .....	424

© 2022 Dometic Group. The visual appearance of the contents of this manual is protected by copyright and design law. The underlying technical design and the products contained herein may be protected by design, patent or be patent pending. The trademarks mentioned in this manual belong to Dometic Sweden AB. All rights are reserved.

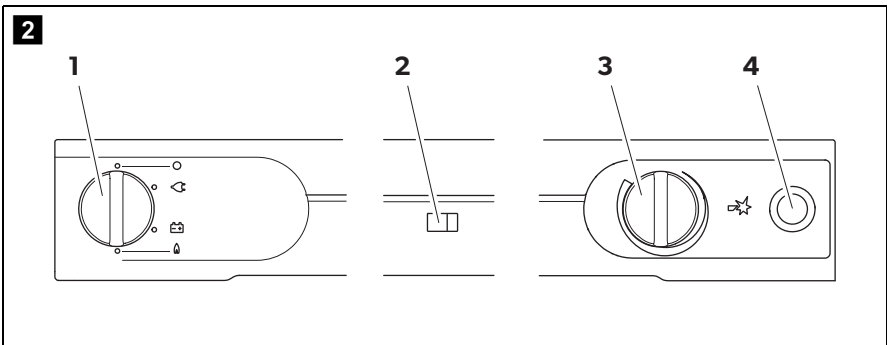
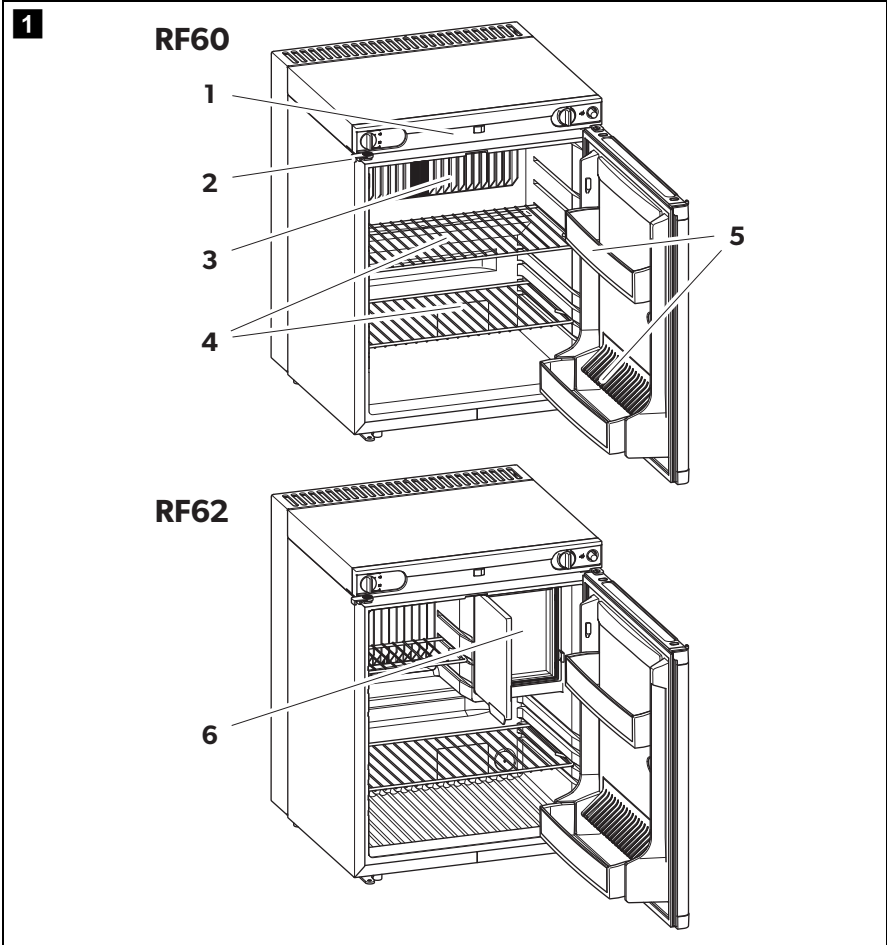

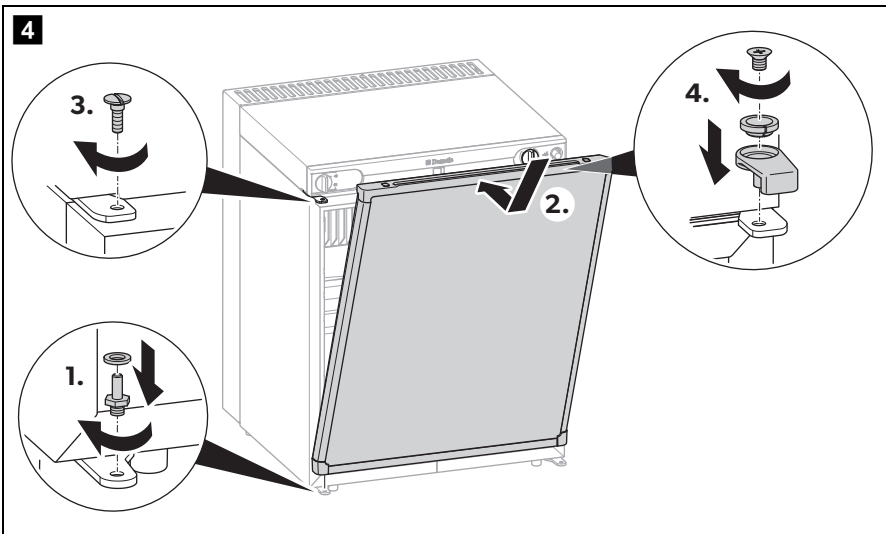
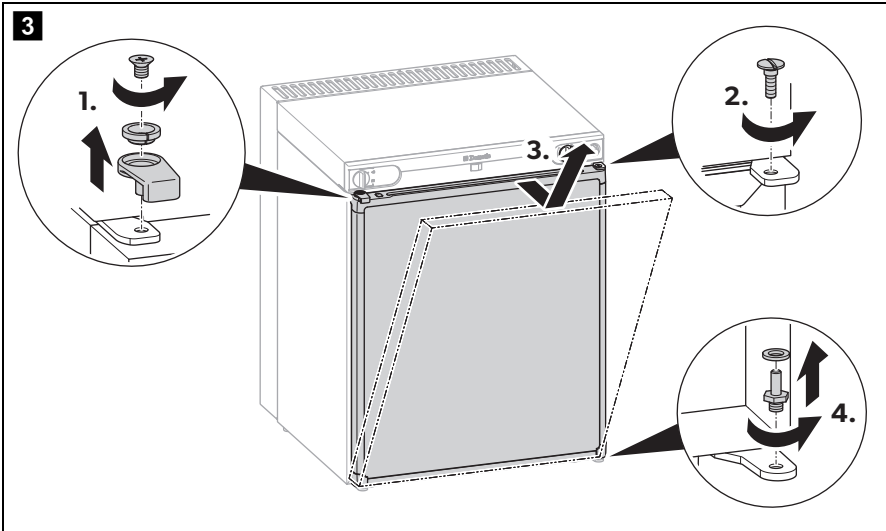



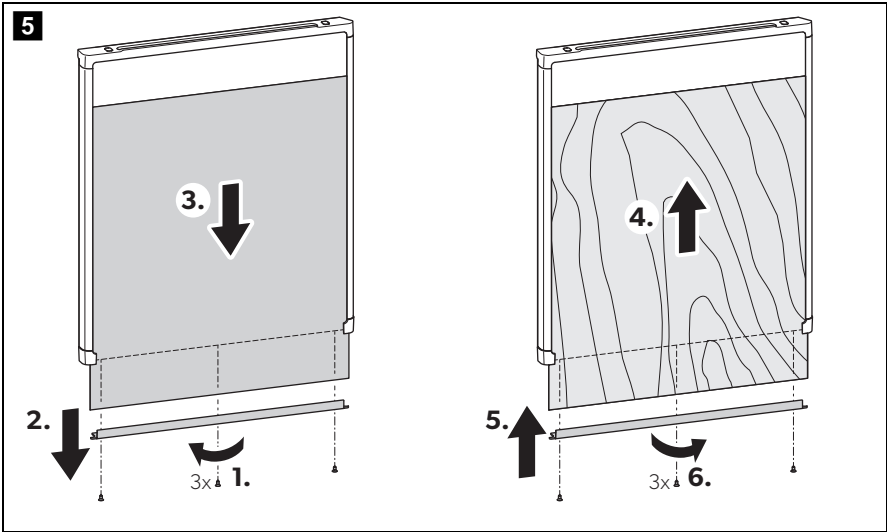

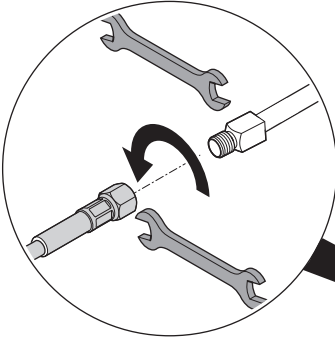
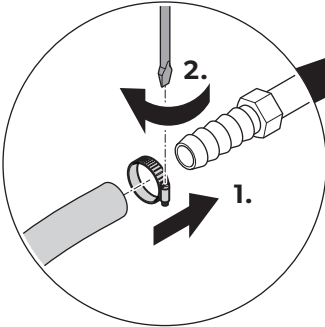
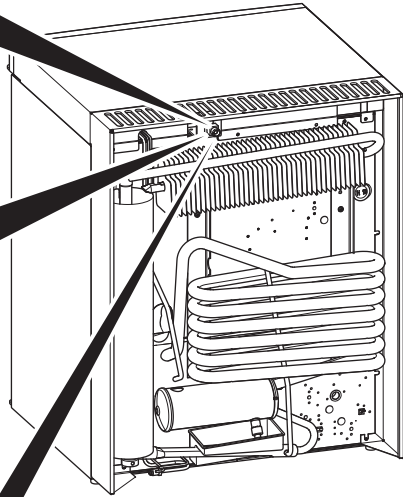
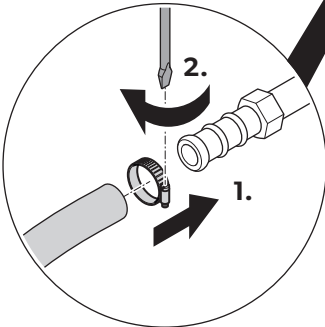
**6****DE, AT, CH, LU****DK, FI, NO, S****F, H, NL, PL, SK, CZ, I, P, E, GB**

7



DE, AT, CH, LU

I<sub>3</sub>B/P – 50 mbar

DK, FI, HU, NO, PL, SE

I<sub>3</sub>B/P – 30 mbar

BE, CZ, ES, FR, GB, IT, NL, PT, SK

I<sub>3</sub>± 28 - 30/37 mbar

DE, AT, CH, PL

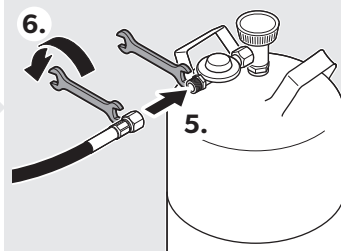
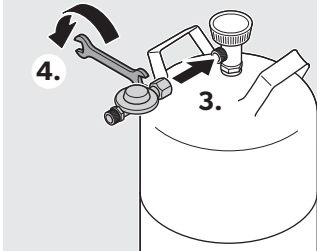

DE, AT, CH, LU, DK, ES, FR, IE, IT, SE

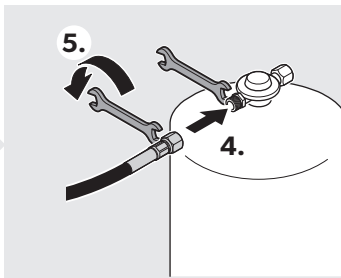
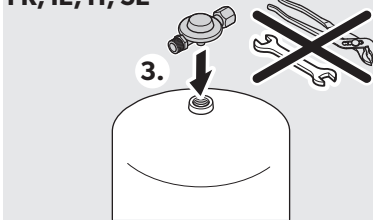

CZ, ES, FR, GB, IT, NL, PT, SE, SK

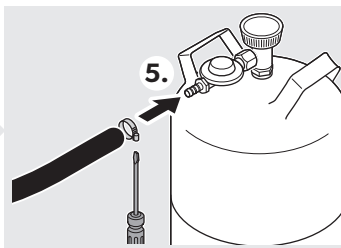
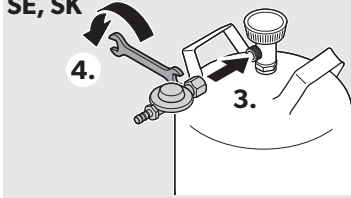

DK, FI, NO

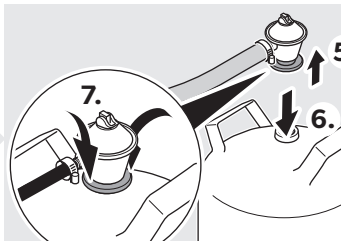
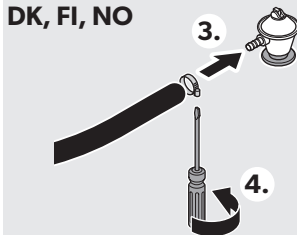

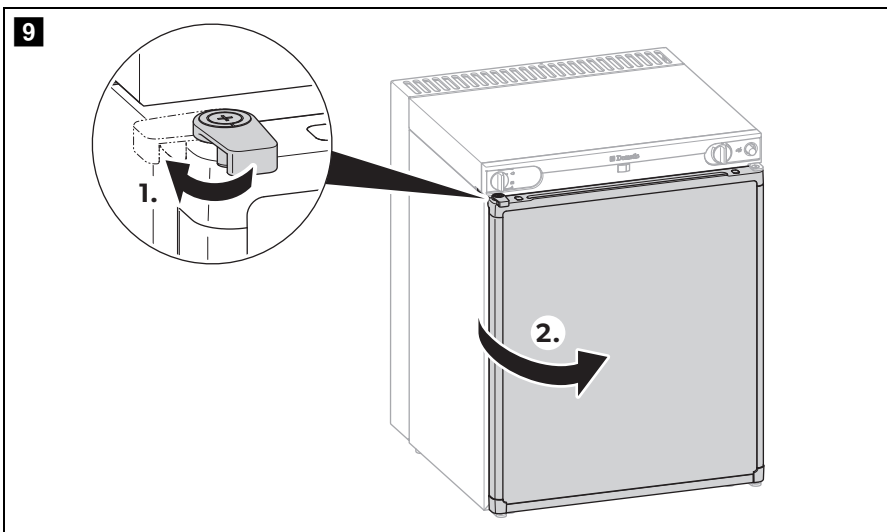
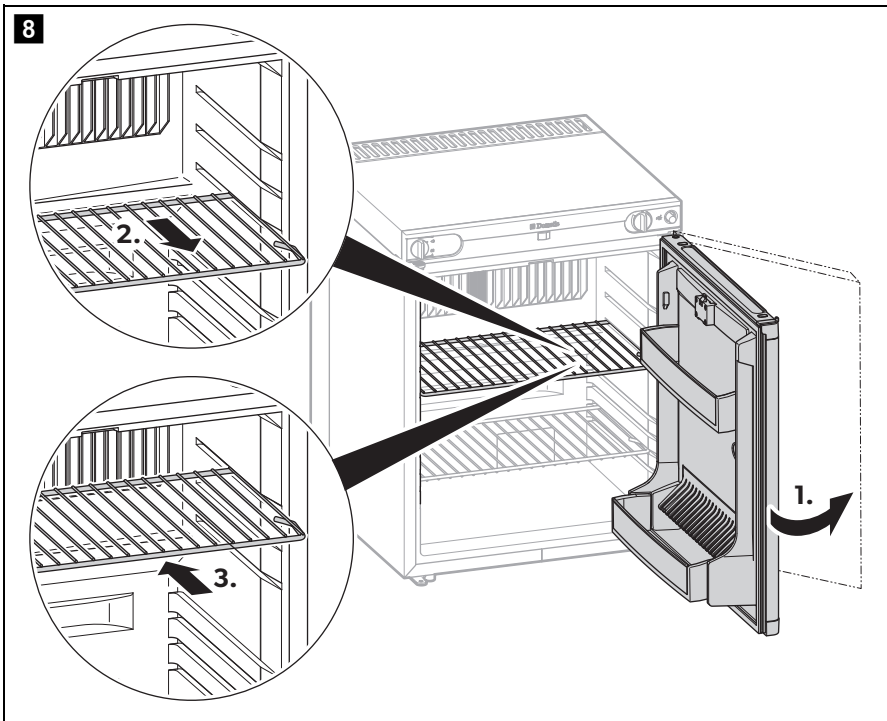

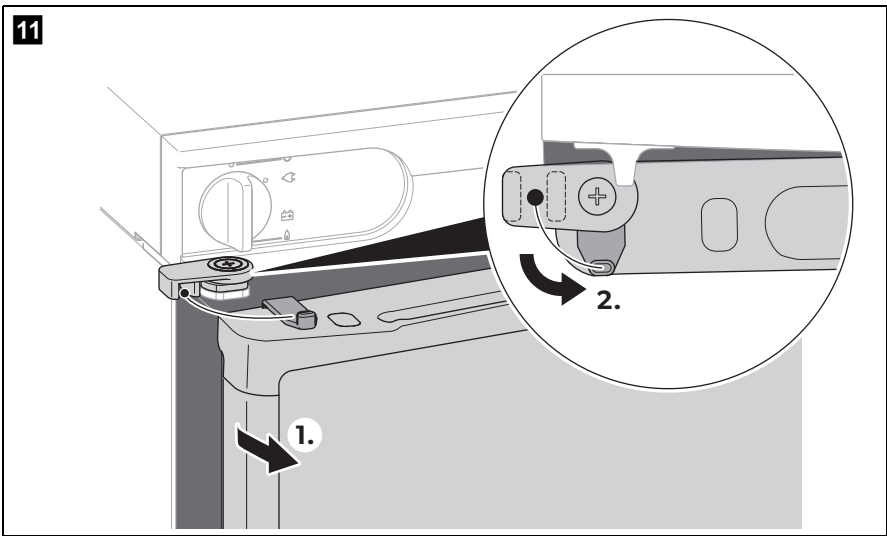
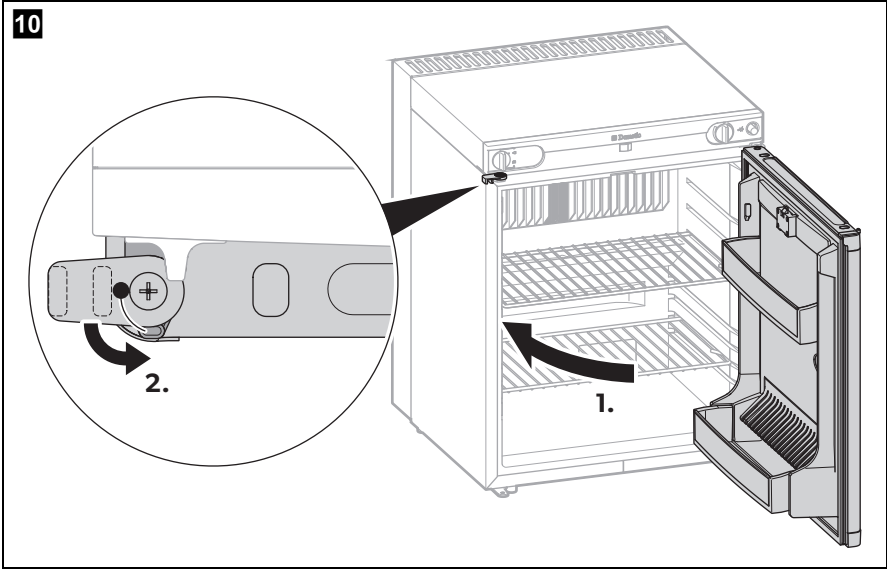

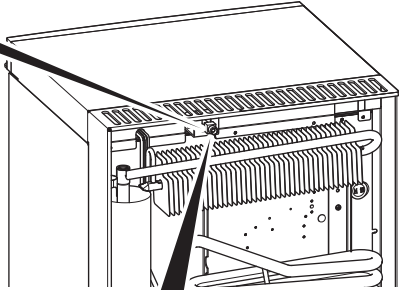
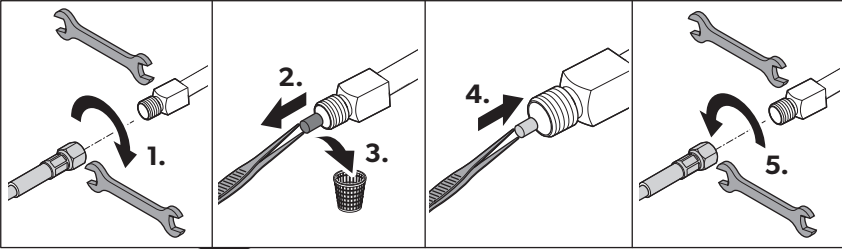
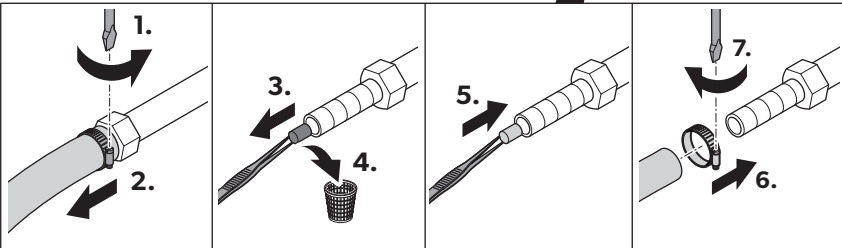
**12****DE, AT, CH, LU****DK, FI, NO, S, F, H, NL, PL, SK, CZ, I, P, E, GB**

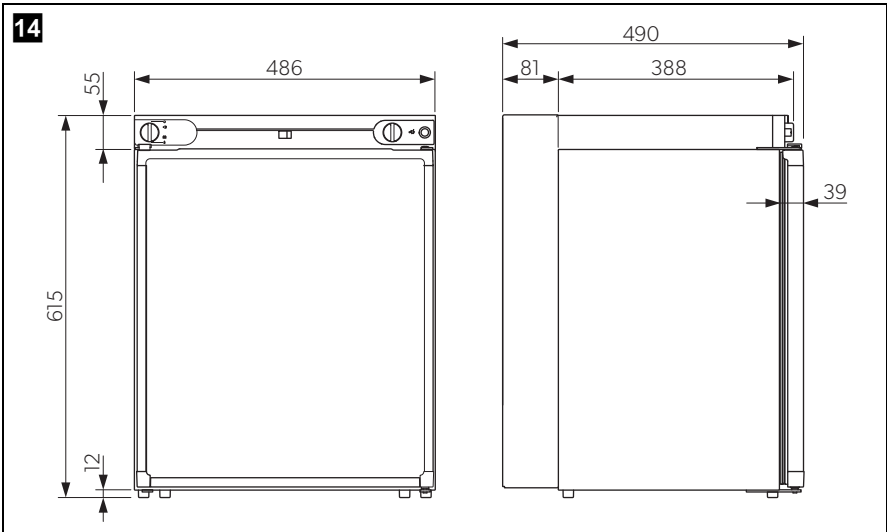
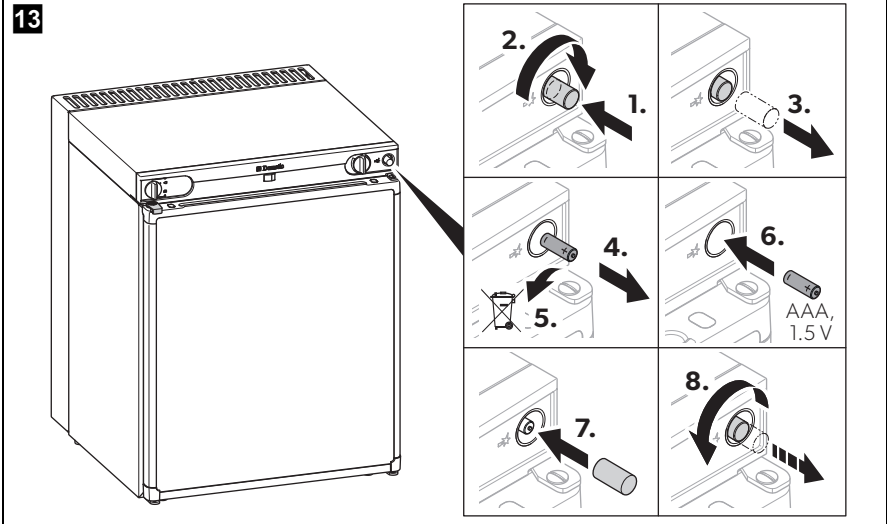

Please read these instructions carefully and follow all instructions, guidelines, and warnings included in this product manual in order to ensure that you install, use, and maintain the product properly at all times. These instructions **MUST** stay with this product.

By using the product, you hereby confirm that you have read all instructions, guidelines, and warnings carefully and that you understand and agree to abide by the terms and conditions as set forth herein. You agree to use this product only for the intended purpose and application and in accordance with the instructions, guidelines, and warnings as set forth in this product manual as well as in accordance with all applicable laws and regulations. A failure to read and follow the instructions and warnings set forth herein may result in an injury to yourself and others, damage to your product or damage to other property in the vicinity. This product manual, including the instructions, guidelines, and warnings, and related documentation, may be subject to changes and updates. For up-to-date product information, please visit [dometic.com](http://dometic.com).

## Table of contents

1	Explanation of symbols . . . . .	12
2	Safety instructions . . . . .	13
3	Scope of delivery . . . . .	18
4	Intended use . . . . .	18
5	Technical description . . . . .	19
6	Placing and connecting the device . . . . .	21
7	Operation . . . . .	24
8	Cleaning and maintenance . . . . .	28
9	Troubleshooting . . . . .	29
10	Warranty . . . . .	30
11	Disposal . . . . .	30
12	Technical data . . . . .	31

## 1 Explanation of symbols



### **WARNING!**

**Safety instruction:** Indicates a hazardous situation that, if not avoided, could result in death or serious injury.



### **CAUTION!**

**Safety instruction:** Indicates a hazardous situation that, if not avoided, could result in minor or moderate injury.



**NOTICE!**

Indicates a situation that, if not avoided, can result in property damage.

**NOTE**

Supplementary information for operating the product.

## 2 Safety instructions

### 2.1 General safety



**WARNING! Failure to obey these warnings could result in death or serious injury.**

**Electrocution hazard**

- Do not operate the device if it is visibly damaged.
- If this device's AC power cable is damaged, it must be replaced by the manufacturer, customer service or a similarly qualified person in order to prevent safety hazards.
- This device may only be repaired by qualified personnel. Improper repairs can lead to considerable hazards.

**Explosion hazard**

- Do not store any explosive substances such as spray cans with a flammable propellant in the device.

**Fire hazard**

- The refrigerant in the refrigerant circuit is highly flammable. In the event of any damage to the refrigerant circuit (smell of ammonia):
  - Switch off the device.
  - Avoid naked flames and sparks.
  - Air the room well.

**Health hazard**

- Never open the absorber unit. It is under high pressure and can cause injury if it is opened.
- This device can be used by children aged from 8 years and above and persons with reduced physical, sensory or mental capabilities or lack of experience and knowledge if they have been given supervision or instruction concerning use of the device in a safe way and understand the hazards involved.

- Children shall not play with the device.
- Cleaning and user maintenance shall not be made by children without supervision.
- Children aged from 3 to 8 years are allowed to load and unload devices.

### **Children beware**

- Make sure that the shelves are mounted and secured so that children cannot lock themselves in the device.
- Before disposing of your old refrigerator:
  - Dismantle the drawers.
  - Leave the shelves in the refrigerator so that children cannot climb inside.



**CAUTION! Failure to obey these cautions could result in minor or moderate injury.**

### **Injury hazard**

- Do not put your fingers into the hinge.
- Do not lean on the open device door.



### **NOTICE! Damage hazard**

- The lamp can only be replaced by the manufacturer, service agent or similarly qualified person to avoid hazard.
- Do not use a high-pressure cleaner near the ventilation grill when cleaning the vehicle.
- Attach the winter covers of the ventilation grille (accessories) when the vehicle is cleaned from the outside or not used for a prolonged period of time.
- The device is not suitable for transporting caustic materials or materials containing solvents.
- The insulation of the device contains flammable cyclopentane and requires special disposal procedures. Deliver the device at the end of its life-cycle to an appropriate recycling center.
- Keep the condensation opening clean at all times.
- Never immerse the device in water.
- Protect the device and cables against heat and moisture.
- The device shall not to be exposed to rain.

## 2.2 Placing and connecting the device safely



**WARNING! Failure to obey these warnings could result in death or serious injury.**

### Fire hazard

- Ensure that the device circuit is not damaged during transportation.
- When positioning the device, ensure the supply cord is not trapped or damaged.
- Do not locate multiple portable socket-outlets or portable power supplies at the rear of the device.



### NOTICE! Damage hazard

#### • Risk of overheating!

Always ensure sufficient ventilation so that the heat generated during operation can dissipate. Make sure that the device is sufficiently far away from walls and other objects so that the air can circulate.

- To enable the refrigerant to circulate properly, the device may not be tilted by more than 3°. Use a spirit level to make sure the device is level.
- Only hold the device at the body of the device during transport. Never hold the device at the absorber unit, the cooling fins, the gas pipes, the door or the control panel.
- Do not place the device near naked flames or other heat sources (heaters, direct sunlight, gas ovens etc.).
- Only use the AC connection cable supplied to connect the device to the AC mains.
- Ask your vehicle manufacturer if the battery management of your vehicle shuts down the devices to protect the battery.
- Put the device door and the freezer door into the winter position if you are not going to use the device for a longer period of time. This prevents mold from forming.

## 2.3 Operating the device safely



**WARNING! Failure to obey these warnings could result in death or serious injury.**

### Electrocution hazard

- Before starting the device, ensure that the power supply line and the plug are dry.

- Disconnect the device from the power supply
  - before each cleaning and maintenance
  - after every use

### **Health hazard**

- Please check if the cooling capacity of the device is suitable for storing the food you wish to cool.
- Only use the device where there is good ventilation.
- Only operate the device from a single energy source.
- Food may only be stored in its original packaging or in suitable containers.
- Opening the device for long periods can cause significant increase of the temperature in the compartments of the device.
- Clean regularly surfaces that can come in contact with food and accessible drainage systems.
- Store raw meat and fish in suitable containers in the device, so that it is not in contact with or can drip onto other food.
- If the device is exposed to a room temperature of below +10 °C for an extended period of time, an uniform temperature cannot be guaranteed in the freezer compartment. This can lead to an increase of the freezer compartment temperature and the goods stored in it may defrost.
- If the device is left empty for long periods:
  - Switch off the device.
  - Defrost the device.
  - Clean and dry the device.
  - Leave the door open to prevent mold developing within the device.



### **CAUTION! Failure to obey these cautions could result in minor or moderate injury.**

#### **injury hazard**

- Close and lock the device door before beginning a journey.
- The cooling aggregate at the back of the device becomes very hot during operation. Protect yourself from coming into contact with hot parts when removing ventilation grills.



### **NOTICE! Damage hazard**

- Check that the voltage specification on the type plate corresponds to that of the energy supply.

- Only connect the device as follows:
  - DC outlet: Only use cables with an appropriate cross section.
  - AC outlet: Only use the AC cable supplied
- Never pull the plug out of the socket by the cable.
- If the device is connected to a DC outlet: Only select DC operation (battery mode) if you are using a battery monitor or if the alternator in your vehicle provides sufficient voltage.
- If the device is connected to a DC outlet: Disconnect the device or switch it off when you turn off the engine. Otherwise you may discharge the battery.
- Ensure that the ventilation openings are not covered.
- Do not use electrical devices inside the device unless they are recommended by the manufacturer for the purpose.
- Do not fill the inner container with ice or fluids.
- Only store heavy objects such as bottles or cans in the device door, in the vegetable compartment or on the bottom shelf.

## 2.4 Operating with gas safely



**WARNING! Failure to obey these warnings could result in death or serious injury.**

### **Explosion hazard**

- Only operate the device at the pressure shown on the type plate. Only use pressure controllers with a fixed setting which comply with the national regulations. Use a DIN-DVGW-approved pressure regulator with a fixed setting in accordance with DIN EN 16129.
- When using gas, the device may **only** be used outdoors.
- **Beware of suffocation!**  
Operating the device with gas in an unventilated area will reduce the amount of oxygen in this area.
- Do not operate the device with gas in unventilated areas such as enclosed premises, tents, motor vehicles, motor homes, caravans, ships, yachts, boats and truck cabs.
- Never place the device near flammable materials (paper, dry leaves, textiles).
- Keep flammable objects away from the burner.
- **Never** store liquid gas cylinders in unventilated areas or below ground level (funnel shaped holes in the ground).

- Keep liquid gas cylinders away from direct sunlight. The temperature may not exceed 50 °C.
- Never use a naked flame to check the device for leaks.
- If you smell gas:
  - Close the gas supply cock and the valve on the cylinder.
  - Do not press an electric switch.
  - Put out any naked flames.
  - Have the gas system checked by a specialist.
- Do not let the device operate unattended when in gas mode.



**NOTICE! Damage hazard**

- Only use propane or butane gas (not natural gas).

### 3 Scope of delivery

Quantity	Description
1	Absorber device
1	AC connection cable

### 4 Intended use

The mobile refrigeration appliance is intended to be used in household and similar applications such as:

- Staff kitchen areas in shops, offices and other working environments
- Farm houses
- Clients in hotels, motels and other residential type environments
- Bed and breakfast type environments
- Catering and similar non-retail applications

The device is suitable for:

- Camping use
- Cooling, quick-freezing and storing food
- Operation with DC power, AC power or gas

The device is **not** suitable for:

- Using as a built-in appliance
- Storing medications
- Storing caustic substances or substances that contain solvents

This product is only suitable for the intended purpose and application in accordance with these instructions.

This manual provides information that is necessary for proper installation and/or operation of the device. Poor installation and/or improper operating or maintenance will result in unsatisfactory performance and a possible failure.

The manufacturer accepts no liability for any injury or damage to the product resulting from:

- Incorrect assembly or connection, including excess voltage
- Incorrect maintenance or use of spare parts other than original spare parts provided by the manufacturer
- Alterations to the product without express permission from the manufacturer
- Use for purposes other than those described in this manual

Dometic reserves the right to change product appearance and product specifications.

## 5 Technical description

The device is a refrigerator with absorption cooling. Ammonia is used as the refrigerant. All materials used are compatible for use with foodstuffs. The refrigerant circuit is maintenance-free.



## 5.1 Components

No.in fig. 1, page 3	Explanation
1	Operating panel
2	Door lock
3	Evaporator
4	Shelf
5	Door inserts
6	Freezer <b>(only RF62)</b>

## 5.2 Operating panel

No.in fig. 2, page 3	Description
1	Energy selector switch
2	Flame indicator
3	Thermostat
4	Ignition button

### Energy selector switch

Symbol fig. 2, page 3	Description
○	Off
	AC operation
	DC operation
	Gas operation



## 6 Placing and connecting the device

### 6.1 Instructions for placing the device

Observe the following when placing the device:

- Maintain at least 10 mm clearance to the walls.
  - Keep the ventilation openings clear of all obstructions to ensure a good ventilation.
- Place the device on a level surface. Use a water level to check this.

### 6.2 Changing the door hinge



#### **WARNING! Electrocuting hazard**

Before performing any work on the device, unplug the power plug.

You can change the hinge of the door, so that it opens to the left rather than the right.

- Proceed as shown to change the door hinge (fig. **3**, page 4 to fig. **4**, page 4).

### 6.3 Replacing the door panel



#### **WARNING! Electrocuting hazard**

Before performing any work on the device, unplug the power plug.

- Proceed as shown to replace the door panel (fig. **5**, page 5).

### 6.4 Connecting to an AC supply

1. Check that the voltage specification on the type plate is the same as that of the power supply.
2. Plug the AC connection cable into the AC mains.

## 6.5 Connecting to a DC supply



### NOTICE! Damage hazard

- Make sure the polarity is correct when connecting to a terminal.
- To avoid voltage drops and loss of performance, keep the cable as short as possible and avoid joins. For this reason avoid additional switches, plugs or multi-way adapters.
- Disconnect the device and other electric loads from the battery before connecting the battery to a quick charging device. Over-voltage can damage the electronics of the device.
- Fit a fuse of at least 15 A to the positive connection.
- If you connect the device to the vehicle power, remember that you may have to turn on the ignition to supply it with power.

1. Check that the voltage specification on the type plate is the same as the battery voltage.
2. Determine the required cross section of the cable in relation to the cable length according to the following table:

Cable length	Cable cross section
≤ 2.5 m	2.5 mm <sup>2</sup>
2.5 m – 4.0 m	4.0 mm <sup>2</sup>
4.0 m – 6.0 m	6.0 mm <sup>2</sup>

3. Connect the wires to a terminal block that is connected to the battery via a 15 A fuse.
4. Install an isolating switch between both poles.  
The minimum isolating distance between the two poles is 3 mm.

## 6.6 Connecting the device to a gas cylinder



### WARNING!

This device may only be connected to the gas supply by a specialist in accordance with the applicable regulations and standards.



### NOTICE! Damage hazard

- Only use cylinders of propane or butane gas (not natural gas or city gas) with an approved pressure reduction valve and suitable head.
- Observe the pressures which are permitted in your country. Use an approved pressure regulator with a fixed setting:
  - The following applies for Germany: DIN EN 16129.
  - The following applies for Europe: EN 732, EN 521 and EN 437:2003+A1:2009.
- The device may only be operated with hose lines in a perfect technical condition. Replace any porous or damaged hose lines.



### NOTE

If the gas flame extinguishes the ignition control shuts off the gas supply.

1. Check that pressure specification on the type plate is the same as the pressure information on the pressure regulator on the propane or butane gas cylinder.
2. Connect the device to the gas hose as shown (fig. **6**, page 6).
3. Connect the gas hose to the gas cylinder as shown (fig. **7**, page 7).

### After connecting the device to the gas supply

1. Check the gas pipe for leakage at all the connection points (all threaded connections, hose connections with clamps, connection to the gas cylinder) using a foaming agent, e.g. soap.
2. Perform a visual inspection of the hose (for cracks, weathering, damage).

## 7 Operation



### **NOTICE! Damage hazard**

- Ensure that food or liquids in glass containers are not excessively refrigerated. Liquids expand when they freeze and can therefore destroy glass containers.



### **NOTE**

- Before using the device for the first time, clean it inside and out with a damp cloth for hygienic reasons (see chapter “Cleaning and maintenance” on page 28).
- The cooling performance can be affected by:
  - the ambient temperature
  - the amount of food to be conserved
  - how often the lid is opened.
- A few water drops may form inside the device if it has been cooling for a lengthy period. This is normal because the moisture in the air condenses to water when the temperature in the device falls. The device is not defective. Wipe it out with a dry cloth if necessary.

To avoid food waste, note the following:

- Keep temperature fluctuation as low as possible. Only open the refrigerator as often and for as long as necessary. Store the foodstuff in such a way that the air can still circulate well.
- Adjust the temperature to the quantity and type of the foodstuff.
- Store the different foodstuff types as shown in the figures.
- Foodstuff can easily absorb or release odor or taste. Always store foodstuff covered or in closed containers/bottles.

### **7.1 Saving energy**

- Only open the refrigerator as often and for as long as necessary.
- Allow warm food to cool down first before placing it in the device to keep cool.
- Defrost your refrigerator as soon as a layer of ice forms.
- Avoid unnecessarily low temperature settings.
- For optimal energy consumption, position the shelves and drawers according to their position on delivery.
- On a regularly basis, make sure the door seal still fits properly.
- Clean dust and dirt from the condenser at regular intervals.

## 7.2 Using the device in DC mode



### NOTE

- When the device is connected to the DC power socket the cooling level **cannot** be adjusted.
- Cool the device for about 24 hours before starting your journey using gas or electricity from the mains. This way your device will attain the required cooling level faster when you reach your destination.

### Turning on the device (fig. 2, page 3)

- ▶ Turn the energy selector switch (1) to the  position.
- ✓ The device starts cooling the interior.

### Turning off the device

- ▶ Turn the energy selector switch (1) to the  position.
- ✓ The device is switched off.

## 7.3 Using the device in AC mode

### Turning on the device (fig. 2, page 3)



1. Turn the energy selector switch (1) to the  position.
2. Turn the thermostat (3) to the MAX position.

- ✓ The device starts cooling the interior.

It takes about 1 h until the interior becomes noticeable cool. After approx. 5 h you can set the thermostat to a lower temperature.

- ▶ To **increase** the cooling level, turn the thermostat (3) clockwise.
- ▶ To **decrease** the cooling level, turn the thermostat (3) anticlockwise.

### Turning off the device (fig. 2, page 3)

1. Turn the energy selector switch (1) to the  position.
2. Turn the thermostat (3) to the  position.

- ✓ The device is switched off.

## 7.4 Using the device in gas mode

### Turning on the device (fig. 2, page 3)

1. Turn the energy selector switch (1) to the  position.
2. Open the gas supply at the gas cylinder.
3. Turn the thermostat (3) to the MAX position.
4. Press down the thermostat (3) and keep it pressed.
5. After 10 s press the ignition button (4) several times, until the flame is lit.
6. For devices with electronic ignition the ignition button (4) has to be kept down for some seconds. Due to air in the pipes, this may take more than 10 s when the device was out of operation for a longer time or when the gas cylinder was replaced.
7. After ignition keep the thermostat (3) pressed for another 30 s.
8. Release the thermostat (3).

✓ The flame can be controlled by the flame indicator (2).

✓ The device starts cooling the interior.

It takes about 1 h until the interior becomes noticeable cool. After approx. 5 h you can set the thermostat to a lower temperature.



#### NOTE

If the flame does not light up, repeat the ignition procedure after 1 min.

- To **increase** the cooling level, turn the thermostat (3) clockwise.
- To **decrease** the cooling level, turn the thermostat (3) anticlockwise.

### Turning off the device

1. Close the gas supply at the gas cylinder.
2. Turn the thermostat (3) to the  position.

## 7.5 Positioning the shelves

- Proceed as shown to position the shelves (fig. 8, page 8).

## 7.6 Locking the door

- ▶ Proceed as shown to unlock the door (fig. **9**, page 8).
- ▶ Proceed as shown to lock the door for transport (fig. **10**, page 9).

## 7.7 Defrosting the device



### NOTICE! Damage hazard

- Never use mechanical tools to remove ice or to loosen objects stuck to the device.
- Never use heated devices or heaters to speed up the defrosting process.



### NOTE

Over time, frost builds up on the cooling fins inside the device. If this layer of frost is about 5 mm thick, you should defrost the device.

1. Disconnect the voltage and gas supply.
2. Empty the device.
3. Put a cloth in the compartment to absorb any excess water.
4. Leave the door open.
5. Wipe the compartment dry with a cloth.

## 7.8 Switching off and storing the device

If you intend to not use the device for a longer period, proceed as follows:

1. Disconnect the voltage and gas supply.
2. Clean the device (see chapter “Cleaning and maintenance” on page 28).
3. Set the door lock in the ventilation position (fig. **11**, page 9) to prevent odors from forming.

## 8 Cleaning and maintenance



### **WARNING! Electrocuting hazard/Fire hazard**

- Always disconnect the device from the mains before you clean and service it.
- Repair work and maintenance work on the cooling aggregate and the gas burner system may only be carried out by an authorized repair center.



### **NOTICE! Damage hazard**

Never use sharp cleaning agents or hard or pointed tools to remove ice or to loosen objects which have frozen in place.

- ▶ Clean the device regularly and as soon as it becomes dirty with a damp cloth.
- ▶ Make sure that no water drips into the seals. This can damage the electronics.
- ▶ Wipe the device dry with a cloth after cleaning.
- ▶ Check the condensate drain regularly.  
Clean the condensate drain when necessary. If it is blocked, the condensate collects on the bottom of the device.

### **Changing the gas filter**

- ▶ Proceed as shown to change the gas filter (fig. **12**, page 10).

### **Replacing the ignition battery**

- ▶ Proceed as shown to replace the ignition battery (fig. **13**, page 11).



## 9 Troubleshooting

Problem	Possible cause	Suggested remedy
The device does not work.	The device has not been set up properly.	<ul style="list-style-type: none"> <li>➤ Check if the device is horizontal.</li> <li>➤ Check if the ventilation of the device is sufficient.</li> </ul>
	The refrigerant circuit is defective.	<ul style="list-style-type: none"> <li>➤ This can only be repaired by an authorized repair center.</li> </ul>
In DC mode: The device is not working (plug is inserted).	No voltage is flowing from the DC power socket in your vehicle.	<ul style="list-style-type: none"> <li>➤ The ignition must be switched on in most vehicles to supply current to the DC power socket.</li> </ul>
	The vehicle fuse has blown.	<ul style="list-style-type: none"> <li>➤ Replace the vehicle fuse in the DC socket (usually 15 A) (Please refer to the operating manual of your vehicle).</li> </ul>
In AC mode: The device is not working (plug is inserted).	No voltage present in the AC socket.	<ul style="list-style-type: none"> <li>➤ Try using another plug socket.</li> </ul>
In gas mode: The device is not working (to device is connected to the gas).	The device is not properly connected to the gas.	<ul style="list-style-type: none"> <li>➤ Check if the gas supply is in full working order.</li> <li>➤ Check if the valve on the gas bottle is open.</li> <li>➤ Check if there is still gas in the bottle.</li> <li>➤ Check if several energy sources are connected at the same time.</li> <li>➤ Hold down the temperature controller longer to ignite the flame.</li> </ul>
The device does not start up after a long period of inactivity.	–	<ul style="list-style-type: none"> <li>➤ Disconnect the device from the power supply</li> <li>➤ Turn it upside down and wait for 5 min.</li> <li>➤ Turn the device the right way up again and switch it on again.</li> </ul>

## 10 Warranty

The statutory warranty period applies. If the product is defective, please contact your retailer or the manufacturer's branch in your country (see [dometic.com/dealer](http://dometic.com/dealer)).

For repair and warranty processing, please include the following documents when you send in the product:

- A copy of the receipt with purchasing date
- A reason for the claim or description of the fault

Note that self-repair or non-professional repair can have safety consequences and might void the warranty.

## 11 Disposal



### **WARNING! Asphyxiation hazard**

Dismantle all device doors for the disposal of the old device and leave the shelves in the device to prevent accidental enclosure and suffocation of children.

### **Recycling packaging material**



- ▶ Place the packaging material in the appropriate recycling waste bins wherever possible.

### **Recycling products with non-replaceable batteries, rechargeable batteries or light sources**



- ▶ If the product contains any non-replaceable batteries, rechargeable batteries or light sources, you don't have to remove them before disposal.



- ▶ If you wish to finally dispose of the product, ask your local recycling center or specialist dealer for details about how to do this in accordance with the applicable disposal regulations.



- ▶ The product can be disposed free of charge.

## 12 Technical data

	RF60	RF62
Total volume	61 l	
Capacity freezer compartment	–	5 l
Voltage	12 V $\text{DC}$ 220 – 240 V $\text{AC}$ , 50/60 Hz	
Power consumption	110 W (DC) 110 W (AC)	
Energy consumption	1.9 kWh/24 h (DC) 1.9 kWh/24 h (AC)	
Rated thermal loading	245 W (Butane) 192 W (Propane)	
Gas consumption	17.5 g/h (Butane) 13.5 g/h (Propane)	
Cooling capacity	Max. 30 °C below ambient temperature	
Climate class	N	
Intended ambient temperature use	16 °C to 32 °C	
Noise emission	0 dB	
Refrigerant	357 g H <sub>2</sub> O + 168 g NH <sub>3</sub>	367 g H <sub>2</sub> O + 173 g NH <sub>3</sub>
Dimensions (W x H x D)	See fig. <b>14</b> , page 11	
Weight	Approx. 24 kg	
Inspection/certification		

Lesen und befolgen Sie bitte alle Anweisungen, Richtlinien und Warnhinweise in diesem Produkthandbuch sorgfältig, um sicherzustellen, dass Sie das Produkt ordnungsgemäß installieren und stets ordnungsgemäß betreiben und warten. Diese Anleitung MUSS bei dem Produkt verbleiben.

Durch die Verwendung des Produktes bestätigen Sie hiermit, dass Sie alle Anweisungen, Richtlinien und Warnhinweise sorgfältig gelesen haben und dass Sie die hierin dargelegten Bestimmungen verstanden haben und ihnen zustimmen. Sie erklären sich damit einverstanden, dieses Produkt nur für den angegebenen Verwendungszweck und gemäß den Anweisungen, Richtlinien und Warnhinweisen dieses Produkthandbuchs sowie gemäß allen geltenden Gesetzen und Vorschriften zu verwenden. Eine Nichtbeachtung der hierin enthaltenen Anweisungen und Warnhinweise kann zu einer Verletzung Ihrer selbst und anderer Personen, zu Schäden an Ihrem Produkt oder zu Schäden an anderem Eigentum in der Umgebung führen. Dieses Produkthandbuch, einschließlich der Anweisungen, Richtlinien und Warnhinweise, sowie die zugehörige Dokumentation können Änderungen und Aktualisierungen unterliegen. Aktuelle Produktinformationen finden Sie unter [dometic.com](http://dometic.com).

## Inhaltsverzeichnis

1	Erläuterung der Symbole . . . . .	32
2	Sicherheitshinweise . . . . .	33
3	Lieferumfang . . . . .	39
4	Bestimmungsgemäßer Gebrauch . . . . .	39
5	Technische Beschreibung . . . . .	40
6	Gerät aufstellen und anschließen . . . . .	41
7	Betrieb . . . . .	44
8	Reinigung und Pflege . . . . .	49
9	Störungsbeseitigung . . . . .	50
10	Garantie . . . . .	51
11	Entsorgung . . . . .	52
12	Technische Daten . . . . .	53

## 1 Erläuterung der Symbole



### **WARNUNG!**

**Sicherheitshinweis:** Kennzeichnet eine Gefahrensituation, die zum Tod oder schwerer Verletzung führen könnte, wenn die jeweiligen Anweisungen nicht befolgt werden.



### **VORSICHT!**

**Sicherheitshinweis:** Kennzeichnet eine Gefahrensituation, die zu geringer oder mittelschwerer Verletzung führen könnte, wenn die jeweiligen Anweisungen nicht befolgt werden.

**ACHTUNG!**

Kennzeichnet eine Situation, die zu Sachschäden führen kann, wenn die jeweiligen Anweisungen nicht befolgt werden.

**HINWEIS**

Ergänzende Informationen zur Bedienung des Produktes.

## 2 Sicherheitshinweise

### 2.1 Grundlegende Sicherheit



**WARNUNG! Nichtbeachtung dieser Warnungen kann zum Tod oder schwerer Verletzung führen.**

**Gefahr durch Stromschlag**

- Wenn das Gerät sichtbare Beschädigungen aufweist, dürfen Sie es nicht in Betrieb nehmen.
- Wenn das Wechselstrom-Anschlusskabel dieses Geräts beschädigt ist, muss es durch den Hersteller oder seinen Kundendienst bzw. eine entsprechend ausgebildete Fachkraft ersetzt werden, um Gefahren zu verhindern.
- Reparaturen an diesem Gerät dürfen nur von Fachkräften durchgeführt werden. Durch unsachgemäße Reparaturen können erhebliche Gefahren entstehen.

**Explosionsgefahr**

- Lagern Sie keine explosionsfähigen Stoffe, wie z. B. Sprühdosen mit brennbarem Treibgas, im Gerät.

**Brandgefahr**

- Das Kühlmittel im Kühlkreislauf ist leicht entflammbar.  
Bei einer Beschädigung des Kühlkreislaufs (Ammoniakgeruch):
  - Schalten Sie das Gerät aus.
  - Vermeiden Sie offenes Feuer und Zündfunken.
  - Lüften Sie den Raum gut.

**Gesundheitsgefahr**

- Öffnen Sie niemals das Absorberaggregat. Es steht unter hohem Druck und kann Verletzungen verursachen, wenn es geöffnet wird.

- Dieses Gerät kann von Kindern ab 8 Jahren und von Personen mit verringerten physischen, sensorischen oder mentalen Fähigkeiten oder Mangel an Erfahrung und/oder Wissen verwendet werden, wenn diese Personen beaufsichtigt werden oder im sicheren Gebrauch des Geräts unterwiesen wurden und die daraus resultierenden Gefahren verstanden haben.
- Kinder dürfen nicht mit dem Gerät spielen.
- Reinigung und Benutzerwartung dürfen nicht durch unbeaufsichtigte Kinder durchgeführt werden.
- Kinder von 3 bis 8 Jahren dürfen Geräte be- und entladen.

### **Kinderfalle!**

- Stellen Sie sicher, dass die Tragroste so montiert und gesichert sind, dass sich Kinder nicht selbst im Gerät einschließen können.
- Vor der Entsorgung Ihres alten Kühlschranks:
  - Bauen Sie die Schublade aus.
  - Belassen Sie die Ablagen im Kühlschrank, damit Kinder nicht hineinsteigen können.



**VORSICHT! Nichtbeachtung dieser Hinweise kann zu leichten bis mittelschweren Verletzungen führen.**

### **Verletzungsgefahr**

- Fassen Sie nicht in das Scharnier.
- Lehnen Sie sich nicht an die geöffnete Gerätetür.



### **ACHTUNG! Beschädigungsgefahr**

- Die Lampe darf nur durch den Hersteller, einen Kundendienst oder eine ähnlich qualifizierte Person ersetzt werden, um Gefährdungen zu vermeiden.
- Benutzen Sie bei der Fahrzeugreinigung im Bereich der Lüftungsgitter keinen Wasser-Hochdruckreiniger.
- Montieren Sie die Winterabdeckungen des Lüftungsgitters (Zubehör), wenn das Fahrzeug von außen gereinigt oder für längere Zeit außer Betrieb genommen wird.
- Das Gerät ist nicht für den Transport ätzender oder lösungsmittelhaltiger Stoffe geeignet.
- Die Isolierung des Geräts enthält brennbares Cyclopentan und erfordert ein besonderes Entsorgungsverfahren. Entsorgen Sie das Kühlgerät am Ende seiner Nutzungsdauer in einem entsprechenden Recyclingcenter.

- Halten Sie die Kondensatöffnung stets sauber.
- Tauchen Sie das Gerät nie in Wasser.
- Schützen Sie das Gerät und die Kabel vor Hitze und Nässe.
- Das Gerät darf keinem Regen ausgesetzt werden.

## 2.2 Gerät sicher aufstellen und anschließen



**WARNUNG! Nichtbeachtung dieser Warnungen kann zum Tod oder schwerer Verletzung führen.**

### **Brandgefahr**

- Achten Sie beim Transport darauf, den Gerätekreislauf nicht zu beschädigen.
- Achten Sie beim Aufstellen des Geräts darauf, dass das Netzkabel nicht eingeklemmt oder beschädigt wird.
- Platzieren Sie keine Steckdosenleisten oder tragbare Stromversorgungen hinter dem Gerät.



### **ACHTUNG! Beschädigungsgefahr**

#### **Überhitzungsgefahr!**

- Achten Sie stets darauf, dass beim Betrieb entstehende Wärme ausreichend abgeführt werden kann. Sorgen Sie dafür, dass das Gerät in ausreichendem Abstand zu Wänden oder Gegenständen steht, sodass die Luft zirkulieren kann.
- Damit das Kältemittel ordnungsgemäß zirkulieren kann, darf das Gerät einen Neigungswinkel von 3° nicht überschreiten. Stellen Sie das Gerät mit Hilfe einer Wasserwaage waagrecht ab.
- Halten Sie das Gerät beim Transport nur am Gerätekorpus fest. Halten Sie das Gerät niemals am Absorberaggregat, den Kühlrippen, den Gasleitungen, der Tür oder dem Bedienfeld fest.
- Stellen Sie das Gerät nicht in der Nähe von offenen Flammen oder anderen Wärmequellen (Heizung, direkte Sonneneinstrahlung Gasöfen usw.) auf.
- Schließen Sie das Gerät nur mit dem zugehörigen Wechselstrom-Anschlusskabel an die Wechselstromsteckdose an.
- Fragen Sie bei Ihrem Fahrzeughersteller nach, ob das Batteriemangement Ihres Fahrzeugs die Geräte zum Schutz der Batterie abschaltet.

- Bringen Sie die Gerätetür und die Frosterfachtür in die Winterposition, wenn Sie das Gerät längere Zeit nicht benutzen. Schimmelbildung wird so vermieden.

## 2.3 Sicherheit beim Betrieb des Gerätes



**WARNUNG! Nichtbeachtung dieser Warnungen kann zum Tod oder schwerer Verletzung führen.**

### **Gefahr durch Stromschlag**

- Achten Sie vor der Inbetriebnahme darauf, dass Zuleitung und Stecker trocken sind.
- Trennen Sie das Gerät von der Spannungsversorgung:
  - vor jeder Reinigung und Pflege
  - nach jedem Gebrauch

### **Gesundheitsgefahr**

- Prüfen Sie bitte, ob die Kühlleistung des Gerätes den Anforderungen der Lebensmittel entspricht, die Sie kühlen wollen.
- Betreiben Sie das Gerät nur an gut belüfteten Orten.
- Betreiben Sie das Gerät immer nur mit einer einzigen Energiequelle.
- Lebensmittel dürfen nur in Originalverpackungen oder geeigneten Behältern gelagert werden.
- Ein längeres Öffnen des Geräts kann zu einem erheblichen Anstieg der Temperatur in den Fächern des Geräts führen.
- Reinigen Sie regelmäßig Oberflächen, die mit Lebensmitteln in Kontakt kommen können, sowie zugängliche Ablaufsysteme.
- Lagern Sie rohes Fleisch und rohen Fisch in geeigneten Behältern im Gerät, so dass sie nicht mit anderen Lebensmitteln in Berührung kommen oder auf diese tropfen.
- Wenn das Gerät längere Zeit einer Raumtemperatur unter +10 °C ausgesetzt ist, kann eine gleichmäßige Regelung der Frosterfachtemperatur nicht gewährleistet werden. Dies kann zu einem möglichen Temperaturanstieg im Frosterfach und einem Auftauen des eingelagerten Gutes führen.
- Wenn das Gerät über längere Zeiträume leer bleibt:
  - Schalten Sie das Gerät aus.
  - Tauen Sie das Gerät ab.
  - Reinigen und trocknen Sie das Gerät.
  - Lassen Sie die Tür offenstehen, um Schimmelbildung im Gerät zu verhindern.





**VORSICHT! Nichtbeachtung dieser Hinweise kann zu leichten bis mittelschweren Verletzungen führen.**

**Verletzungsgefahr**

- Schließen Sie die Gerätetür vor Fahrtbeginn und verriegeln Sie sie.
- Das Kühlaggregat an der Rückseite des Geräts wird im Betrieb sehr heiß. Schützen Sie sich vor dem Kontakt mit hitzeführenden Teilen bei entnommenen Lüftungsgittern.



**ACHTUNG! Beschädigungsgefahr**

- Prüfen Sie, ob die Spannungsangabe auf dem Typenschild mit der vorhandenen Energieversorgung übereinstimmt.
- Schließen Sie das Gerät nur wie folgt an:
  - Gleichstromsteckdose: Verwenden Sie nur Kabel mit einem geeigneten Leitungsquerschnitt.
  - Wechselstromsteckdose: Verwenden Sie nur das im Lieferumfang enthaltene Wechselstromkabel.
- Ziehen Sie den Stecker nie am Anschlusskabel aus der Steckdose.
- Wenn das Gerät an eine Gleichstromsteckdose angeschlossen ist: Wählen Sie den Betrieb mit Gleichstrom (Batteriebetrieb) nur, wenn Sie einen Batterie-Computer verwenden oder der Fahrzeuggenerator ausreichende Spannung liefert.
- Wenn das Gerät an eine Gleichstromsteckdose angeschlossen ist: Trennen Sie die Verbindung oder schalten Sie das Gerät aus, wenn Sie den Motor ausschalten. Anderenfalls kann die Fahrzeugbatterie entladen werden.
- Achten Sie darauf, dass die Lüftungsöffnungen nicht abgedeckt werden.
- Benutzen Sie keine elektrischen Geräte innerhalb des Gerätes, außer wenn diese Geräte vom Hersteller dafür empfohlen werden.
- Füllen Sie keine Flüssigkeiten oder Eis in den Innenbehälter.
- Verstauen Sie schwere Gegenstände wie z. B. Flaschen oder Dosen ausschließlich in der Gerätetür, in der Gemüseschale oder auf dem unteren Einlegeboden.

## 2.4 Sicherer Betrieb mit Gas



**WARNUNG! Nichtbeachtung dieser Warnungen kann zum Tod oder schwerer Verletzung führen.**

### Explosionsgefahr

- Das Gerät darf ausschließlich mit dem auf dem Typenschild angegebenen Druck betrieben werden. Verwenden Sie nur festeingestellte Druckregler, die den nationalen Vorschriften entsprechen. Verwenden Sie einen festeingestellten DIN-DVGW-anerkannten Druckregler gemäß DIN EN 16129.
- Das Gerät darf beim Betrieb mit Gas **ausschließlich** im Freien verwendet werden.
- **Erstickungsgefahr!**  
Der Betrieb des Geräts mit Gas in einem unbelüfteten Bereich führt zu Sauerstoffmangel in diesem Bereich.
- Verwenden Sie das Gerät nicht mit Gas in unbelüfteten Bereichen wie geschlossenen Räumen, Zelten, Kraftfahrzeugen, Wohnmobilen, Wohnwagen, Schiffen, Yachten, Booten und LKW-Kabinen.
- Stellen Sie das Gerät nicht in der Nähe von entzündlichen Materialien (Papier, trockenes Laub, Textilien) auf.
- Halten Sie brennbare Gegenstände vom Brenner fern.
- Bewahren Sie Flüssiggasflaschen **niemals** an unbelüfteten Plätzen oder unterhalb Bodenniveau (trichterförmige Erdmulden) auf.
- Schützen Sie Flüssiggasflaschen vor direkter Sonneneinstrahlung. Die Temperatur darf 50 °C nicht überschreiten.
- Prüfen Sie das Gerät niemals mit einer offenen Flamme auf Undichtigkeit.
- Wenn Sie Gasgeruch wahrnehmen:
  - Schließen Sie den Absperrhahn der Gasversorgung und das Flaschenventil.
  - Betätigen Sie keine elektrischen Schalter.
  - Löschen Sie offene Flammen.
  - Lassen Sie die Gasanlage von einem Fachbetrieb prüfen.
- Lassen Sie das Gerät im Gasbetrieb nicht unbeaufsichtigt laufen.



### ACHTUNG! Beschädigungsgefahr

- Verwenden Sie nur Propan- oder Butangas (kein Erdgas).

### 3 Lieferumfang

Anzahl	Beschreibung
1	Absorberaggregat
1	Wechselstrom-Anschlusskabel

### 4 Bestimmungsgemäßer Gebrauch

Das mobile Kühlgerät ist für den Einsatz im Haushalt und ähnliche Anwendungen vorgesehen, wie:

- Personalküchen in Geschäften, Büros und anderen Arbeitsumgebungen
- Landwirtschaftliche Gebäude
- Hotels, Motels und andere wohnungsähnliche Einrichtungen
- „Bed and Breakfast“ u. ä.
- Catering und ähnliche Anwendungen außerhalb des Einzelhandels

Das Gerät eignet sich für:

- mobiler Einsatz
- Kühlen, Einfrieren und Lagern von Lebensmitteln
- Betrieb mit Gleichstrom, Wechselstrom oder Gas

Das Gerät ist **nicht** für folgende Verwendungszwecke geeignet:

- Verwendung als Einbaugerät
- Lagerung von Medikamenten
- Lagerung von ätzenden oder Lösungsmittelhaltigen Stoffen

Dieses Produkt ist nur für den angegebenen Verwendungszweck und die Anwendung gemäß dieser Anleitung geeignet.

Dieses Handbuch enthält Informationen, die für die ordnungsgemäße Installation und den ordnungsgemäßen Betrieb des Geräts erforderlich sind. Installationsfehler und/oder ein nicht ordnungsgemäßer Betrieb oder eine nicht ordnungsgemäße Wartung haben eine unzureichende Leistung und u. U. einen Ausfall des Geräts zur Folge.

Der Hersteller übernimmt keine Haftung für Verletzungen oder Schäden am Produkt, die durch Folgendes entstehen:

- Unsachgemäße Montage oder falscher Anschluss, einschließlich Überspannung
- Unsachgemäße Wartung oder Verwendung von anderen als den vom Hersteller gelieferten Original-Ersatzteilen
- Veränderungen am Produkt ohne ausdrückliche Genehmigung des Herstellers
- Verwendung für andere als die in der Anleitung beschriebenen Zwecke

Dometic behält sich das Recht vor, das Erscheinungsbild des Produkts und dessen technische Daten zu ändern.

## 5 Technische Beschreibung

Das Gerät ist ein Kühlschrank mit Absorptionskühlung. Als Kältemittel wird Ammoniak verwendet. Alle verwendeten Materialien sind unbedenklich für Lebensmittel. Der Kühlkreislauf ist wartungsfrei.

### 5.1 Bestandteile





Nr. in Abb. <b>1</b> , Seite 3	Erläuterung
1	Bedienfeld
2	Türverriegelung
3	Verdampfer
4	Einlegeboden
5	Türeinlagen
6	Frosterfach ( <b>nur RF 62</b> )

### 5.2 Bedienfeld

Nr. in Abb. <b>2</b> , Seite 3	Beschreibung
1	Energiewahlschalter
2	Flammenanzeige

Nr. in Abb. <b>2</b> , Seite 3	Beschreibung
3	Thermostatregler
4	Zündtaster

## Energiewahlschalter

Symbol Abb. <b>2</b> , Seite 3	Beschreibung
	Aus
	Wechselstrombetrieb
	Gleichstrombetrieb
	Betrieb mit Gas

# 6 Gerät aufstellen und anschließen

## 6.1 Hinweise zur Aufstellung des Geräts

Beachten Sie folgende Hinweise bei der Aufstellung des Geräts:

- Halten Sie mindestens 10 mm Abstand zu den Wänden ein.
  - Halten Sie die Lüftungsöffnungen frei, um eine gute Belüftung zu gewährleisten.
- Stellen Sie das Gerät auf einen ebenen Untergrund. Prüfen Sie dies mit einer Wasserwaage.

## 6.2 Türanschlag ändern



### **WARNUNG! Gefahr durch Stromschlag**

Ziehen Sie vor allen Arbeiten am Gerät den Netzstecker.

Sie können den Türanschlag so wechseln, dass die Tür nach links statt nach rechts aufschwingt.

- Gehen Sie wie gezeigt vor, um den Türanschlag zu wechseln (Abb. **3**, Seite 4 bis Abb. **4**, Seite 4).

### 6.3 Türdekor wechseln



#### **WARNUNG! Gefahr durch Stromschlag**

Ziehen Sie vor allen Arbeiten am Gerät den Netzstecker.

- Gehen Sie wie gezeigt vor, um den Türdekor auszutauschen (Abb. **5**, Seite 5).

### 6.4 An eine Wechselstromversorgung anschließen

1. Prüfen Sie, ob die Spannungsangabe auf dem Typenschild mit der vorhandenen Netzspannung übereinstimmt.
2. Schließen Sie das Wechselstrom-Anschlusskabel an das Wechselstromnetz an.

### 6.5 An eine Gleichstromversorgung anschließen



#### **ACHTUNG! Beschädigungsgefahr**

- Achten Sie beim Anschluss an eine Klemme auf die richtige Polung.
- Um Spannungs- und Leistungsverluste zu vermeiden, sollte das Kabel möglichst kurz und nicht unterbrochen sein. Vermeiden Sie deshalb zusätzliche Schalter, Stecker oder Verteilerdosen.
- Klemmen Sie das Gerät und andere Verbraucher von der Batterie ab, bevor Sie die Batterie mit einem Schnellladegerät aufladen. Überspannungen können die Elektronik des Geräts beschädigen.
- Bringen Sie am Plusanschluss eine Sicherung von mindestens 15 A an.
- Wenn Sie das Gerät an die Stromversorgung des Fahrzeugs anschließen, beachten Sie, dass Sie ggf. die Zündung einschalten müssen, damit das Gerät mit Strom versorgt wird.

1. Prüfen Sie, ob die Spannungsangabe auf dem Typenschild mit der Batteriespannung übereinstimmt.
2. Bestimmen Sie den notwendigen Querschnitt des Kabels in Abhängigkeit von der Kabellänge gemäß folgender Tabelle:

Kabellänge	Kabelquerschnitt
≤ 2,5 m	2,5 mm <sup>2</sup>
2,5 m – 4,0 m	4,0 mm <sup>2</sup>
4,0 m – 6,0 m	6,0 mm <sup>2</sup>

3. Schließen Sie die Drähte an eine Anschlussleiste an, die über eine 15-A-Sicherung mit der Batterie verbunden ist.
4. Installieren Sie einen Trennschalter zwischen den beiden Polen.  
Der Mindesttrennabstand zwischen den beiden Polen beträgt 3 mm.

## 6.6 Gerät an eine Gasflasche anschließen



### WARNING!

Das Gerät darf nur von einer Fachkraft gemäß den geltenden Vorschriften und Normen an die Gasversorgung angeschlossen werden.



### ACHTUNG! Beschädigungsgefahr

- Verwenden Sie nur Propan- oder Butangasflaschen (kein Erdgas oder Stadtgas) mit geprüftem Druckreduzierventil und passendem Kopfstück.
- Beachten Sie die in Ihrem Land zugelassenen Drücke. Verwenden Sie einen festeingestellten anerkannten Druckregler:
  - Für Deutschland gilt: DIN EN 16129.
  - Für Europa gilt: EN 732, EN 521 und EN 437:2003+A1:2009.
- Das Gerät darf nur mit technisch einwandfreien Schlauchleitungen betrieben werden. Ersetzen Sie poröse oder beschädigte Schlauchleitungen umgehend.



### HINWEIS

Wenn die Gasflamme erlischt, schaltet die Zündsteuerung die Gaszufuhr ab.

1. Vergleichen Sie die Druckangabe auf dem Typenschild mit der Druckangabe auf dem Druckregler der Propan- oder Butangasflasche.
2. Schließen Sie das Gerät wie abgebildet an den Gasschlauch an (Abb. **6**, Seite 6).
3. Schließen Sie den Gasschlauch wie abgebildet an die Gasflasche an (Abb. **7**, Seite 7).

## Nach dem Anschluss des Geräts an die Gasversorgung

1. Prüfen Sie die Dichtheit der Gasleitung an allen Verbindungsstellen (alle Gewindeverbindungen, Schlauchanschlussverbindungen mit Schellen, Verbindung mit der Gasflasche) mit einem schaumbildenden Mittel, z. B. mit Seife.
2. Führen Sie eine Sichtprüfung des Schlauches durch (ob keine Risse, keine Verwitterung, keine Beschädigung vorhanden sind).

## 7 Betrieb



### ACHTUNG! Beschädigungsgefahr

- Achten Sie darauf, dass Sie Getränke oder Speisen in Glasbehältern nicht zu stark abkühlen. Beim Gefrieren dehnen sich Getränke oder flüssige Speisen aus. Dadurch können die Glasbehälter zerstört werden.



### HINWEIS

- Bevor Sie das neue Gerät in Betrieb nehmen, sollten Sie es aus hygienischen Gründen innen und außen mit einem feuchten Tuch reinigen (siehe Kapitel „Reinigung und Pflege“ auf Seite 49).
- Die Kühlleistung kann beeinflusst werden von:
  - der Umgebungstemperatur
  - der Menge der zu konservierenden Lebensmittel
  - der Häufigkeit des Deckelöffnens
- Einige Wassertropfen können sich im Inneren des Geräts absetzen, wenn es über einen längeren Zeitraum gekühlt hat. Dies ist normal, weil die Feuchtigkeit in der Luft zu Wassertropfen kondensiert, wenn die Temperatur im Gerät sinkt. Dies ist kein Zeichen für einen Defekt des Geräts. Wischen Sie die Minibar ggf. mit einem trockenen Tuch aus.

Um Lebensmittelverschwendung zu vermeiden, beachten Sie bitte Folgendes:

- Halten Sie Temperaturschwankungen so gering wie möglich. Öffnen Sie den Kühlschrank nur so oft und so lange wie nötig. Lagern Sie Lebensmittel so, dass die Luft immer noch gut zirkulieren kann.
- Passen Sie die Temperatur der Menge und Art der Lebensmittel an.
- Lagern Sie die verschiedenen Lebensmittel wie in den Abbildungen gezeigt.
- Lebensmittel nehmen leicht Gerüche auf und geben Gerüche oder Aromen ab. Lagern Sie Lebensmittel daher stets abgedeckt oder in geschlossenen Behältern bzw. Flaschen.



## 7.1 Energie sparen

- Öffnen Sie den Kühlschrank nur so oft und so lange wie nötig.
- Lassen Sie warme Speisen erst abkühlen, bevor Sie sie im Gerät kühl halten.
- Tauen Sie den Kühlschrank ab, sobald sich eine Eisschicht gebildet hat.
- Vermeiden Sie eine unnötig tiefe Innentemperatur.
- Für einen optimalen Energieverbrauch positionieren Sie die Regale und Schubladen entsprechend ihrer Position bei der Auslieferung.
- Prüfen Sie in regelmäßigen Abständen, ob die Dichtung der Tür noch richtig sitzt.
- Befreien Sie den Kondensator in regelmäßigen Abständen von Staub und Verunreinigungen.

## 7.2 Kühlgerät im Gleichstrombetrieb verwenden



### HINWEIS

- Wenn das Gerät an die Gleichstromsteckdose angeschlossen ist, kann die Kühlleistung **nicht** eingestellt werden.
- Kühlen Sie das Gerät vor Reisebeginn etwa 24 Stunden am Netz oder mit Gas vor. Dadurch haben Sie am Einsatzort schneller die gewünschte Kühlleistung.

### Gerät einschalten (Abb. 2, Seite 3)

- ▶ Stellen Sie den Energiewahlschalter (1) auf die Position .
- ✓ Das Gerät beginnt, den Innenraum zu kühlen.

### Gerät ausschalten

- ▶ Stellen Sie den Energiewahlschalter (1) auf die Position .
- ✓ Das Gerät ist ausgeschaltet.

## 7.3 Gerät im Wechselstrombetrieb verwenden

### Gerät einschalten (Abb. 2, Seite 3)

1. Stellen Sie den Energiewahlschalter (1) auf die Position .
  2. Drehen Sie den Thermostat (3) im Uhrzeigersinn in die Stellung MAX.
- ✓ Das Gerät beginnt, den Innenraum zu kühlen.  
Es dauert ca. 1 Stunde, bis der Innenraum spürbar kühl wird. Nach ca. 5 Stunden können Sie den Thermostat auf eine niedrigere Temperatur einstellen.
- ▶ Um die Kühlleistung zu **erhöhen**, drehen Sie den Thermostat (3) im Uhrzeigersinn.
  - ▶ Um die Kühlleistung zu **verringern**, drehen Sie den Thermostat (3) gegen den Uhrzeigersinn.

### Gerät ausschalten (Abb. 2, Seite 3)

1. Stellen Sie den Energiewahlschalter (1) auf die Position O.
  2. Drehen Sie den Thermostat (3) in die Stellung O.
- ✓ Das Gerät ist ausgeschaltet.

## 7.4 Kühlgerät im Gasbetrieb verwenden

### Gerät einschalten (Abb. 2, Seite 3)

1. Stellen Sie den Energiewahlschalter (1) auf die Position .
2. Öffnen Sie die Gaszufuhr an der Gasflasche.
3. Drehen Sie den Thermostat (3) im Uhrzeigersinn in die Stellung MAX.
4. Drücken Sie den Thermostat (3) herunter und halten Sie ihn gedrückt.
5. Drücken Sie nach ca. 10 Sekunden den Zündtaster (4) mehrmals, bis die Flamme zündet.
6. Bei Geräten mit elektronischer Zündung muss der Zündtaster (4) für einige Sekunden gedrückt gehalten werden. Dies kann wegen der Luft in den Leitungen länger als 10 Sekunden dauern, wenn das Gerät längere Zeit außer Betrieb war oder wenn die Gasflasche ausgetauscht wurde.
7. Nach der Zündung halten Sie den Thermostat (3) noch 30 Sekunden lang gedrückt.
8. Lassen Sie den Thermostat (3) los.

- ✓ Die Flamme kann über die Flammenanzeige **(2)** kontrolliert werden.
- ✓ Das Gerät beginnt, den Innenraum zu kühlen.  
Es dauert ca. 1 Stunde, bis der Innenraum spürbar kühl wird. Nach ca. 5 Stunden können Sie den Thermostat auf eine niedrigere Temperatur einstellen.

**HINWEIS**

Wenn die Flamme nicht zündet, wiederholen Sie den Zündvorgang nach 1 Minute.

- ▶ Um die Kühlleistung zu **erhöhen**, drehen Sie den Thermostat **(3)** im Uhrzeigersinn.
- ▶ Um die Kühlleistung zu **verringern**, drehen Sie den Thermostat **(3)** gegen den Uhrzeigersinn.

**Gerät ausschalten**

1. Schließen Sie die Gaszufuhr an der Gasflasche.
2. Drehen Sie den Thermostat **(3)** in die Stellung **O**.

**7.5 Tragoste positionieren**

- ▶ Gehen Sie zum Positionieren der Ablagen wie gezeigt vor (Abb. **8**, Seite 8).

**7.6 Tür verriegeln**

- ▶ Gehen Sie zum Entriegeln der Tür wie gezeigt vor (Abb. **9**, Seite 8).
- ▶ Gehen Sie zum Verriegeln der Tür für den Transport wie gezeigt vor (Abb. **10**, Seite 9).

## 7.7 Gerät abtauen



### **ACHTUNG! Beschädigungsgefahr**

- Verwenden Sie keine mechanischen Werkzeuge zum Entfernen von Eisschichten oder zum Lösen festgefrorener Gegenstände.
- Verwenden Sie niemals Heizgeräte oder Heizungen, um den Abtauprozess zu beschleunigen.



### **HINWEIS**

Mit der Zeit bildet sich Reif auf den Kühlrippen im Inneren des Geräts. Wenn diese Reifschicht etwa 5 mm beträgt, sollten Sie das Gerät abtauen.

1. Unterbrechen Sie die Spannungs- und Gaszufuhr.
2. Leeren Sie das Gerät.
3. Legen Sie ein Tuch in das Kühlfach, um überschüssiges Wasser aufzufangen.
4. Lassen Sie die Tür geöffnet.
5. Wischen Sie das Kühlfach mit einem Tuch trocken.

## 7.8 Gerät ausschalten und stilllegen

Wenn Sie das Gerät für längere Zeit stilllegen wollen, gehen Sie wie folgt vor:

1. Unterbrechen Sie die Spannungs- und Gaszufuhr.
2. Reinigen Sie das Gerät (siehe Kapitel „Reinigung und Pflege“ auf Seite 49).
3. Stellen Sie die Türverriegelung in die Belüftungsstellung (Abb. **11**, Seite 9). So verhindern Sie, dass sich Gerüche bilden.

## 8 Reinigung und Pflege



### **WARNUNG! Stromschlaggefahr/Brandgefahr**

- Trennen Sie vor jeder Reinigung und Pflege das Gerät vom Netz.
- Reparatur- und Wartungsarbeiten am Kühlaggregat und an der Gasbrenneranlage dürfen nur von einer autorisierten Reparaturstelle durchgeführt werden.



### **ACHTUNG! Beschädigungsgefahr**

Verwenden Sie keine scharfen Reinigungsmittel oder harten und spitzen Werkzeuge zum Entfernen von Eisschichten oder zum Lösen festgefrorener Gegenstände.

- Reinigen Sie das Gerät regelmäßig und sobald es verschmutzt ist mit einem feuchten Tuch.
- Achten Sie darauf, dass kein Wasser in die Dichtungen tropft. Dies kann die Elektronik beschädigen.
- Wischen Sie das Gerät nach dem Reinigen mit einem Tuch trocken.
- Prüfen Sie den Tauwasserabfluss regelmäßig.  
Reinigen Sie den Tauwasserabfluss, falls nötig. Wenn er verstopft ist, sammelt sich das Tauwasser auf dem Boden des Geräts.

### **Gasfilter wechseln**

- Gehen Sie wie gezeigt vor, um den Gasfilter zu wechseln (Abb. **12**, Seite 10).

### **Zündbatterie austauschen**

- Gehen Sie wie gezeigt vor, um die Zündbatterie auszutauschen (Abb. **13**, Seite 11).

## 9 Störungsbeseitigung

Problem	Mögliche Ursache	Lösungsvorschlag
Das Gerät funktioniert nicht.	Das Gerät wurde nicht korrekt aufgestellt.	<ul style="list-style-type: none"> <li>➤ Kontrollieren Sie, ob das Gerät waagrecht steht.</li> <li>➤ Kontrollieren Sie, ob eine ausreichende Belüftung gewährleistet ist.</li> </ul>
	Der Kühlkreis ist defekt.	➤ Die Reparatur kann nur von einem zugelassenen Kundendienstbetrieb durchgeführt werden.
Bei Gleichstrombetrieb: Das Gerät funktioniert nicht (Stecker ist eingesteckt).	An der Gleichstromsteckdose im Fahrzeug liegt keine Spannung an.	➤ In den meisten Fahrzeugen muss der Zündschalter eingeschaltet sein, damit die Gleichstromsteckdose Spannung hat.
	Die Fahrzeug-Sicherung ist durchgebrannt.	➤ Tauschen Sie die Fahrzeug-Sicherung der Gleichstromsteckdose (üblicherweise 15 A) aus (Beachten Sie dazu die Bedienungsanleitung zu Ihrem KFZ).
Bei Wechselstrom-Betrieb: Das Gerät funktioniert nicht (Stecker ist eingesteckt).	Die Wechselstromsteckdose führt keine Spannung.	➤ Versuchen Sie es an einer anderen Steckdose.

<b>Problem</b>	<b>Mögliche Ursache</b>	<b>Lösungsvorschlag</b>
Im Gasbetrieb: Das Gerät funktioniert nicht (Gerät ist an Gas angeschlossen).	Das Gerät ist nicht korrekt am Gas angeschlossen.	<ul style="list-style-type: none"> <li>▶ Kontrollieren Sie, ob die einwandfreie Gasversorgung gewährleistet ist.</li> <li>▶ Kontrollieren Sie, ob das Ventil der Gasflasche geöffnet ist.</li> <li>▶ Kontrollieren Sie, ob noch Gas in der Flasche ist.</li> <li>▶ Kontrollieren Sie, ob mehrere Energiequellen gleichzeitig angeschlossen sind.</li> <li>▶ Halten Sie den Temperaturregler zum Entzünden länger gedrückt.</li> </ul>
Das Gerät läuft nach längerem Nichtgebrauch nicht mehr an.	–	<ul style="list-style-type: none"> <li>▶ Trennen Sie das Gerät von der Spannungsversorgung:</li> <li>▶ Drehen Sie das Gerät auf den Kopf und warten Sie 5 Minuten.</li> <li>▶ Drehen Sie das Gerät wieder um und schalten Sie es erneut ein.</li> </ul>

## 10 Garantie

Es gilt die gesetzliche Gewährleistungsfrist. Sollte das Produkt defekt sein, wenden Sie sich bitte an Ihren Fachhändler oder die Niederlassung des Herstellers in Ihrem Land (siehe [dometic.com/dealer](http://dometic.com/dealer)).

Bitte senden Sie bei einem Reparatur- bzw. Gewährleistungsantrag folgende Unterlagen mit dem Produkt ein:

- Eine Kopie der Rechnung mit Kaufdatum
- Einen Reklamationsgrund oder eine Fehlerbeschreibung

Bitte beachten Sie, dass eigenständig oder nicht fachgerecht durchgeführte Reparaturen die Sicherheit gefährden und zum Erlöschen der Garantie führen können.

# 11 Entsorgung



## **WARNUNG! Erstickungsgefahr**

Demontieren Sie alle Gerätetüren bei Entsorgung des Altgeräts und belassen Sie die Ablagen im Gerät, um ein versehentliches Einschließen und Erstickern von Kindern zu verhindern.

### **Recycling von Verpackungsmaterial**



- Geben Sie das Verpackungsmaterial möglichst in den entsprechenden Recycling-Müll.

### **Recycling von Produkten mit nicht auswechselbaren Batterien, wiederaufladbaren Batterien oder Leuchtmitteln**



- Wenn das Produkt nicht auswechselbare Batterien, wiederaufladbare Batterien oder Leuchtmittel enthält, brauchen Sie diese vor der Entsorgung nicht zu entfernen.



- Wenn Sie das Gerät endgültig entsorgen möchten, informieren Sie sich bitte bei Ihrem Wertstoffhof vor Ort oder bei Ihrem Fachhändler, wie dies gemäß den geltenden Entsorgungsvorschriften zu tun ist.
- Das Produkt kann kostenlos entsorgt werden.



## 12 Technische Daten

	RF60	RF62
Gesamtinhalt	61l	
Inhalt – Frosterfach	–	5l
Spannung	12 V $\overline{=}$ 220 – 240 V $\sim$ , 50/60 Hz	
Leistungsaufnahme	110 W (Gleichstrom) 110 W (Wechselstrom)	
Energieverbrauch	1,9 kWh/24 h (Gleichstrom) 1,9 kWh/24 h (Wechselstrom)	
Thermische Nennbelastung	245 W (Butan) 192 W (Propan)	
Verbrauch Gas	17,5 g/h (Butan) 13,5 g/h (Propan)	
Kühlleistung	Max. 30 °C unter Umgebungstemperatur	
Klimaklasse	N	
Für den Gebrauch vorgesehene Umgebungstemperatur	16 °C bis 32 °C	
Geräuschemission	0 dB	
Kältemittel	357 g H <sub>2</sub> O + 168 g NH <sub>3</sub>	367 g H <sub>2</sub> O + 173 g NH <sub>3</sub>
Abmessungen (B x H x T)	Siehe Abb. <b>14</b> , Seite 11	
Gewicht	ca. 24 kg	
Prüfung/Zertifikat		

Veillez lire et suivre attentivement l'ensemble des instructions, directives et avertissements figurant dans ce manuel afin d'installer, d'utiliser et d'entretenir le produit correctement à tout moment. Ces instructions DOIVENT rester avec le produit.

En utilisant ce produit, vous confirmez expressément avoir lu attentivement l'ensemble des instructions, directives et avertissements et que vous comprenez et acceptez de respecter les modalités et conditions énoncées dans le présent document. Vous acceptez d'utiliser ce produit uniquement pour l'usage et l'application prévus et conformément aux instructions, directives et avertissements figurant dans le présent manuel, ainsi qu'à toutes les lois et réglementations applicables. En cas de non-respect des instructions et avertissements figurant dans ce manuel, vous risquez de vous blesser ou de blesser d'autres personnes, d'endommager votre produit ou d'endommager d'autres biens à proximité. Le présent manuel produit, y compris les instructions, directives et avertissements, ainsi que la documentation associée peuvent faire l'objet de modifications et de mises à jour. Pour obtenir des informations actualisées sur le produit, veuillez consulter le site [dometic.com](http://dometic.com).

## Sommaire

1	Signification des symboles . . . . .	54
2	Consignes de sécurité . . . . .	55
3	Contenu de la livraison . . . . .	61
4	Usage conforme . . . . .	61
5	Description technique . . . . .	62
6	Positionnement et raccordement sécurisés de l'appareil . . . . .	63
7	Utilisation . . . . .	66
8	Nettoyage et entretien . . . . .	70
9	Guide de dépannage . . . . .	71
10	Garantie . . . . .	72
11	Mise au rebut . . . . .	72
12	Caractéristiques techniques . . . . .	74

## 1 Signification des symboles



### AVERTISSEMENT !

**Consignes de sécurité :** indiquent une situation dangereuse qui, si elle n'est pas évitée, est susceptible d'entraîner des blessures graves, voire mortelles.



### ATTENTION !

**Consignes de sécurité :** indiquent une situation dangereuse qui, si elle n'est pas évitée, est susceptible d'entraîner des blessures légères ou de gravité modérée.

**AVIS !**

indiquent une situation dangereuse qui, si elle n'est pas évitée, peut entraîner des dommages matériels.

**REMARQUE**

Informations complémentaires sur l'utilisation de ce produit.

## 2 Consignes de sécurité

### 2.1 Sécurité générale



**AVERTISSEMENT ! Le non-respect de ces mises en garde peut entraîner des blessures graves, voire mortelles.**

**Risque d'électrocution**

- Si l'appareil présente des dégâts visibles, ne le mettez pas en service.
- Si le câble de raccordement CA de l'appareil est endommagé, il doit être remplacé par le fabricant, son service après-vente ou une personne de qualification similaire, afin d'éviter tout danger.
- Seul un personnel qualifié est habilité à effectuer des réparations sur l'appareil. Des réparations inadéquates peuvent engendrer des risques considérables.

**Risque d'explosion**

- Ne stockez aucune substance explosive comme p. ex. des aérosols contenant des agents propulseurs inflammables dans l'appareil.

**Risque d'incendie**

- Le réfrigérant du circuit frigorifique s'enflamme facilement. En cas d'endommagement du circuit frigorifique (odeur d'ammoniaque) :
  - Éteignez l'appareil.
  - Évitez toute flamme nue et/ou étincelle.
  - Aérez bien la pièce.

**Risque pour la santé**

- N'ouvrez jamais l'unité de l'absorbeur. Il se trouve sous haute pression et peut provoquer des blessures s'il est ouvert.

- Cet appareil peut être utilisé par des enfants âgés de 8 ans et plus et des personnes ayant des capacités physiques, sensorielles ou mentales réduites ou un manque d'expérience et de connaissances, s'ils sont sous surveillance ou ont reçu des instructions sur l'utilisation de l'appareil en toute sécurité et comprennent les risques impliqués.
- Les enfants ne doivent pas jouer avec cet appareil.
- Le nettoyage et l'entretien ne doivent pas être effectués par des enfants sans surveillance.
- Les enfants âgés de 3 à 8 ans peuvent charger et décharger les appareils.

### **Risque d'enfermement pour les enfants**

- Veillez à ce que les étagères soient montées et à ce que les enfants ne puissent pas s'enfermer dans l'appareil.
- Avant de mettre au rebut votre ancien réfrigérateur :
  - Démontez les tiroirs.
  - Laissez les clayettes dans le réfrigérateur, afin que les enfants ne puissent pas entrer dedans.



### **ATTENTION ! Le non-respect de ces mises en garde peut entraîner des blessures légères ou de gravité modérée.**

#### **Risque de blessure**

- Ne touchez pas la charnière.
- Ne vous appuyez pas sur la porte de l'appareil lorsqu'elle est ouverte.



### **AVIS ! Risque d'endommagement**

- La lampe doit uniquement être remplacée par le fabricant, un technicien du service après-vente ou toute autre personne de qualification similaire afin d'éviter tout danger.
- Lors du nettoyage de véhicule à proximité de la zone de la grille d'aération, n'utilisez pas de nettoyeur à haute pression.
- Montez les couvercles d'hivernage de la grille d'aération (accessoires) si le véhicule est nettoyé de l'extérieur ou n'est pas mis en service pendant une période prolongée.
- Le dispositif n'est pas adapté pour le transport des matières caus-tiques ou contenant des solvants.
- L'isolation de l'appareil contient un gaz inflammable (cyclopentane) et nécessite des procédures d'élimination spéciales. À la fin de son cycle de vie, déposez l'appareil dans un centre recyclage approprié.
- Veillez à ce que l'évacuation de la condensation soit toujours propre.

- Ne plongez jamais l'appareil dans l'eau.
- Tenez le dispositif et les câbles à l'abri de la chaleur et de l'humidité.
- L'appareil ne doit pas être exposé à la pluie.

## 2.2 Positionnement et raccordement sécurisés de l'appareil



**AVERTISSEMENT ! Le non-respect de ces mises en garde peut entraîner des blessures graves, voire mortelles.**

### Risque d'incendie

- Lors du transport, veillez à ne pas endommager le circuit de l'appareil.
- Veillez à ne pas coincer ni endommager le cordon d'alimentation lors de la mise en place de l'appareil.
- Ne placez pas de multiprises portables ou de blocs d'alimentation portables à l'arrière de l'appareil.



### AVIS ! Risque d'endommagement

#### • Risque de surchauffe !

Veillez toujours à ce que la chaleur produite lors du fonctionnement puisse se dissiper suffisamment. Veillez à ce que l'appareil se trouve à une distance suffisante des murs ou des objets, de sorte que l'air puisse circuler.

- Pour que le frigorigène puisse circuler correctement, l'appareil ne doit pas dépasser un angle d'inclinaison de 3°. Pour ce faire, placez l'appareil à l'horizontale à l'aide d'un niveau à bulle.
- Lors du transport, ne fixez l'appareil que par le corps de l'appareil. Ne le fixez jamais au module de l'absorbeur, aux ailettes de refroidissement, aux conduites de gaz, à la porte ou au panneau de commande.
- Ne montez pas l'appareil près de flammes nues ou d'autres sources de chaleur (chauffage, fours à gaz, etc.).
- Pour raccorder l'appareil au courant alternatif, veuillez utiliser exclusivement la prise de courant correspondante.
- Demandez au constructeur de votre véhicule si le système de batterie de votre véhicule arrête les appareils pour protéger la batterie.
- Placez la porte de l'appareil et la porte du congélateur en position hiver si vous n'utilisez pas le réfrigérateur pendant une période prolongée. Cela évite la formation de moisissures.

## 2.3 Consignes de sécurité concernant le fonctionnement de l'appareil



**AVERTISSEMENT ! Le non-respect de ces mises en garde peut entraîner des blessures graves, voire mortelles.**

### Risque d'électrocution

- Avant de mettre l'appareil en service, assurez-vous que la ligne d'alimentation électrique et le connecteur sont secs.
- Coupez l'alimentation en courant de l'appareil
  - avant tout nettoyage et entretien
  - après chaque utilisation

### Risque pour la santé

- Veuillez vérifier si la puissance frigorifique de l'appareil de réfrigération correspond à la température de conservation recommandée pour les aliments que vous souhaitez conserver au frais.
- N'utilisez l'appareil que dans des lieux bien aérés.
- Faites toujours fonctionner l'appareil avec une seule source d'énergie.
- Les aliments doivent être conservés dans leur emballage d'origine ou dans des récipients appropriés.
- Une ouverture prolongée peut entraîner une augmentation significative de la température dans les compartiments de l'appareil.
- Nettoyez régulièrement les surfaces qui entrent en contact avec les aliments, ainsi que les systèmes de drainage accessibles.
- Stockez la viande et le poisson crus dans des récipients appropriés à l'intérieur de l'appareil de façon à ce qu'ils ne soient pas en contact avec d'autres aliments ou ne gouttent pas sur ceux-ci.
- Si l'appareil est exposé de manière prolongée à une température ambiante inférieure à +10 °C, une régulation de température uniforme ne peut être garantie dans le compartiment congélation. Cela peut entraîner une augmentation de la température et la décongélation des produits stockés.
- Si l'appareil est laissé vide pendant une longue période :
  - Éteignez l'appareil.
  - Dégivrez l'appareil.
  - Nettoyez et séchez l'appareil.
  - Laissez la porte ouverte pour éviter que des moisissures ne se développent dans l'appareil.

**ATTENTION ! Le non-respect de ces mises en garde peut entraîner des blessures légères ou de gravité modérée.****Risque de blessure**

- Fermez et verrouillez la porte de l'appareil avant le début du trajet.
- Le groupe frigorifique situé à l'arrière de l'appareil devient très chaud pendant le fonctionnement. Protégez-vous du contact avec des pièces conductrices de chaleur quand les grilles d'aération sont retirées.

**AVIS ! Risque d'endommagement**

- Vérifiez que la tension indiquée sur la plaque signalétique correspond à l'alimentation électrique dont vous disposez.
- Raccordez l'appareil uniquement comme indiqué ci-dessous :
  - Prise de courant continu : utilisez uniquement des câbles de section appropriée.
  - Prise de courant alternatif : utilisez uniquement le câble de raccordement fourni à la livraison.
- Ne tirez jamais sur le câble de raccordement pour sortir la fiche de la prise.
- Si l'appareil est raccordé à une prise de courant continu : Le fonctionnement au courant continu (batterie) doit être choisi uniquement en cas d'utilisation d'un protecteur de batterie ou si le générateur fournit une tension suffisante.
- Si l'appareil est raccordé à une prise de courant continu : Débranchez ou éteignez le dispositif lorsque vous éteignez le moteur. Dans le cas contraire, il se pourrait que la batterie se décharge.
- Assurez-vous que les ouvertures d'aération ne sont pas recouvertes.
- N'exploitez aucun appareil électrique à l'intérieur du dispositif, sauf si le fabricant le recommande.
- Ne remplissez pas le bac intérieur de substances liquides ou de glace.
- Stockez uniquement les objets lourds, tels que les bouteilles ou canettes, dans la porte de l'appareil, dans le compartiment à légumes ou sur la grille inférieure.

## 2.4 Utilisation sécurisée en mode gaz



**AVERTISSEMENT ! Le non-respect de ces mises en garde peut entraîner des blessures graves, voire mortelles.**

### Risque d'explosion

- Utilisez uniquement l'appareil avec la pression indiquée sur la plaque signalétique. Utilisez uniquement des régulateurs de pression à réglage fixe correspondant aux prescriptions nationales. Utilisez un régulateur de pression à réglage fixe reconnu DIN DVGW en conformité avec la norme DIN EN 16129.
- En mode gaz, utilisez **uniquement** l'appareil en extérieur.
- **Risque d'étouffement !**  
L'exploitation de l'appareil au gaz entraîne un manque d'oxygène dans des aires non aérées.
- N'utilisez pas l'appareil en mode gaz dans des espaces non aérés tels que des pièces fermées, des tentes, des véhicules, des camping-cars, des caravanes, des navires, bateaux et yachts, ou encore des cabines de poids lourds.
- Ne placez pas l'appareil à proximité de matériaux inflammables (papier, feuilles mortes, textiles).
- Éloignez tout objet inflammable du brûleur.
- N'entreposez **jamais** les bouteilles de gaz liquide dans des lieux mal aérés ou sous le niveau du sol (dans des trous en forme d'entonnoir).
- Protégez les bouteilles de gaz liquide d'un rayonnement solaire direct. La température ne doit pas dépasser 50 °C.
- Ne contrôlez jamais l'étanchéité de l'appareil à l'aide d'une flamme nue.
- Si vous sentez une odeur de gaz :
  - Fermez le robinet d'arrêt de l'alimentation en gaz et la vanne de la bouteille.
  - N'actionnez aucun interrupteur.
  - Éteignez les flammes nues.
  - Faites contrôler l'installation de gaz par une entreprise spécialisée.
- Ne laissez pas l'appareil fonctionner sans surveillance lorsqu'il est en mode gaz.



### AVIS ! Risque d'endommagement

- Utilisez uniquement du gaz propane ou butane (pas de gaz naturel).



### 3 Contenu de la livraison

Quantité	Description
1	Dispositif d'absorption
1	Câble de raccordement CA

### 4 Usage conforme

L'appareil de réfrigération mobile est destiné à être utilisé dans des applications domestiques et similaires, telles que :

- les réfectoires destinés au personnel des magasins, des bureaux et autres environnements de travail
- les maisons d'hôtes
- les hôtels, motels et autres environnements de type résidentiel
- les gîtes et environnements similaires
- la restauration et les applications similaires non liées à la vente au détail

L'appareil est conçu pour :

- L'utilisation en camping
- Refroidissement, congélation rapide et stockage d'aliments
- Alimentation en courant continu, courant alternatif ou gaz

L'appareil n'est **pas** conçu pour :

- Utilisation comme appareil encastré
- Le stockage de médicaments
- Le stockage de substances corrosives ou contenant des solvants

Ce produit convient uniquement à l'usage et à l'application prévus, conformément au présent manuel d'instructions.

Ce manuel fournit les informations nécessaires à l'installation et/ou à l'utilisation correcte de l'appareil. Une installation, une utilisation ou un entretien inappropriés entraînera des performances insatisfaisantes et une éventuelle défaillance.

Le fabricant décline toute responsabilité en cas de blessure ou de dommage résultant :

- d'un montage ou d'un raccordement incorrect, y compris d'une surtension

- d'un entretien inadapté ou de l'utilisation de pièces de rechange autres que les pièces de rechange d'origine fournies par le fabricant
- de modifications apportées au produit sans autorisation explicite du fabricant
- d'usages différents de ceux décrits dans ce manuel.

Dometic se réserve le droit de modifier l'apparence et les spécifications produit.

## 5 Description technique

L'appareil est un réfrigérateur avec refroidissement par absorption. Le réfrigérant utilisé est de l'ammoniac. Les matériaux utilisés n'altèrent pas la qualité des aliments. Le circuit frigorifique est sans entretien.





### 5.1 Composants

No. dans fig. <b>1</b> , page 3	Explication
1	Panneau de commande
2	Dispositif de verrouillage de la porte
3	Évaporateur
4	Clayette
5	Inserts de porte
6	Congélateur <b>(RF 62 uniquement)</b>

### 5.2 Panneau de commande

No. dans fig. <b>2</b> , page 3	Description
1	Sélecteur d'énergie
2	Indicateur de flamme
3	Thermostat
4	Bouton d'allumage

## Sélecteur d'énergie

Symbole fig. 2, page 3	Description
	Arrêt
	Fonctionnement sur source d'alimentation CA
	Fonctionnement CC
	Fonctionnement au gaz

## 6 Positionnement et raccordement sécurisés de l'appareil

### 6.1 Instructions de positionnement de l'appareil

Observez les consignes suivantes lors du positionnement de l'appareil :

- Maintenez un espace libre d'au moins 10 mm par rapport aux murs.
  - Maintenez les ouvertures de ventilation dégagées pour assurer une bonne ventilation.
- Placez l'appareil sur une surface plane et stable. Vérifiez que l'appareil est correctement positionné à l'aide d'un niveau à bulle.

### 6.2 Modification du côté d'ouverture de la porte



#### **AVERTISSEMENT ! Risque d'électrocution**

Avant toute intervention sur l'appareil, débranchez la fiche d'alimentation.

Vous pouvez modifier le côté d'ouverture de la porte de sorte que la porte s'ouvre vers la gauche plutôt que vers la droite.

- Procédez comme indiqué pour changer la charnière de la porte (fig. 3, page 4 à fig. 4, page 4).

### 6.3 Changement du décor de la porte



#### AVERTISSEMENT ! Risque d'électrocution

Avant toute intervention sur l'appareil, débranchez la fiche d'alimentation.

- Procédez comme indiqué pour remplacer le panneau de la porte (fig. **5**, page 5).

### 6.4 Raccordement à une alimentation CA

1. Vérifiez que la tension indiquée sur la plaque signalétique correspond à l'alimentation électrique dont vous disposez.
2. Branchez le câble de raccordement CA à une prise secteur CA.

### 6.5 Raccordement à une alimentation CC



#### AVIS ! Risque d'endommagement

- Lors du raccordement à une borne, veillez à respecter la polarité.
- Pour éviter des pertes de tension et de puissance frigorifique, le câble doit être le plus court possible et ne doit pas être interrompu. Évitez pour cette raison de placer des interrupteurs, des connecteurs ou des multi-adaptateurs supplémentaires.
- Débranchez l'appareil et les autres charges électriques de la batterie avant de connecter la batterie à un chargeur rapide. Les surtensions peuvent endommager les composants électroniques de l'appareil.
- Montez un fusible d'au moins 15 A sur le raccordement positif.
- Quand vous raccordez l'appareil à l'allume-cigare de votre véhicule, vous devez mettre le contact pour que l'appareil soit alimenté en électricité.

1. Vérifiez que la tension indiquée sur la plaque signalétique correspond à l'alimentation électrique de votre batterie.
2. Déterminez la section nécessaire du câble en fonction de sa longueur, selon le tableau suivant :

Longueur de câble	Diamètre de câble
≤ 2,5 m	2,5 mm <sup>2</sup>
2,5 m/4,0 m	4,0 mm <sup>2</sup>
4,0 m/6,0 m	6,0 mm <sup>2</sup>

3. Raccordez les câbles à un bornier relié à la batterie par un fusible de 15 A.
4. Installez un coupe-circuit entre les deux pôles.  
La distance minimale d'isolement entre les deux pôles est de 3 mm.

## 6.6 Raccordement de l'appareil à une bouteille de gaz



### AVERTISSEMENT !

Seul un spécialiste est habilité à raccorder l'appareil à l'alimentation au gaz, conformément aux réglementations et normes en vigueur.



### AVIS ! Risque d'endommagement

- Utilisez uniquement des bouteilles de gaz propane ou butane (pas de gaz naturel ou gaz de ville) dont la vanne de réduction de pression a été contrôlée et un embout correspondant.
- Veuillez tenir compte des pressions autorisées dans votre pays. Utilisez un détendeur à réglage fixe certifié :
  - Pour l'Allemagne : DIN EN 16129.
  - Pour l'Europe : EN 732, EN 521 et EN 437:2003+A1:2009.
- L'appareil ne doit être utilisé qu'avec des flexibles en parfait état. Remplacez immédiatement toute conduite poreuse ou endommagée.



### REMARQUE

Si la flamme de gaz s'éteint, le contrôle d'allumage coupe l'alimentation en gaz.

1. Vérifiez que les spécifications de pression figurant sur la plage signalétique correspondent aux données inscrites sur le détendeur de la bouteille de propane ou de butane.
2. Raccordez l'appareil au flexible de gaz comme indiqué (fig. **6**, page 6).
3. Raccordez le flexible de gaz à la bouteille de gaz, comme indiqué (fig. **7**, page 7).

### Après le raccordement de l'appareil à l'alimentation en gaz

1. Vérifiez l'étanchéité de la conduite de gaz au niveau de tous les points de raccordement (tous les raccords filetés, les raccordements de tuyaux à colliers, le raccordement à la bouteille de gaz) à l'aide d'un produit moussant ; p.ex. du savon.
2. Effectuez un contrôle visuel du flexible (pour vérifier l'absence de fissures, de signes d'usure et de dommages).

## 7 Utilisation



### AVIS ! Risque d'endommagement

- Veillez à ce que les boissons ou aliments placés dans des récipients en verre ne soient pas soumis à des températures trop basses. En gelant, le volume des boissons et aliments liquides augmente, ce qui peut détruire les récipients en verre.



### REMARQUE

- Avant d'utiliser l'appareil pour la première fois, nettoyez l'intérieur et l'extérieur à l'aide d'un tissu humide pour des raisons d'hygiène (voir chapitre « Nettoyage et entretien », page 70).
- La puissance frigorifique peut être affectée par :
  - la température ambiante
  - la quantité des aliments à conserver
  - la fréquence de l'ouverture du couvercle
- Quelques gouttes d'eau peuvent se former à l'intérieur de l'appareil s'il a été en mode de refroidissement pendant une longue période. Ce comportement est normal, car l'humidité de l'air se condense en gouttes d'eau lorsque la température baisse dans l'appareil. L'appareil n'est pas défectueux. Essuyez-le éventuellement avec un chiffon sec.

Pour éviter de gâcher des aliments, notez les éléments suivants :

- Évitez autant que possible les variations de température. Ouvrez le réfrigérateur uniquement lorsque c'est nécessaire et le moins longtemps possible. Entrez les aliments de sorte que l'air puisse circuler librement entre eux.
- Ajustez la température en fonction de la quantité et de la nature des aliments.
- Entrez les divers types d'aliments comme indiqué sur les figures.
- Les denrées alimentaires peuvent facilement absorber ou dégager des odeurs. Entrez toujours les denrées alimentaires dans des conteneurs/bouteilles couverts ou fermés.

### 7.1 Économie d'énergie

- Ouvrez le réfrigérateur uniquement lorsque c'est nécessaire et le moins longtemps possible.
- Laissez refroidir les aliments chauds avant de les placer dans l'appareil.
- Dégivrez le réfrigérateur dès qu'une couche de glace s'est formée.
- Évitez une température intérieure inutilement basse.

- Pour une consommation d'énergie optimale, positionnez les clayettes et les tiroirs conformément à leur position à la livraison.
- Vérifiez régulièrement que le joint de la porte est correctement positionné.
- Nettoyez régulièrement le condenseur pour enlever la poussière et les salissures.

## 7.2 Utilisation de l'appareil en mode courant continu



### REMARQUE

- Lorsque l'appareil est raccordé à la prise de courant continu, il n'est **pas possible** de régler la puissance frigorifique.
- Refroidissez l'appareil environ 24 heures avant votre départ en le branchant sur le secteur ou en utilisant du gaz. Vous obtiendrez ainsi plus rapidement la puissance frigorifique souhaitée sur le lieu d'utilisation.

### Mise en marche de l'appareil (fig. 2, page 3)

- Placez le sélecteur d'énergie (1) en position .
- ✓ L'intérieur de l'appareil commence à être réfrigéré.

### Arrêt de l'appareil

- Placez le sélecteur d'énergie (1) en position .
- ✓ L'appareil s'éteint.

## 7.3 Utilisation de l'appareil en mode courant alternatif

### Mise en marche de l'appareil (fig. 2, page 3)

1. Placez le sélecteur d'énergie (1) en position .
  2. Tournez le thermostat (3) en position MAX.
- ✓ L'intérieur de l'appareil commence à être réfrigéré.  
Il faut environ 1 h pour que l'intérieur se refroidisse de manière perceptible.  
Après environ 5 h, vous pouvez régler le thermostat sur une température plus basse.
  - Pour **augmenter** la puissance frigorifique, tournez le thermostat (3) dans le sens des aiguilles d'une montre.
  - Pour **réduire** la puissance frigorifique, tournez le thermostat (3) dans le sens inverse des aiguilles d'une montre.

### Arrêt de l'appareil (fig. 2, page 3)

1. Placez le sélecteur d'énergie (1) en position O.
  2. Tournez le thermostat (3) en position O.
- ✓ L'appareil s'éteint.

## 7.4 Utilisation de l'appareil en mode gaz

### Mise en marche de l'appareil (fig. 2, page 3)

1. Placez le sélecteur d'énergie (1) en position .
  2. Ouvrez la bouteille de gaz.
  3. Tournez le thermostat (3) en position MAX.
  4. Appuyez sur le thermostat (3) et maintenez-le enfoncé.
  5. Appuyez pendant 10 secondes environ sur le bouton d'allumage (4) plusieurs fois consécutives jusqu'à ce que la flamme s'allume.
  6. Pour les appareils à allumage électronique, le bouton d'allumage (4) doit être maintenu enfoncé pendant quelques secondes. En raison de la présence d'air dans les tuyaux, cette opération peut prendre plus de 10 s lorsque l'appareil est resté longtemps hors service ou lorsque la bouteille de gaz a été remplacée.
  7. Après l'allumage, maintenez le thermostat (3) enfoncé pendant 30 s supplémentaires.
  8. Relâchez le thermostat (3).
- ✓ La présence d'une flamme peut être contrôlée par l'indicateur de flamme (2).
- ✓ L'intérieur de l'appareil commence à être réfrigéré.
- Il faut environ 1 h pour que l'intérieur se refroidisse de manière perceptible. Après environ 5 h, vous pouvez régler le thermostat sur une température plus basse.



#### REMARQUE

Si la flamme ne s'allume pas, répétez la procédure d'allumage après 1 min.

- Pour **augmenter** la puissance frigorifique, tournez le thermostat (3) dans le sens des aiguilles d'une montre.
- Pour **réduire** la puissance frigorifique, tournez le thermostat (3) dans le sens inverse des aiguilles d'une montre.



## Arrêt de l'appareil

1. Fermez la bouteille de gaz.
2. Tournez le thermostat (3) en position O.

## 7.5 Positionnement des clayettes

- Procédez comme indiqué pour positionner les clayettes (fig. 8, page 8).

## 7.6 Verrouillage de la porte

- Procédez comme indiqué pour déverrouiller la porte (fig. 9, page 8).
- Procédez comme indiqué pour verrouiller la porte avant le transport (fig. 10, page 9).

## 7.7 Dégivrage de l'appareil



### AVIS ! Risque d'endommagement

- N'utilisez jamais d'outils mécaniques pour enlever les couches de glace ou pour détacher des objets pris dans le givre.
- N'utilisez jamais d'appareils chauffants ou de chauffages pour accélérer le processus de dégivrage.



### REMARQUE

Avec le temps, du givre se forme sur les ailettes de refroidissement, à l'intérieur de l'appareil. Si cette couche de givre est d'environ 5 mm, vous devez dégivrer votre appareil.

1. Coupez l'alimentation en tension et en gaz.
2. Videz l'appareil.
3. Placez un chiffon dans le compartiment pour absorber l'excès d'eau.
4. Laissez la porte ouverte.
5. Essuyez le compartiment avec un chiffon.

## 7.8 Arrêt et stockage de l'appareil

Si vous prévoyez de ne pas utiliser l'appareil pendant une période prolongée, procédez de la façon suivante :

1. Coupez l'alimentation en tension et en gaz.

- Nettoyez l'appareil (voir chapitre « Nettoyage et entretien », page 70).
- Placez la serrure de la porte en position de ventilation (fig. **11**, page 9) pour éviter la formation d'odeurs.

## 8 Nettoyage et entretien



### **AVERTISSEMENT ! Risque d'électrocution/d'incendie**

- Avant toute opération de nettoyage ou d'entretien de l'appareil, veillez à débrancher celui-ci du secteur.
- Les travaux de réparation et de maintenance du groupe de refroidissement et du système de brûleur à gaz peuvent uniquement être effectués par un centre de réparation agréé.



### **AVIS ! Risque d'endommagement**

N'utilisez jamais de produits corrosifs ou d'outils durs/pointus pour retirer la glace ou dégager des objets pris dans le givre.

- Nettoyez l'appareil régulièrement et dès qu'il est sale à l'aide d'un chiffon humide.
- Veillez à ce que de l'eau ne goutte pas sur les joints. Cela risque d'endommager les composants électroniques.
- Essuyez l'appareil avec un chiffon après l'avoir nettoyé.
- Vérifiez régulièrement l'évacuation de la condensation.  
Nettoyez l'évacuation de la condensation si nécessaire. Si elle est obstruée, la condensation s'accumule en bas de l'appareil.

### **Changement du filtre à gaz**

- Procédez comme indiqué pour changer le filtre à gaz (fig. **12**, page 10).

### **Remplacement de la batterie d'allumage**

- Procédez comme indiqué pour remplacer la batterie d'allumage (fig. **13**, page 11).

## 9 Guide de dépannage

Problème	Cause possible	Solution proposée
L'appareil ne fonctionne pas.	L'appareil n'est pas correctement installé.	<ul style="list-style-type: none"> <li>➤ Vérifiez que l'appareil est en position horizontale.</li> <li>➤ Assurez-vous que l'aération est suffisante.</li> </ul>
	Le circuit frigorifique est défectueux.	<ul style="list-style-type: none"> <li>➤ La réparation doit être effectuée uniquement par un service après-vente agréé.</li> </ul>
En mode courant continu : L'appareil ne fonctionne pas (le connecteur est branché).	La prise de courant continu de votre véhicule n'est pas sous tension.	<ul style="list-style-type: none"> <li>➤ Dans la plupart des véhicules, le contact doit être mis pour que la prise de courant continu soit sous tension.</li> </ul>
	Le fusible du véhicule a grillé.	<ul style="list-style-type: none"> <li>➤ Remplacez le fusible du véhicule de la prise de courant continu (normalement 15 A) (veuillez respecter les instructions du manuel d'entretien de votre véhicule).</li> </ul>
En fonctionnement au courant alternatif : L'appareil ne fonctionne pas (le connecteur est branché).	La prise de courant alternatif n'est pas sous tension.	<ul style="list-style-type: none"> <li>➤ Essayez une autre prise.</li> </ul>

Problème	Cause possible	Solution proposée
En fonctionnement au gaz : L'appareil ne fonctionne pas (l'appareil est raccordé au gaz).	L'appareil n'est pas correctement raccordé au gaz.	<ul style="list-style-type: none"> <li>➤ Vérifiez que l'alimentation de gaz est correcte et adéquate.</li> <li>➤ Vérifiez que la vanne de la bouteille de gaz est ouverte.</li> <li>➤ Assurez-vous qu'il y a encore du gaz dans la bouteille.</li> <li>➤ Vérifiez que l'appareil est branché sur une seule source d'énergie.</li> <li>➤ Maintenez enfoncé plus longtemps le régulateur de température lors de l'allumage.</li> </ul>
Après une période prolongée où il n'a pas été utilisé, l'appareil ne se met pas en marche.	–	<ul style="list-style-type: none"> <li>➤ Coupez l'alimentation en courant de l'appareil</li> <li>➤ Retournez-le et attendez 5 minutes.</li> <li>➤ Retournez l'appareil en position normale et rallumez-le.</li> </ul>

## 10 Garantie

La période de garantie légale s'applique. Si le produit est défectueux, contactez votre revendeur ou la filiale locale du fabricant (voir [dometic.com/dealer](http://dometic.com/dealer)).

Pour toutes réparations ou autres prestations de garantie, veuillez joindre au produit les documents suivants :

- Une copie de la facture avec la date d'achat
- Un motif de réclamation ou une description du dysfonctionnement

Notez que toute réparation effectuée par une personne non agréée peut présenter un risque de sécurité et annuler la garantie.

## 11 Mise au rebut



### AVERTISSEMENT ! Risque d'asphyxie

Lors de la mise au rebut d'un ancien appareil, démontez toutes les portes et laissez les clayettes dans l'appareil afin d'éviter tout risque d'enfermement et d'asphyxie accidentels des enfants.

## Recyclage des emballages



- Dans la mesure du possible, jetez les emballages dans les conteneurs de déchets recyclables prévus à cet effet.

## Recyclage des produits contenant des piles non remplaçables, des batteries ou des sources lumineuses rechargeables



- Si le produit contient des piles non remplaçables, des batteries ou des sources lumineuses rechargeables, vous n'avez pas besoin de les retirer avant de les mettre au rebut.



- Si vous souhaitez mettre le produit au rebut, contactez le centre de recyclage le plus proche ou votre revendeur spécialisé afin d'être informé des réglementations liées au traitement des déchets.
- Le produit peut être mis au rebut gratuitement.

## 12 Caractéristiques techniques

	RF60	RF62
Volume total	61 l	
Capacité du compartiment congélateur	-	5 l
Tension	12 V=== 220 – 240 V~, 50/60 Hz	
Puissance absorbée	110 W (CC) 110 W (CA)	
Consommation d'énergie	1,9 kWh/24 h (CC) 1,9 kWh/24 h (CA)	
Charge thermique nominale	245 W (Butane) 192 W (Propane)	
Consommation de gaz	17,5 g/h (Butane) 13,5 g/h (Propane)	
Puissance de refroidissement	Max. 30 °C en dessous de la température ambiante	
Classe climatique	N	
Utilisation prévue à température ambiante	16 °C à 32 °C	
Niveau de bruit	0 dB	
Fluide frigorigène	357 g H <sub>2</sub> O + 168 g NH <sub>3</sub>	367 g H <sub>2</sub> O + 173 g NH <sub>3</sub>
Dimensions (l x H x P)	Voir fig. 14, page 11	
Poids	Env. 24 kg	
Contrôle/certification		

Lea atentamente estas instrucciones y siga las indicaciones, directrices y advertencias incluidas en este manual para asegurarse de que instala, usa y mantiene correctamente el producto en todo momento. Estas instrucciones DEBEN permanecer con este producto.

Al usar el producto, usted confirma que ha leído cuidadosamente todas las instrucciones, directrices y advertencias, y que entiende y acepta cumplir los términos y condiciones aquí establecidos. Usted se compromete a usar este producto solo para el propósito y la aplicación previstos y de acuerdo con las instrucciones, directrices y advertencias establecidas en este manual del producto, así como de acuerdo con todas las leyes y reglamentos aplicables. La no lectura e incumplimiento de las instrucciones y advertencias aquí expuestas puede causarle lesiones a usted o a terceros, daños en el producto o daños en otras propiedades cercanas. Este manual del producto, incluyendo las instrucciones, directrices y advertencias, y la documentación relacionada, pueden estar sujetos a cambios y actualizaciones. Para obtener información actualizada sobre el producto, visite la página [dometic.com](http://dometic.com).

## Índice

1	Explicación de los símbolos . . . . .	75
2	Indicaciones de seguridad . . . . .	76
3	Volumen de entrega . . . . .	82
4	Uso previsto . . . . .	82
5	Descripción técnica . . . . .	83
6	Ubicación y conexión segura del aparato . . . . .	84
7	Manejo. . . . .	87
8	Limpieza y mantenimiento . . . . .	91
9	Resolución de problemas. . . . .	92
10	Garantía . . . . .	93
11	Gestión de residuos . . . . .	94
12	Datos técnicos. . . . .	95

## 1 Explicación de los símbolos



### ¡ADVERTENCIA!

**Información de seguridad:** Indica una situación peligrosa que, de no evitarse, puede ocasionar la muerte o lesiones graves.



### ¡ATENCIÓN!

**Información de seguridad:** Indica una situación peligrosa que, de no evitarse, puede ocasionar o lesiones moderadas o leves.

**¡AVISO!**

Indica una situación peligrosa que, de no evitarse, puede provocar daños materiales.

**NOTA**

Información adicional para el manejo del producto.

## 2 Indicaciones de seguridad

### 2.1 Seguridad general



**¡ADVERTENCIA! El incumplimiento de estas advertencias podría acarrear la muerte o lesiones graves.**

**Riesgo de electrocución**

- No ponga el aparato en funcionamiento si presenta desperfectos visibles.
- Si el cable de alimentación de corriente alterna de este aparato está dañado, para evitar posibles peligros deberá ser sustituido por el fabricante, el servicio de atención al cliente o una persona con cualificación similar.
- Solo el personal cualificado podrá realizar reparaciones en el aparato. Las reparaciones inadecuadas pueden conllevar peligros considerables.

**Peligro de explosión**

- No guarde en el aparato sustancias con peligro de explosión, tales como aerosoles con agente espumante inflamable.

**Peligro de incendio**

- El refrigerante del circuito de refrigeración es muy inflamable. Si el circuito de refrigeración se daña (huele a amoníaco):
  - Desconecte el aparato.
  - Evite el fuego abierto y las chispas.
  - Ventile bien la habitación.

**Riesgo para la salud**

- No abra nunca el grupo absorbedor. Está bajo alta presión y puede causar lesiones si se abre.



- Este aparato puede ser utilizado por menores a partir de 8 años y personas con capacidad física, sensorial o mental reducida, o con falta de experiencia y conocimientos, siempre que lo hagan bajo supervisión o hayan recibido instrucciones relativas al uso del mismo de manera segura y entendiendo los riesgos asociados.
- No deje que los niños jueguen con el aparato.
- Los menores no deberán limpiar ni realizar el mantenimiento de usuario sin la debida supervisión.
- Los menores de 3 a 8 años pueden introducir y extraer productos del aparato.

### **¡Peligro para los niños!**

- Asegúrese de montar y asegurar las bandejas de tal manera que los niños no puedan encerrarse dentro del aparato.
- Antes de desechar su vieja nevera:
  - Desmante los cajones.
  - Deje las bandejas dentro de la nevera para que los niños no puedan entrar en ella.



### **¡ATENCIÓN! El incumplimiento de estas precauciones podría acarrear lesiones moderadas o leves.**

#### **Peligro de lesiones**

- No introduzca la mano en el tope de la tapa.
- No se apoye en la puerta cuando esté abierta.



### **¡AVISO! Peligro de daños**

- Únicamente el fabricante, un técnico de mantenimiento o una persona con cualificación similar podrá cambiar la bombilla con el fin de evitar peligros.
- No emplee limpiadores de agua a alta presión en el área de la rejilla de ventilación al limpiar el vehículo.
- Coloque las cubiertas de invierno de la rejilla de ventilación (opcionales) cuando limpie el vehículo por fuera o cuando no vaya a utilizarlo durante un período de tiempo prolongado.
- El aparato no es adecuado para transportar materiales cáusticos o materiales que contengan disolventes.
- El aislamiento del aparato contiene ciclopentano y requiere una gestión de residuos especial. Deposite el aparato en un centro de reciclaje adecuado al finalizar su vida útil.
- Mantenga siempre limpias la abertura de condensación.

- No sumerja nunca el aparato en agua.
- Proteja el aparato y los cables contra el calor y la humedad.
- El aparato no debe quedar en modo alguno expuesto a la lluvia.

## 2.2 Colocación y conexión segura del aparato



**¡ADVERTENCIA! El incumplimiento de estas advertencias podría acarrear la muerte o lesiones graves.**

### **Peligro de incendio**

- Asegúrese de no dañar los circuitos cuando transporte el aparato.
- Al colocar el aparato, asegúrese de que el cable de suministro eléctrico no se haya quedado atrapado o esté dañado.
- No coloque varias tomas o suministros de corriente portátiles detrás del aparato.



### **¡AVISO! Peligro de daños**

#### **¡Riesgo de sobrecalentamiento!**

- Asegúrese de que quede garantizada en todo momento una evacuación adecuada del calor que se genera durante el funcionamiento. Asegúrese también de que el aparato guarde la suficiente distancia respecto a paredes u objetos, de forma que el aire pueda circular.
- Para que el refrigerante pueda circular correctamente, el ángulo de inclinación del aparato no debe superar los 3 grados. Utilice un nivel para asegurarse de que el aparato no quede inclinado.
- Sujete el aparato solamente por el cuerpo cuando lo transporte. No sujete nunca el aparato por el grupo absorbedor, las aletas de refrigeración, los conductos de gas, la puerta o el panel de control.
- No coloque el aparato cerca de una llama o una fuente de calor (calefacción, luz solar directa, estufas de gas, etc.).
- Conecte el aparato a la red de corriente alterna solo con el cable de conexión de corriente alterna correspondiente.
- Pregunte al fabricante de su vehículo si este dispone de un sistema de gestión de batería que apague los aparatos como medida de protección de la batería.
- Coloque la puerta de la nevera y del congelador en la posición de invierno si no va a utilizar el aparato durante un período de tiempo prolongado. De esta forma, se evita que se forme moho.

## 2.3 Uso seguro del aparato



**¡ADVERTENCIA! El incumplimiento de estas advertencias podría acarrear la muerte o lesiones graves.**

### **Riesgo de electrocución**

- Antes de la puesta en funcionamiento, asegúrese de que el cable de alimentación y la clavija de enchufe estén secos.
- Desconecte el aparato de la alimentación de corriente
  - antes de realizar cualquier tarea de limpieza o mantenimiento
  - después de cada uso

### **Riesgo para la salud**

- Compruebe si la potencia de refrigeración del aparato cumple los requisitos de los alimentos que desea enfriar.
- Utilice este aparato solo en lugares bien ventilados.
- Utilice la nevera con una única fuente de energía.
- Los alimentos solo se pueden almacenar con su envase original o en recipientes adecuados.
- Dejar el aparato abierto durante un período prolongado puede producir un incremento considerable de la temperatura en los compartimentos del mismo.
- Limpie periódicamente las superficies que puedan estar en contacto con alimentos y los sistemas de desagüe accesibles.
- Guarde la carne y el pescado crudos en recipientes adecuados para que no entren en contacto con otros alimentos ni puedan gotear sobre ellos.
- Si el aparato se expone a una temperatura ambiente inferior a +10 °C durante un periodo prolongado, no se puede garantizar una temperatura uniforme en el congelador. Esto puede causar un aumento de la temperatura en el congelador y los productos depositados en él podrían descongelarse.
- Si el aparato se deja vacío durante un tiempo prolongado:
  - Desconecte el aparato.
  - Descongele el aparato.
  - Limpie y seque el aparato.
  - Deje la puerta abierta para evitar que se genere moho dentro del aparato.



**¡ATENCIÓN! El incumplimiento de estas precauciones podría acarrear lesiones moderadas o leves.**

**Peligro de lesiones**

- Cierre y bloquee la puerta del aparato antes de iniciar un viaje.
- La unidad de refrigeración situada en la parte trasera del aparato se calienta mucho durante el funcionamiento. Protéjase antes de tocar piezas que conducen calor con las rejillas de ventilación quitadas.



**¡AVISO! Peligro de daños**

- Compruebe que el valor de tensión indicado en la placa de características se corresponde con el del suministro de energía.
- Conecte el aparato solo del siguiente modo:
  - Toma de corriente continua: Utilice solamente cables con la sección adecuada.
  - Toma de corriente alterna: Utilice únicamente el cable de corriente alterna suministrado.
- No desenchufe nunca la clavija de la caja de enchufe tirando del cable.
- Si el aparato está conectado a una toma de corriente continua: Seleccione solo el funcionamiento con corriente continua (funcionamiento con batería) si se utiliza un controlador de batería o si el generador del vehículo aporta la suficiente tensión.
- Si el aparato está conectado a una toma de corriente continua: Desenchufe el aparato o apáguelo cuando apague el motor. De lo contrario, podría descargarse la batería del vehículo.
- Evite que se obstruyan las aberturas de ventilación.
- No utilice dispositivos eléctricos en el interior del aparato a no ser que estén recomendados por el fabricante.
- No introduzca líquidos ni hielo en el recipiente interior.
- Coloque los objetos más pesados, como botellas o latas, solo en la puerta de la nevera, en el compartimento de verduras o en el estante inferior.

## 2.4 Funcionamiento seguro con gas



**¡ADVERTENCIA! El incumplimiento de estas advertencias podría acarrear la muerte o lesiones graves.**

### **Peligro de explosión**

- Solo debe utilizar el aparato a la presión indicada en la placa de características. Utilice solo presostatos fijos que cumplan las normativas nacionales. Utilice un presostato fijo homologado DIN-DVGW de conformidad con DIN EN 16129.
- Cuando el aparato funciona con gas, **solo** puede utilizarse al aire libre.
- **¡Peligro de asfixia!**  
El uso del aparato con gas en un área sin ventilación causa falta de oxígeno en ese área.
- No haga funcionar el aparato con gas en lugares con falta de ventilación, como habitaciones cerradas, tiendas de campaña, vehículos a motor, caravanas, autocaravanas, barcos, yates, embarcaciones o cabinas de camión.
- No coloque el aparato cerca de materiales inflamables (papel, hojas secas, materiales textiles, etc.).
- Mantenga los objetos inflamables lejos del quemador.
- **Nunca** guarde las bombonas de gas licuado en lugares sin ventilación ni bajo el nivel del suelo (agujeros en forma de embudo realizados en el suelo).
- Proteja las bombonas de gas licuado de la luz solar directa. La temperatura no debe superar los 50 °C.
- No compruebe nunca la hermeticidad del aparato con fuego abierto.
- Si nota olor a gas:
  - Cierre la llave de paso del suministro de gas y la válvula de la bombona.
  - No accione interruptores eléctricos.
  - Apague todas las llamas.
  - Solicite que una empresa especializada compruebe la instalación de gas.
- No deje el aparato desatendido cuando funcione con gas.



### **¡AVISO! Peligro de daños**

- Utilice solo gas propano o butano (no gas natural).

### 3 Volumen de entrega

Cantidad	Descripción
1	Aparato de absorción
1	Cable de conexión de corriente alterna

### 4 Uso previsto

Este aparato móvil de refrigeración está diseñado para el uso doméstico y aplicaciones similares, como por ejemplo:

- Áreas de cocina para el personal en tiendas, oficinas y otros entornos de trabajo
- Casas rurales
- Clientes de hoteles, moteles y otros entornos de tipo residencial
- Ambientes de tipo “bed and breakfast”
- Catering y aplicaciones similares no comerciales

El aparato es adecuado para:

- Uso en campings
- Refrigerar y congelar alimentos rápidamente
- Funcionamiento con corriente continua, alterna o gas

El aparato **no** es adecuado para:

- Utilización como electrodoméstico empotrado
- Almacenar medicamentos
- Almacenar sustancias cáusticas o que contengan disolventes

Este producto solo es apto para el uso previsto y la aplicación de acuerdo con estas instrucciones.

Este manual proporciona la información necesaria para la correcta instalación y/o funcionamiento del aparato. Una instalación deficiente y/o un uso y mantenimiento inadecuados conllevan un rendimiento insatisfactorio y posibles fallos.

El fabricante no se hace responsable de ninguna lesión o daño en el producto ocasionados por:

- Un montaje o conexión incorrectos, incluido un exceso de tensión

- Un mantenimiento incorrecto o el uso de piezas de repuesto distintas de las originales proporcionadas por el fabricante
- Modificaciones realizadas en el producto sin el expreso consentimiento del fabricante
- Uso con una finalidad distinta de la descrita en las instrucciones

Dometic se reserva el derecho de cambiar la apariencia y las especificaciones del producto.

## 5 Descripción técnica

Este aparato es una nevera de refrigeración por absorción. Se usa amoníaco como refrigerante. Todos los materiales utilizados son aptos para el uso con alimentos. El circuito de refrigeración no requiere mantenimiento.





### 5.1 Componentes

N.º en fig. <b>1</b> , página 3	Explicación
1	Panel de control
2	Pestillo
3	Evaporador
4	Estante
5	Elementos de puerta
6	Congelador <b>(solo RF62)</b>

### 5.2 Panel de control

N.º en fig. <b>2</b> , página 3	Descripción
1	Perilla de selección de energía
2	Indicador de llama
3	Termostato
4	Tecla de encendido

## Perilla de selección de energía

Símbolo fig. 2, página 3	Descripción
	Apagado
	Funcionamiento con corriente alterna
	Funcionamiento con corriente continua
	Funcionamiento con gas

## 6 Ubicación y conexión segura del aparato

### 6.1 Instrucciones para la ubicación del aparato

Tenga en cuenta lo siguiente al ubicar el aparato:

- Deje como mínimo 10 mm de separación con respecto a las paredes.
  - Mantenga las aberturas de ventilación libres de obstáculos para asegurar una buena ventilación.
- Coloque el aparato sobre una superficie horizontal. Utilice un nivel de burbuja para controlar la horizontalidad.

### 6.2 Cambio del lado de apertura de la puerta



#### ¡ADVERTENCIA! Riesgo de electrocución

Antes de realizar cualquier trabajo en el aparato, desenchufe el cable de alimentación.

Puede cambiar la posición de las bisagras de la puerta permitiendo abrirla hacia la izquierda en lugar de hacia la derecha.

- Proceda como se indica para cambiar la bisagra de la puerta (fig. 3, página 4 a fig. 4, página 4).



### 6.3 Cambiar la decoración de la puerta



#### ¡ADVERTENCIA! Riesgo de electrocución

Antes de realizar cualquier trabajo en el aparato, desenchufe el cable de alimentación.

- Proceda como se indica para sustituir el panel de la puerta (fig. **5**, página 5).

### 6.4 Conexión a una red de corriente alterna

1. Compare el valor de tensión indicado en la placa de características con el suministro de energía existente.
2. Enchufe el cable de conexión de corriente alterna a la red de corriente alterna.

### 6.5 Conexión a una red de corriente continua



#### ¡AVISO! Peligro de daños

- Asegúrese de que la polaridad sea correcta al conectar a un borne.
- A fin de evitar pérdidas de tensión y potencia, el cable de conexión debería ser lo más corto posible y sin interrupciones. Por ello, evite instalar interruptores, enchufes o regletas adicionales.
- Desconecte el aparato y otras cargas eléctricas de la batería antes de conectar esta a un cargador rápido. La sobretensión puede dañar el sistema electrónico del aparato.
- Coloque un fusible de al menos 15 A en la conexión positiva.
- Si conecta el aparato a la fuente alimentación del vehículo, es posible que deba conectar el encendido para poder suministrarle energía.

1. Compruebe que la tensión indicada en la placa de características sea la misma que la de la batería.
2. Dependiendo de la longitud del cable, determine la sección necesaria con la ayuda de la siguiente tabla:

Longitud de cable	Sección de cable
≤ 2,5 m	2,5 mm <sup>2</sup>
2,5 m – 4,0 m	4,0 mm <sup>2</sup>
4,0 m – 6,0 m	6,0 mm <sup>2</sup>

3. Conecte los cables a un bloque de terminales que esté conectado a la batería mediante un fusible de 15 A.
4. Instale un conmutador de aislamiento entre ambos polos.  
La distancia mínima de aislamiento entre los dos polos es de 3 mm.

## 6.6 Conexión del aparato a una bombona de gas



### ¡ADVERTENCIA!

La conexión de este aparato al suministro de gas debe ser realizada por personal especializado siguiendo las normas y reglamentos vigentes en cada país.



### ¡AVISO! Peligro de daños

- Utilice solo bombonas de gas propano o butano (no gas natural ni gas ciudad) equipadas con una válvula homologada de reducción de la presión y un cabezal adecuado.
- Tenga en cuenta las presiones autorizadas en su país. Utilice un regulador de presión homologado con ajuste fijo:
  - En Alemania se aplica: DIN EN 16129.
  - En Europa se aplica: EN 732, EN 521 y EN 437:2003+A1:2009.
- El aparato solo se puede poner en funcionamiento si las mangueras se encuentran en perfecto estado. Sustituya inmediatamente las mangueras porosas o dañadas.



### NOTA

Si la llama de gas se apaga, el control de encendido corta el suministro de gas.

1. Compare la indicación de presión que aparece la placa de características con la del regulador de presión de la bombona de gas butano o propano.
2. Conecte el aparato a la manguera de gas tal como se indica (fig. **6**, página 6).
3. Conecte la manguera de gas a la bombona de gas tal como se indica (fig. **7**, página 7).

## Después de conectar el aparato al suministro de gas

1. Compruebe la estanqueidad de la instalación de gas en todas las conexiones (uniones roscadas, uniones de manguera con abrazaderas, unión con la botella de gas) utilizando un producto espumante (p.ej., jabón).
2. Lleve a cabo también una inspección visual de la manguera (compruebe que no presente fisuras, erosiones ni daños).

## 7 Manejo



### ¡AVISO! Peligro de daños

- Asegúrese de que los líquidos o alimentos envasados en recipientes de cristal no se enfríen demasiado. Los líquidos se expanden cuando se congelan y esto podría provocar que los recipientes de vidrio estallen.



### NOTA

- Por motivos higiénicos, limpie el aparato por dentro y por fuera con un paño húmedo antes de ponerlo en funcionamiento (véase capítulo "Limpieza y mantenimiento" en la página 91).
- La potencia de refrigeración puede verse afectada por:
  - la temperatura ambiente,
  - la cantidad de alimentos a refrigerar,
  - la frecuencia de apertura de la tapa de la nevera.
- Si el aparato lleva un período prolongado en funcionamiento, pueden formarse algunas gotas de agua en el interior. Se trata de un fenómeno normal, ya que la humedad del aire se condensa formando gotas de agua cuando la temperatura en el interior del aparato desciende. Esto no significa que el aparato esté averiado. Si es necesario, elimine la humedad con un paño seco.

Tenga en cuenta lo siguiente para no desperdiciar alimentos:

- Procure que las oscilaciones de temperatura sean mínimas. Abra la nevera únicamente el tiempo y las veces que sea necesario. Almacene los alimentos de manera que no impidan una buena circulación del aire.
- Ajuste la temperatura a la cantidad y el tipo de alimentos.
- Almacene los distintos tipos de alimentos tal como se muestra en las figuras.
- Los alimentos pueden absorber o desprender sabores y olores con facilidad. Almacene siempre los alimentos envueltos o cerrados en recipientes o botellas.

## 7.1 Ahorro de energía

- Abra la nevera únicamente el tiempo y las veces que sea necesario.
- Antes de introducir alimentos calientes en el aparato, deje que se enfríen.
- Descongele la nevera cuando se forme una capa de escarcha.
- No regule una temperatura innecesariamente baja en el interior.
- Para un consumo de energía óptimo, coloque los estantes y cajones en la misma posición que ocupan en el momento de la entrega.
- Compruebe periódicamente que la junta de la puerta encaja correctamente.
- Elimine regularmente el polvo y la suciedad del condensador.

## 7.2 Uso de la nevera con corriente continua



### NOTA

- Cuando el aparato está conectado a una toma de corriente continua, el nivel de refrigeración **no se puede** regular.
- Refrigere el aparato mediante gas o electricidad de la red eléctrica durante al menos 24 horas antes del inicio del viaje. De esta manera, el aparato alcanzará el nivel de refrigeración deseado antes de llegar a su destino.

### Encendido del aparato (fig. 2, página 3)

- ▶ Gire la perilla de selección de energía (1) hasta la posición
- ✓ El aparato empieza a refrigerar el interior.

### Apagado del aparato

- ▶ Gire la perilla de selección de energía (1) hasta la posición O.
- ✓ El aparato está apagado.

## 7.3 Uso del aparato con corriente continua

### Encendido del aparato (fig. 2, página 3)

1. Gire la perilla de selección de energía (1) hasta la posición
  2. Gire el termostato (3) hasta la posición máxima.
- ✓ El aparato empieza a refrigerar el interior.

Tarda aproximadamente 1 hora en notarse frío en el interior. Después de aproximadamente 5 horas, se puede ajustar el termostato a una temperatura más baja.

- ▶ Para **aumentar** el nivel de refrigeración, gire el termostato **(3)** en sentido horario.
- ▶ Para **disminuir** el nivel de refrigeración, gire el termostato **(3)** en sentido antihorario.

### Apagado del aparato (fig. 2, página 3)

1. Gire la perilla de selección de energía **(1)** hasta la posición **O**.
  2. Gire el termostato **(3)** hasta la posición **O**.
- ✓ El aparato está apagado.

## 7.4 Uso del aparato con gas

### Encendido del aparato (fig. 2, página 3)

1. Gire la perilla de selección de energía **(1)** hasta la posición .
  2. Abra el suministro de gas en la bombona.
  3. Gire el termostato **(3)** hasta la posición máxima.
  4. Presione el termostato **(3)** y manténgalo presionado.
  5. Transcurridos 10 segundos, pulse el botón de encendido **(4)** varias veces hasta que la llama se encienda.
  6. En los aparatos con encendido electrónico hay que mantener pulsado el botón de encendido **(4)** durante algunos segundos. Debido a la presencia de aire en las tuberías, este proceso puede durar más de 10 segundos si el aparato ha estado fuera de servicio durante mucho tiempo o si se ha sustituido la bombona de gas.
  7. Cuando la llama se haya encendido, mantenga el termostato **(3)** presionado durante 30 segundos más.
  8. Suelte el termostato **(3)**.
- ✓ La llama se puede controlar mediante el indicador de llama **(2)**.
- ✓ El aparato empieza a refrigerar el interior.

Tarda aproximadamente 1 hora en notarse frío en el interior. Después de aproximadamente 5 horas, se puede ajustar el termostato a una temperatura más baja.

**NOTA**

Si la llama no se enciende, repita el procedimiento de encendido transcurrido 1 minuto.

- ▶ Para **aumentar** el nivel de refrigeración, gire el termostato (**3**) en sentido horario.
- ▶ Para **disminuir** el nivel de refrigeración, gire el termostato (**3**) en sentido antihorario.

**Apagado del aparato**

1. Cierre el suministro de gas en la bombona.
2. Gire el termostato (**3**) hasta la posición O.

**7.5 Colocación de los estantes**

- ▶ Proceda como se indica para colocar los estantes (fig. **8**, página 8).

**7.6 Bloqueo de la puerta**

- ▶ Proceda como se indica para desbloquear la puerta (fig. **9**, página 8).
- ▶ Proceda como se indica para bloquear la puerta para el transporte (fig. **10**, página 9).

**7.7 Descongelado del aparato****¡AVISO! Peligro de daños**

- Nunca utilice herramientas mecánicas para retirar capas de hielo o soltar productos que se hayan adherido al congelarse.
- No utilice nunca aparatos calientes o calefactores para acelerar el proceso de descongelación.

**NOTA**

Con el tiempo, se forma escarcha en las aletas de refrigeración dentro del aparato. Si esta capa de escarcha tiene unos 5 mm de espesor, debería descongelar el aparato.

1. Interrumpa la alimentación de tensión y de gas.
2. Vacíe el aparato.
3. Coloque un paño en el compartimento para absorber el agua sobrante.

4. Deje abierta la puerta.
5. Seque el compartimento con un paño.

## 7.8 Apagado y almacenamiento del aparato

Si no va a usar el aparato durante un período de tiempo prolongado, proceda como se indica a continuación:

1. Interrumpa la alimentación de tensión y de gas.
2. Limpie el aparato (véase capítulo "Limpieza y mantenimiento" en la página 91).
3. Coloque la cerradura de la puerta en la posición de ventilación (fig. 11, página 9) para evitar la formación de olores.

## 8 Limpieza y mantenimiento



### ¡ADVERTENCIA! Peligro de electrocución/peligro de incendio

- Desconecte el aparato de la red antes de proceder a la limpieza o al mantenimiento de la misma.
- Los trabajos de reparación y mantenimiento de la unidad de refrigeración y del sistema de quemador de gas solo pueden ser realizados por un centro de reparación autorizado.



### ¡AVISO! Peligro de daños

No utilice detergentes agresivos ni herramientas duras o puntiagudas para quitar el hielo o liberar objetos que se hayan quedado enganchados por la congelación.

- Limpie el aparato con un paño húmedo periódicamente y cada vez que se ensucie.
- Preste atención a que no gotee agua en las juntas. Ello puede dañar el sistema electrónico.
- Seque el aparato con un paño después de limpiarlo.
- Compruebe regularmente el orificio de drenaje del agua de condensación. Si es necesario, limpie el orificio de drenaje del agua de condensación. Si está atascado, el agua de condensación se acumulará en la parte inferior del aparato.

### Cambio del filtro de gas

- Proceda como se indica para cambiar el filtro de gas (fig. 12, página 10).

## Sustitución de la batería de encendido

- Proceda como se indica para sustituir la batería de encendido (fig. 13, página 11).

# 9 Resolución de problemas

Problema	Posible causa	Propuesta de solución
El aparato no funciona.	La nevera no se ha instalado correctamente.	<ul style="list-style-type: none"> <li>► Asegúrese de que la nevera está en posición totalmente horizontal.</li> <li>► Asegúrese de que la ventilación es suficiente.</li> </ul>
	El circuito de refrigeración está averiado.	<ul style="list-style-type: none"> <li>► Solo un servicio de atención al cliente autorizado puede realizar la reparación.</li> </ul>
Funcionamiento con corriente continua: El aparato no funciona (la clavija está enchufada).	No hay tensión en el enchufe de corriente continua del vehículo.	<ul style="list-style-type: none"> <li>► En la mayoría de los vehículos debe estar conectado el interruptor de encendido para que el enchufe de corriente continua reciba tensión.</li> </ul>
	Se ha fundido el fusible del vehículo.	<ul style="list-style-type: none"> <li>► Cambie el fusible del enchufe de la toma de corriente continua del vehículo (normalmente 15A) (consulte para ello el manual de instrucciones de su vehículo).</li> </ul>
Funcionamiento con corriente alterna: El aparato no funciona (la clavija está enchufada).	No hay tensión en la toma de corriente alterna.	<ul style="list-style-type: none"> <li>► Intente utilizar otro enchufe.</li> </ul>



Problema	Posible causa	Propuesta de solución
<p>Funcionamiento con gas: El aparato no funciona (el aparato está conectado al gas).</p>	<p>El aparato no está conectado correctamente al gas.</p>	<ul style="list-style-type: none"> <li>▶ Asegúrese de que la alimentación de gas está garantizada.</li> <li>▶ Asegúrese de que la válvula de la bombona de gas está abierta.</li> <li>▶ Asegúrese de que queda gas en la bombona.</li> <li>▶ Asegúrese de que no haya varias fuentes de alimentación conectadas al mismo tiempo.</li> <li>▶ Mantenga presionado el regulador de temperatura durante más tiempo para el encendido.</li> </ul>
<p>El aparato no se enciende después de un período largo de inactividad.</p>	<p>–</p>	<ul style="list-style-type: none"> <li>▶ Desconecte el aparato de la alimentación de corriente</li> <li>▶ Póngalo boca abajo y espere 5 minutos.</li> <li>▶ Ponga el aparato boca arriba y enciéndalo de nuevo.</li> </ul>

## 10 Garantía

Se aplica el período de garantía estipulado por la ley. Si el producto está defectuoso, contacte con el punto de venta o con la sucursal del fabricante en su país ([visite.dometic.com/dealer](http://visite.dometic.com/dealer)).

Para tramitar la reparación y la garantía, incluya los siguientes documentos cuando envíe el producto:

- Una copia de la factura con fecha de compra
- El motivo de la reclamación o una descripción de la avería

Tenga en cuenta que una reparación por medios propios o no profesionales puede tener consecuencias de seguridad y suponer la anulación de la garantía.

# 11 Gestión de residuos



## ¡ADVERTENCIA! Peligro de asfixia

Cuando se deshaga de su aparato usado, desmonte todas las puertas y deje los estantes colocados en su interior para evitar que algún niño pueda quedarse encerrado en él y se asfixie.

### Reciclaje de materiales de embalaje





- ▶ Deseche el material de embalaje en el contenedor de reciclaje correspondiente.

### Reciclaje de productos con pilas no sustituibles, baterías recargables o fuentes de luz



- ▶ Si el producto contiene pilas no sustituibles, baterías recargables o fuentes de luz, no es necesario que las quite antes de desecharlo.
- ▶ Cuando vaya a desechar definitivamente el producto, infórmese en el centro de reciclaje más cercano o en un comercio especializado sobre las normas pertinentes de gestión de residuos.
- ▶ El producto podrá desecharse gratuitamente.

## 12 Datos técnicos

	RF60	RF62
Volumen total	61 l	
Capacidad del congelador	–	5 l
Tensión	12 V $\overline{=}$ 220 – 240 V $\sim$ , 50/60 Hz	
Consumo de potencia	110 W (CC) 110 W (CA)	
Consumo de energía	1,9 kWh/24 h (CC) 1,9 kWh/24 h (CA)	
Carga térmica nominal	245 W (butano) 192 W (propano)	
Consumo de gas	17,5 g/h (butano) 13,5 g/h (propano)	
Potencia de refrigeración	Máx. 30 °C por debajo de la temperatura ambiente	
Clase climática	N	
Uso previsto a temperatura ambiente	De 16 °C a 32 °C	
Emisión de ruidos	0 dB	
Refrigerante	357 g H <sub>2</sub> O + 168 g NH <sub>3</sub>	367 g H <sub>2</sub> O + 173 g NH <sub>3</sub>
Dimensiones (A x H x P)	Véase fig. <b>14</b> , página 11	
Peso	Aprox. 24 kg	
Inspección/certificados	 	

Leia atentamente as presentes instruções e siga todas as instruções, orientações e avisos incluídos neste manual, de modo a garantir sempre a correta instalação, utilização e manutenção do produto. É OBRIGATÓRIO manter estas instruções junto com o produto.

Ao utilizar o produto, está a confirmar que leu atentamente todas as instruções, orientações e avisos, e que compreende e aceita cumprir os termos e condições estabelecidos no presente manual. Aceita utilizar este produto exclusivamente para o fim e a aplicação a que se destina e de acordo com as instruções, orientações e avisos estabelecidos neste manual, assim como de acordo com todas as leis e regulamentos aplicáveis. Caso não leia nem siga as instruções e os avisos aqui estabelecidos, poderá sofrer ferimentos pessoais ou causar ferimentos a terceiros e o produto ou outros materiais nas proximidades poderão ficar danificados. Este manual do produto, incluindo as instruções, orientações e avisos, bem como a documentação relacionada, podem estar sujeitos a alterações e atualizações. Para consultar as informações atualizadas do produto, visite [dometic.com](http://dometic.com).

## Índice

1	Explicação dos símbolos . . . . .	96
2	Indicações de segurança . . . . .	97
3	Material fornecido . . . . .	103
4	Utilização adequada . . . . .	103
5	Descrição técnica . . . . .	104
6	Instalar e ligar o aparelho à fonte de energia . . . . .	105
7	Operação . . . . .	108
8	Limpeza e manutenção . . . . .	112
9	Resolução de falhas . . . . .	113
10	Garantia . . . . .	114
11	Eliminação . . . . .	115
12	Dados técnicos . . . . .	116

## 1 Explicação dos símbolos



### AVISO!

**Indicação de segurança:** Indica uma situação perigosa que, se não for evitada, pode causar a morte ou ferimentos graves.



### PRECAUÇÃO!

**Indicação de segurança:** Indica uma situação perigosa que, se não for evitada, pode causar ferimentos ligeiros ou moderados.

**NOTA!**

Indica uma situação que, se não for evitada, pode causar danos materiais.

**OBSERVAÇÃO**

Informações suplementares para a utilização do produto.

## 2 Indicações de segurança

### 2.1 Princípios básicos de segurança



**AVISO! O incumprimento destes avisos poderá resultar em morte ou ferimentos graves.**

**Risco de eletrocussão**

- Não coloque o aparelho em funcionamento se este apresentar danos visíveis.
- Se o cabo de alimentação de corrente alternada deste aparelho estiver danificado, terá de ser substituído pelo fabricante, pelo serviço de assistência técnica ou por uma pessoa com qualificações equivalentes, a fim de evitar perigos.
- As reparações neste aparelho só podem ser realizadas por técnicos qualificados. Reparações inadequadas podem dar origem a perigos consideráveis.

**Perigo de explosão**

- Não guarde quaisquer substâncias potencialmente explosivas no aparelho, tais como latas de spray com carburante inflamável.

**Perigo de incêndio**

- O agente de refrigeração no circuito de refrigeração é altamente inflamável.  
Em caso de danos no circuito de refrigeração (cheiro a amoníaco):
  - Desligue o aparelho.
  - Evite chamas abertas e faíscas.
  - Ventile bem o espaço.

**Risco para a saúde**

- Nunca abra o agregado de absorção. Este encontra-se sob elevada pressão e pode originar ferimentos durante a abertura.

- Este aparelho pode ser utilizado por crianças a partir dos 8 anos e pessoas com capacidades físicas, sensoriais ou mentais reduzidas ou sem experiência e conhecimento se forem supervisionadas ou receberem instruções sobre a utilização do aparelho de forma segura e compreenderem os perigos implicados.
- As crianças não podem brincar com o aparelho.
- A limpeza e a manutenção não podem ser efetuadas por crianças sem supervisão.
- Crianças com idades entre os 3 e os 8 anos podem colocar e tirar itens de aparelhos.

### **Perigo para crianças**

- Certifique-se de que as prateleiras estão instaladas e fixadas para que não seja possível crianças trancarem-se dentro do aparelho.
- Antes da eliminação do seu frigorífico usado:
  - Desmonte as gavetas.
  - Deixe ficar as prateleiras no frigorífico para que as crianças não entrem nele.



**PRECAUÇÃO! O incumprimento destas advertências poderá resultar em ferimentos ligeiros ou moderados.**

### **Risco de ferimentos**

- Não mexa no encosto da tampa com os dedos.
- Não se apoie na porta do aparelho aberta.



### **NOTA! Risco de danos**

- Para evitar quaisquer perigos, a lâmpada só pode ser substituída pelo fabricante, por um agente de assistência ou por uma pessoa com qualificação semelhante.
- Na limpeza do veículo, não utilize quaisquer aparelhos de limpeza de alta pressão na zona da grelha de ventilação.
- Monte as coberturas de inverno da grelha de ventilação (acessórios) quando limpar o exterior do veículo ou se não o utilizar durante um longo período de tempo.
- O aparelho não é adequado para o transporte de materiais cáusticos ou materiais que contenham solventes.
- O isolamento do aparelho contém ciclopentano inflamável e requer medidas de eliminação especiais. No fim da respetiva vida útil, encaminhe o aparelho para um centro de reciclagem adequado.
- Mantenha a abertura de condensação sempre limpa.

- Nunca mergulhe o aparelho em água.
- Proteja o aparelho e os cabos do calor e da humidade.
- O aparelho não pode ser exposto à chuva.

## 2.2 Instalar e ligar o aparelho à fonte de energia com segurança



**AVISO! O incumprimento destes avisos poderá resultar em morte ou ferimentos graves.**

### **Perigo de incêndio**

- Assegure-se de que o circuito do aparelho não sofre danos durante o transporte.
- Ao colocar o aparelho, certifique-se de que o cabo de alimentação não fica preso nem é danificado.
- Não coloque tomadas múltiplas ou fontes de alimentação portáteis na parte de trás do aparelho.



### **NOTA! Risco de danos**

#### **Risco de sobreaquecimento!**

- Certifique-se sempre de que a ventilação é suficiente para que o calor gerado durante o funcionamento seja devidamente dissipado. Certifique-se de que o aparelho está posicionado a uma distância suficiente de paredes ou objetos de modo a que o ar possa circular livremente.
- Para que o líquido refrigerante possa circular corretamente, o aparelho não pode exceder um ângulo de inclinação de 3°. Coloque o aparelho em posição plana com o auxílio de um nível de bolha de ar.
- Durante o transporte, pegue no aparelho apenas pelo corpo. Nunca pegue no aparelho pelo agregado de absorção, pelas aletas de refrigeração, pelos tubos de gás, pela porta ou pelo painel de comando.
- Não coloque o aparelho na proximidade de chamas abertas ou de outras fontes de calor (aquecedores, radiação solar direta, fornos a gás, etc.).
- Ligue o aparelho à rede de corrente alternada apenas com o cabo de conexão de corrente alternada fornecido.
- Consulte o fabricante do seu veículo para esclarecer se a gestão de bateria do veículo desliga os aparelhos como medida de proteção da bateria.

- Coloque a porta do aparelho e a porta do congelador na posição de inverno se prever que não vai utilizar o aparelho durante um longo período. Assim, evita-se a formação de bolor.

## 2.3 Utilização segura do aparelho



**AVISO! O incumprimento destes avisos poderá resultar em morte ou ferimentos graves.**

### **Risco de eletrocussão**

- Antes de colocar o aparelho em funcionamento, certifique-se de que a conexão e a ficha estão secas.
- Desligue o aparelho da fonte de energia
  - Antes de cada limpeza e manutenção
  - Depois de cada utilização

### **Risco para a saúde**

- Verifique se a potência de refrigeração do aparelho cumpre os requisitos dos géneros alimentícios que pretende refrigerar.
- Utilize o aparelho apenas em locais bem ventilados.
- Opere sempre o aparelho apenas com uma fonte de energia.
- Os géneros alimentícios só podem ser guardados nas embalagens originais ou em recipientes adequados.
- Abrir o aparelho durante longos períodos pode provocar um aumento significativo da temperatura nos compartimentos do aparelho.
- Limpe regularmente as superfícies que entram em contacto com géneros alimentícios e os sistemas de drenagem acessíveis.
- Guarde a carne e o peixe crus no aparelho em recipientes adequados de forma a que não entrem em contacto com outros géneros alimentícios nem pinguem para os mesmos.
- Se o aparelho estiver exposto a uma temperatura ambiente inferior a +10 °C durante um período de tempo prolongado, não é possível garantir uma temperatura constante do congelador. Tal pode levar a um aumento da temperatura no congelador e ao descongelamento dos alimentos guardados.



- Se o aparelho ficar vazio durante longos períodos:
  - Desligue o aparelho.
  - Descongele o aparelho.
  - Limpe e seque o aparelho.
  - Deixe a porta aberta para impedir o crescimento de bolor no interior do aparelho.



**PRECAUÇÃO! O incumprimento destas advertências poderá resultar em ferimentos ligeiros ou moderados.**

**Risco de ferimentos**

- Feche e tranque a porta do aparelho antes de iniciar uma viagem.
- O agregado de refrigeração situado na parte posterior do aparelho aquece bastante durante o funcionamento. Com as grelhas de ventilação retiradas, proteja-se contra contacto com componentes quentes.



**NOTA! Risco de danos**

- Verifique se a indicação de tensão na chapa de características corresponde à da alimentação de energia.
- Conecte o aparelho apenas do seguinte modo:
  - Saída de corrente contínua: Utilize apenas cabos com uma secção transversal apropriada.
  - Saída de corrente alternada: Utilize apenas o cabo de corrente alternada fornecido.
- Nunca retire a ficha da tomada puxando pelo cabo.
- Se o aparelho estiver ligado a uma saída de corrente contínua: Selecione o funcionamento a corrente contínua (funcionamento com bateria) apenas se estiver a utilizar um monitorizador da bateria ou se o gerador do seu veículo fornecer uma tensão suficiente.
- Se o aparelho estiver ligado a uma saída de corrente contínua: Desconecte ou desligue o aparelho se desligar o motor. Caso contrário, a bateria do veículo pode descarregar.
- Certifique-se de que as aberturas de ventilação não estão tapadas.
- Não utilize aparelhos elétricos dentro deste aparelho, exceto se esses aparelhos elétricos tiverem sido recomendados para o efeito pelo fabricante.
- Não verta líquidos nem gelo para dentro do recipiente interior.
- Guarde os objetos pesados como, por exemplo, garrafas ou latas, exclusivamente na porta do aparelho, no compartimento para legumes ou na prateleira inferior.

## 2.4 Funcionamento a gás com segurança



**AVISO! O incumprimento destes avisos poderá resultar em morte ou ferimentos graves.**

### Perigo de explosão

- Coloque o aparelho em funcionamento exclusivamente com a pressão indicada na chapa de características. Utilize apenas um regulador de pressão com ajuste fixo em conformidade com as normas nacionais. Utilize um regulador de pressão reconhecido pela DIN-DVGW, com ajuste fixo, em conformidade com a norma DIN EN 16129.
- No caso do funcionamento a gás, o aparelho **apenas** pode ser utilizado no exterior.
- **Perigo de asfixia!**  
A operação do aparelho com gás num espaço não ventilado provoca insuficiência de oxigénio neste espaço.
- Não opere o aparelho com gás em zonas não ventiladas como espaços fechados, tendas, automóveis, caravanas, autocaravanas, barcos, iates, bagageiras ou cabinas de camiões.
- Não coloque o aparelho na proximidade de materiais facilmente inflamáveis (papel, folhas secas, têxteis).
- Mantenha os objetos inflamáveis longe do queimador.
- **Nunca** guarde botijas de gás liquefeito em locais sem ventilação ou abaixo do nível do solo (cavidades no solo em forma de funil).
- Proteja as botijas de gás liquefeito da luz solar direta. A temperatura não pode exceder os 50 °C.
- Nunca use uma chama aberta para verificar o aparelho quanto a fugas.
- Se se aperceber de cheiro a gás:
  - Feche a torneira de bloqueio do abastecimento de gás e a válvula da botija.
  - Não acione quaisquer interruptores elétricos.
  - Extinga as chamas abertas.
  - Solicite a verificação do sistema de gás por um especialista.
- Não deixe o aparelho a funcionar com gás sem supervisão.



### NOTA! Risco de danos

- Utilize apenas gás propano ou butano (nunca gás natural).

### 3 Material fornecido

Quantidade	Descrição
1	Aparelho de absorção
1	Cabo de conexão de corrente alternada

### 4 Utilização adequada

O aparelho de refrigeração móvel está concebido para ser utilizado em aplicações domésticas e semelhantes, tais como:

- Áreas de cozinha do pessoal em estabelecimentos comerciais, escritórios e outros ambientes de trabalho
- Explorações agrícolas
- Por clientes em hotéis, motéis e outros ambientes de tipo residencial
- Ambientes do tipo “bed and breakfast”
- Aplicações do ramo de catering e em aplicações semelhantes do comércio grossista

O aparelho é adequado para:

- Utilizar em campismo
- Refrigeração, congelamento rápido e armazenamento de alimentos
- Funcionar com corrente contínua, corrente alternada ou gás

O aparelho **não** é adequado para:

- Utilizar como aparelho de encastrar
- Armazenar medicamentos
- Armazenar substâncias cáusticas ou substâncias que contenham solventes

Este produto destina-se exclusivamente à aplicação e aos fins pretendidos com base nestas instruções.

Este manual fornece informações necessárias para proceder a uma instalação e/ou a uma operação adequadas do aparelho. Uma instalação e/ou uma operação ou manutenção incorretas causarão um desempenho insatisfatório e uma possível avaria.

O fabricante não aceita qualquer responsabilidade por danos ou prejuízos no produto resultantes de:

- Montagem ou ligação incorreta, incluindo sobretensões
- Manutenção incorreta ou utilização de peças sobressalentes não originais fornecidas pelo fabricante
- Alterações ao produto sem autorização expressa do fabricante
- Utilização para outras finalidades que não as descritas no presente manual

A Dometic reserva-se o direito de alterar o design e as especificações do produto.

## 5 Descrição técnica

O aparelho é um frigorífico com refrigeração de absorção. O agente de refrigeração utilizado neste aparelho é o amoníaco. Todos os materiais utilizados são adequados para a utilização com alimentos. O circuito de refrigeração não necessita de manutenção.





### 5.1 Componentes

N.º na fig. <b>1</b> , página 3	Explicação
1	Painel de comando
2	Bloqueio da porta
3	Evaporador
4	Prateleira
5	Insertos da porta
6	Congelador ( <b>apenas RF 62</b> )

## 5.2 Painel de comando

N.º na fig. 2, página 3	Descrição
1	Seletor de energia
2	Indicador de chama
3	Termóstato
4	Botão de ignição

### Seletor de energia

Símbolo fig. 2, página 3	Descrição
	Off
	Funcionamento a corrente alternada
	Funcionamento a corrente contínua
	Funcionamento a gás

## 6 Instalar e ligar o aparelho à fonte de energia

### 6.1 Instruções para instalar o aparelho

Tenha em atenção o seguinte ao instalar o aparelho:

- Mantenha uma distância de pelo menos 10 mm em relação às paredes.
- Mantenha as aberturas de ventilação desobstruídas para assegurar uma boa ventilação.
- Coloque o aparelho sobre uma superfície plana. Utilize um nível de bolha de ar para verificar a posição.

## 6.2 Alterar o encosto da tampa da porta



### AVISO! Risco de eletrocussão

Antes de executar qualquer trabalho no aparelho, desligue a ficha da tomada.

O sentido de abertura da porta pode ser alterado de modo a que a porta abra para a esquerda em vez de abrir para a direita.

- Proceda conforme ilustrado para mudar a dobradiça da porta (fig. **3**, página 4 a fig. **4**, página 4).

## 6.3 Substituição do painel da porta



### AVISO! Risco de eletrocussão

Antes de executar qualquer trabalho no aparelho, desligue a ficha da tomada.

- Proceda conforme ilustrado para substituir o painel da porta (fig. **5**, página 5).

## 6.4 Ligar a uma fonte de corrente alternada

1. Verifique se a indicação de tensão na placa de características corresponde à da fonte de alimentação existente.
2. Ligue o cabo de conexão de corrente alternada à rede de corrente alternada.

## 6.5 Ligar a uma fonte de corrente contínua



### NOTA! Risco de danos

- Ao ligar a um terminal, tenha atenção à polaridade correta.
- Para evitar perdas de tensão e potência, o cabo deve ser o mais curto possível e não deve ser interrompido. Evite, por isso, interruptores, fichas ou adaptadores multidirecionais adicionais.
- Desligue o aparelho e outras cargas elétricas da bateria antes de carregar a bateria com um carregador rápido. As sobretensões podem danificar o sistema eletrónico do aparelho.
- Proteja a conexão positiva com, pelo menos, 15 A.
- Se ligar o aparelho à corrente do veículo, tenha em atenção que poderá ter de ligar a ignição para que o aparelho seja alimentado com corrente.

1. Verifique se a indicação de tensão na chapa de características corresponde à tensão da bateria.
2. Determine o corte transversal necessário do cabo relativamente ao comprimento, de acordo com a seguinte tabela:

<b>Comprimento do cabo</b>	<b>Secção transversal do cabo</b>
≤ 2,5 m	2,5 mm <sup>2</sup>
2,5 m – 4,0 m	4,0 mm <sup>2</sup>
4,0 m – 6,0 m	6,0 mm <sup>2</sup>

3. Ligue os fios a um bloco de terminais ligado à bateria por meio de um fusível de 15 A.
4. Instale um interruptor de isolamento entre os dois polos.  
A distância mínima de isolamento entre os dois polos é de 3 mm.

## 6.6 Ligar o aparelho a uma botija de gás



### AVISO!

Este aparelho só pode ser ligado ao abastecimento de gás por um técnico qualificado, de acordo com as regulamentações e normas aplicáveis.



### NOTA! Risco de danos

- Utilize apenas botijas de gás propano ou butano (nunca gás natural ou gás de cidade) com uma válvula redutora de pressão aprovada e uma peça de topo adequada.
- Respeite as pressões permitidas no seu país. Utilize um regulador de pressão aprovado com ajuste fixo:
  - Na Alemanha aplica-se: DIN EN 16129.
  - Na Europa aplica-se: EN 732, EN 521 e EN 437:2003+A1:2009.
- O aparelho só pode ser operado com linhas de mangueira em boas condições técnicas. Substitua imediatamente os tubos porosos ou danificados.



### OBSERVAÇÃO

Se a chama de gás se extinguir, o controlo da ignição corta o abastecimento de gás.

1. Verifique se a especificação da pressão na chapa de características é semelhante à informação da pressão no regulador de pressão da botija de gás propano ou butano.
2. Ligue o aparelho ao tubo do gás conforme ilustrado (fig. **6**, página 6).
3. Ligue o tubo do gás à botija de gás conforme ilustrado (fig. **7**, página 7).

### Após ligar o aparelho ao abastecimento de gás

1. Verifique a estanqueidade do tubo de gás, em todos os pontos de união (todas as uniões roscadas, uniões de tubos flexíveis com abraçadeiras, união da botija de gás) com um agente formador de espuma, por exemplo, sabão.
2. Proceda a uma inspeção visual do tubo flexível (despiste de fissuras, desgaste decorrente de condições climáticas ou outros danos).

## 7 Operação



### NOTA! Risco de danos

- Certifique-se de que as bebidas ou os géneros alimentícios em recipientes de vidro não são refrigerados em excesso. Ao congelar, as bebidas ou os alimentos líquidos dilatam e, por isso, os recipientes de vidro podem partir.



### OBSERVAÇÃO

- Por motivos de higiene, antes de colocar o novo aparelho em funcionamento, deve limpar o seu interior e exterior com um pano húmido (ver capítulo “Limpeza e manutenção” na página 112).
- A potência de refrigeração pode ser influenciada pelos seguintes elementos:
  - temperatura ambiente
  - quantidade de alimentos a serem conservados
  - pela frequência de abertura da tampa
- É possível que se formem algumas gotas de água no interior do aparelho, se o mesmo estiver a refrigerar durante um longo período. Isso é normal, pois a humidade presente no ar condensa-se e transforma-se em pingos de água quando a temperatura arrefece no aparelho. O aparelho não tem nenhum defeito. Se necessário, limpe-o com um pano seco.



Para evitar desperdício alimentar, observe o seguinte:

- Mantenha as oscilações de temperatura o mais reduzidas possível. Abra o frigorífico apenas as vezes que forem necessárias e apenas durante o tempo estritamente necessário. Armazene os alimentos de modo a que o ar continue a circular bem.
- Ajuste a temperatura à quantidade e ao tipo de alimentos.
- Guarde os diferentes tipos de alimentos de acordo com as imagens.
- Os alimentos podem absorver ou libertar facilmente cheiro ou sabor. Armazene os alimentos sempre bem cobertos ou em recipientes/garrafas fechadas.

## 7.1 Poupar energia

- Abra o frigorífico apenas as vezes que forem necessárias e apenas durante o tempo estritamente necessário.
- Primeiro, deixe as refeições quentes arrefecer antes de as refrigerar no aparelho.
- Descongele o frigorífico assim que se formar uma camada de gelo.
- Evite temperaturas internas desnecessariamente baixas.
- Para um consumo de energia otimizado, posicione as prateleiras e as gavetas na posição original de entrega.
- Certifique-se regularmente de que a vedação da porta ainda está corretamente encaixada.
- Limpe o pó e a sujidade do condensador regularmente.

## 7.2 Utilizar o aparelho no funcionamento a corrente contínua



### OBSERVAÇÃO

- Quando o aparelho está ligado à tomada de corrente contínua, **não** é possível ajustar a potência de refrigeração.
- Refrigere o aparelho utilizando gás ou eletricidade da rede de alimentação, aproximadamente 24 horas antes do início da viagem. Assim, o aparelho alcançará mais rapidamente a potência de refrigeração pretendida quando chegar ao seu destino.

### Ligar o aparelho (fig. 2, página 3)

- ▶ Rode o seletor de energia (1) para a posição .
- ✓ O aparelho começa a refrigerar o interior.

## Desligar o aparelho



- ▶ Rode o seletor de energia **(1)** para a posição .
- ✓ O aparelho está desligado.

## 7.3 Utilizar o aparelho no funcionamento a corrente alternada

### Ligar o aparelho (fig. **2**, página 3)

1. Rode o seletor de energia **(1)** para a posição .
  2. Rode o termóstato **(3)** para a posição MAX.
- ✓ O aparelho começa a refrigerar o interior.  
É necessário aproximadamente 1 hora até o interior ficar significativamente fresco. Após aproximadamente 5 horas, é possível ajustar o termóstato para uma temperatura mais baixa.
  - ▶ Para **umentar** a potência de refrigeração, rode o termóstato **(3)** no sentido dos ponteiros do relógio.
  - ▶ Para **diminuir** a potência de refrigeração, rode o termóstato **(3)** no sentido contrário ao dos ponteiros do relógio.

### Desligar o aparelho (fig. **2**, página 3)

1. Rode o seletor de energia **(1)** para a posição .
  2. Rode o termóstato **(3)** para a posição .
- ✓ O aparelho está desligado.

## 7.4 Utilizar o aparelho no funcionamento a gás

### Ligar o aparelho (fig. **2**, página 3)

1. Rode o seletor de energia **(1)** para a posição .
2. Abra o abastecimento de gás na botija de gás.
3. Rode o termóstato **(3)** para a posição MAX.
4. Prima o termóstato **(3)** para baixo e mantenha-o premido.
5. Passados 10 segundos, prima o botão de ignição **(4)** várias vezes até a chama acender.

6. No caso de aparelhos com ignição eletrónica, o botão de ignição **(4)** tem de ser mantido premido durante alguns segundos. Esta operação poderá demorar mais de 10 segundos devido à presença de ar nos tubos, se o aparelho tiver estado sem funcionar durante um longo período de tempo ou se a botija de gás tiver sido substituída.
  7. Após a ignição, mantenha o termóstato **(3)** premido durante mais 30 segundos.
  8. Solte o termóstato **(3)**.
- ✓ É possível controlar a chama com o indicador de chama **(2)**.
  - ✓ O aparelho começa a refrigerar o interior.  
É necessário aproximadamente 1 hora até o interior ficar significativamente fresco. Após aproximadamente 5 horas, é possível ajustar o termóstato para uma temperatura mais baixa.



### OBSERVAÇÃO

Se a chama não acender, repita o processo de ignição após 1 minuto.

- ▶ Para **aumentar** a potência de refrigeração, rode o termóstato **(3)** no sentido dos ponteiros do relógio.
- ▶ Para **diminuir** a potência de refrigeração, rode o termóstato **(3)** no sentido contrário ao dos ponteiros do relógio.

### Desligar o aparelho

1. Feche o abastecimento de gás na botija de gás.
2. Rode o termóstato **(3)** para a posição **O**.

## 7.5 Posicionar as prateleiras

- ▶ Proceda conforme ilustrado para instalar as prateleiras (fig. **8**, página 8).

## 7.6 Trancar a porta

- ▶ Proceda conforme ilustrado para destrancar a porta (fig. **9**, página 8).
- ▶ Proceda conforme ilustrado para trancar a porta para o transporte (fig. **10**, página 9).

## 7.7 Descongelar o aparelho



### NOTA! Risco de danos

- Nunca utilize ferramentas mecânicas para remover as camadas de gelo nem para libertar objetos congelados.
- Nunca utilize aparelhos aquecidos ou aquecedores para acelerar o processo de descongelamento.



### OBSERVAÇÃO

Com o tempo, forma-se gelo nas aletas de refrigeração existentes no interior do aparelho. Se esta camada de gelo atingir cerca de 5 mm de espessura, o aparelho deverá ser descongelado.

1. Interrompa a alimentação de tensão e de gás.
2. Esvazie o aparelho.
3. Coloque um pano no compartimento para recolher o excesso de água.
4. Deixe a porta aberta.
5. Seque o compartimento com um pano.

## 7.8 Desligar e armazenar o aparelho

Se não pretender utilizar o aparelho durante um longo período, proceda da seguinte forma:

1. Interrompa a alimentação de tensão e de gás.
2. Limpe o aparelho (ver capítulo “Limpeza e manutenção” na página 112).
3. Ajuste a fechadura da porta na posição de ventilação (fig. 11, página 9) para evitar a formação de odores.

## 8 Limpeza e manutenção



### AVISO! Risco de eletrocussão/risco de incêndio

- Antes de cada limpeza e conservação, desligue o aparelho da rede.
- Os trabalhos de reparação e de manutenção no agregado de refrigeração e no sistema do queimador de gás só podem ser realizados por um centro de reparação autorizado.



### NOTA! Risco de danos

Nunca utilize utensílios de limpeza afiados nem ferramentas duras ou pontiagudas para retirar camadas de gelo ou soltar objetos congelados.

- ▶ Limpe o aparelho regularmente, e assim que este fique sujo, com um pano húmido.
- ▶ Certifique-se de que não pinga água para as vedações. Tal poderá danificar o sistema eletrónico.
- ▶ Seque o aparelho com um pano após a limpeza.
- ▶ Verifique regularmente o escoamento do condensado.  
Limpe o escoamento do condensado sempre que necessário. Se este estiver entupido, o condensado acumula-se no fundo do aparelho.

### Substituir o filtro de gás

- ▶ Proceda conforme ilustrado para substituir o filtro de gás (fig. 12, página 10).

### Substituir a bateria de ignição

- ▶ Proceda conforme ilustrado para substituir a bateria de ignição (fig. 13, página 11).

## 9 Resolução de falhas

Problema	Possível causa	Sugestão de solução
O aparelho não funciona.	O aparelho não foi corretamente instalado.	<ul style="list-style-type: none"> <li>▶ Controle se o aparelho se encontra na posição horizontal.</li> <li>▶ Controle se está garantida uma ventilação suficiente.</li> </ul>
	O circuito de refrigeração está avariado.	<ul style="list-style-type: none"> <li>▶ A reparação apenas pode ser realizada por um serviço de assistência técnica autorizado.</li> </ul>

<b>Problema</b>	<b>Possível causa</b>	<b>Sugestão de solução</b>
No funcionamento a corrente contínua: O aparelho não funciona (ficha inserida na tomada).	A tomada de corrente contínua existente no veículo não tem tensão.	➤ Na maioria dos veículos, a ignição tem de estar ligada para que a tomada de alimentação de corrente contínua receba corrente.
	O fusível do veículo está queimado.	➤ Substitua o fusível do veículo da tomada de corrente contínua (normalmente 15 A) (para isso, consulte o manual de instruções do seu automóvel).
No funcionamento a corrente alternada: O aparelho não funciona (ficha inserida na tomada).	A tomada de corrente alternada está sem tensão elétrica.	➤ Tente novamente noutra tomada.
No funcionamento a gás: O aparelho não funciona (aparelho ligado ao gás).	O aparelho não está corretamente ligado ao gás.	<ul style="list-style-type: none"> <li>➤ Controle se está garantida uma alimentação de gás correta.</li> <li>➤ Controle se a válvula da garrafa de gás está aberta.</li> <li>➤ Controle se ainda existe gás na garrafa.</li> <li>➤ Controle se foram ligadas várias fontes de energia em simultâneo.</li> <li>➤ Para proceder à inflamação, mantenha o regulador de temperatura pressionado durante um período de tempo mais prolongado.</li> </ul>
O aparelho não arranca após um longo período de inatividade.	–	<ul style="list-style-type: none"> <li>➤ Desligue o aparelho da fonte de energia</li> <li>➤ Vire-o ao contrário e aguarde 5 minutos.</li> <li>➤ Vire o aparelho novamente para a posição correta e ligue-o de novo.</li> </ul>

## 10 Garantia

Aplica-se o prazo de garantia legal. Se o produto apresentar defeitos, contacte o seu revendedor ou a filial do fabricante no seu país (ver [dometic.com/dealer](http://dometic.com/dealer)).

Para fins de reparação e do processamento da garantia, envie também os seguintes documentos quando devolver o produto:

- Uma cópia da fatura com a data de aquisição
- Um motivo de reclamação ou uma descrição da falha

Tenha em atenção que as reparações feitas por si ou por não profissionais podem ter consequências sobre a segurança e anular a garantia.

## 11 Eliminação



### **AVISO! Risco de asfixia**

Para eliminação do aparelho usado, desmonte todas as portas do aparelho e deixe as prateleiras no seu interior para evitar que crianças fiquem presas no interior e possam asfixiar.

### **Reciclagem do material de embalagem**



- ▶ Sempre que possível, coloque o material de embalagem no respetivo contentor de reciclagem.

### **Reciclagem de produtos com baterias, baterias recarregáveis ou fontes de luz não substituíveis**



- ▶ Se o produto contiver quaisquer pilhas, baterias recarregáveis ou fontes de luz não substituíveis, não tem de as remover antes da eliminação.
- ▶ Para eliminar definitivamente o produto, informe-se junto do centro de reciclagem ou revendedor mais próximo sobre as disposições de eliminação aplicáveis.
- ▶ O produto pode ser eliminado gratuitamente.

## 12 Dados técnicos

	<b>RF60</b>	<b>RF62</b>
Volume total	61 l	
Capacidade do congelador	–	5 l
Tensão	12 V $\equiv$ 220 – 240 V $\sim$ , 50/60 Hz	
Consumo	110 W (corrente contínua) 110 W (corrente alternada)	
Consumo de energia	1,9 kWh/24 h (corrente contínua) 1,9 kWh/24 h (corrente alternada)	
Carga térmica nominal	245 W (butano) 192 W (propano)	
Consumo de gás	17,5 g/h (butano) 13,5 g/h (propano)	
Potência de refrigeração	Máx. 30 °C abaixo da temperatura ambiente	
Classe climática	N	
Temperatura ambiente com a utilização prevista	16 °C a 32 °C	
Emissão de ruído	0 dB	
Refrigerante	357 g H <sub>2</sub> O + 168 g NH <sub>3</sub>	367 g H <sub>2</sub> O + 173 g NH <sub>3</sub>
Dimensões (L x A x P)	Ver fig. 14, página 11	
Peso	Aprox. 24 kg	
Inspeção/certificação		



Si prega di leggere attentamente e di seguire tutte le istruzioni, le linee guida e le avvertenze incluse in questo manuale del prodotto, al fine di garantire che il prodotto venga sempre installato, utilizzato e mantenuto nel modo corretto. Queste istruzioni DEVONO essere conservate insieme al prodotto.

Utilizzando il prodotto, l'utente conferma di aver letto attentamente tutte le istruzioni, le linee guida e le avvertenze e di aver compreso e accettato di rispettare i termini e le condizioni qui espressamente indicati. L'utente accetta di utilizzare questo prodotto solo per lo scopo e l'applicazione previsti e in conformità con le istruzioni, le linee guida e le avvertenze indicate nel presente manuale del prodotto, nonché in conformità con tutte le leggi e i regolamenti applicabili. La mancata lettura e osservanza delle istruzioni e delle avvertenze qui espressamente indicate può causare lesioni personali e a terzi, danni al prodotto o ad altre proprietà nelle vicinanze. Il presente manuale del prodotto, comprese le istruzioni, le linee guida e le avvertenze e la relativa documentazione possono essere soggetti a modifiche e aggiornamenti. Per informazioni aggiornate sul prodotto, si prega di visitare il sito [dometic.com](http://dometic.com).

## Indice

1	Spiegazione dei simboli . . . . .	117
2	Istruzioni per la sicurezza . . . . .	118
3	Dotazione . . . . .	124
4	Destinazione d'uso . . . . .	124
5	Descrizione delle caratteristiche tecniche . . . . .	125
6	Posizionamento e collegamento dell'apparecchio . . . . .	126
7	Funzionamento . . . . .	129
8	Pulizia e cura . . . . .	134
9	Eliminazione dei guasti . . . . .	135
10	Garanzia . . . . .	136
11	Smaltimento . . . . .	137
12	Specifiche tecniche. . . . .	138

## 1 Spiegazione dei simboli



### AVVERTENZA!

**Istruzione per la sicurezza:** indica una situazione di pericolo che, se non evitata, può provocare lesioni gravi o mortali.



### ATTENZIONE!

**Istruzione per la sicurezza:** indica una situazione di pericolo che, se non evitata, può provocare lesioni di entità lieve o moderata.

**AVVISO!**

Indica una situazione di pericolo che, se non evitata, può provocare danni alle cose.

**NOTA**

Informazioni supplementari relative all'impiego del prodotto.

## 2 Istruzioni per la sicurezza

### 2.1 Sicurezza generale



**AVVERTENZA! La mancata osservanza di queste avvertenze potrebbe causare la morte o lesioni gravi.**

**Pericolo di scosse elettriche**

- Non mettere in funzione l'apparecchio se presenta danni visibili.
- Per evitare possibili pericoli legati alla sicurezza, se il cavo di collegamento CA del presente apparecchio è danneggiato deve essere sostituito dal produttore, dal suo servizio assistenza clienti oppure da personale ugualmente qualificato.
- Questo apparecchio può essere riparato solo da personale qualificato. Riparazioni eseguite non correttamente possono creare considerevoli rischi.

**Pericolo di esplosione**

- Non conservare nell'apparecchio sostanze esplosive come ad es. bombolette spray con gas propellente infiammabile.

**Pericolo di incendio**

- Il refrigerante nel circuito di raffreddamento è altamente infiammabile. In caso di danneggiamento del circuito di raffreddamento (odore di ammoniaca):
  - Spegnere l'apparecchio.
  - Evitare fiamme libere e scintille.
  - Aerare bene l'ambiente.

**Pericolo per la salute**

- Non aprire mai il gruppo di assorbimento perché è sotto alta pressione e, se aperto, può causare lesioni.

- Questo apparecchio può essere utilizzato da bambini di età superiore a 8 anni, da persone con ridotte capacità fisiche, sensoriali o mentali o da persone inesperte o prive di conoscenze specifiche solo se sorvegliate o preventivamente istruite sull'impiego dell'apparecchio in sicurezza e se informate dei pericoli legati al prodotto stesso e in grado di comprenderli.
- I bambini non devono giocare con l'apparecchio.
- La pulizia e la manutenzione non devono essere eseguite da bambini senza la presenza di un adulto.
- I bambini dai 3 agli 8 anni possono riempire e svuotare gli apparecchi.

### **Situazione di pericolo per i bambini**

- Assicurarsi che i ripiani siano montati e fissati in modo che i bambini non possano chiudersi all'interno dell'apparecchio.
- Prima di smaltire il vostro vecchio frigorifero:
  - Smontare il cassetto.
  - Lasciare i piani d'appoggio all'interno del frigorifero in modo che i bambini non possano usarli come mezzi di salita.



### **ATTENZIONE! La mancata osservanza di queste precauzioni potrebbe causare lesioni lievi o moderate.**

#### **Pericolo di lesioni**

- Non mettere le dita nella cerniera.
- Non appoggiarsi sulla porta dell'apparecchio aperta.



### **AVVISO! Rischio di danni**

- Per prevenire rischi, la lampadina può essere sostituita soltanto dal produttore, da un tecnico di assistenza o da una persona dotata di qualifica analoga.
- Per la pulizia del veicolo, non utilizzare un'idropulitrice nel settore della griglia di ventilazione.
- Montare le coperture invernali della griglia di ventilazione (accessori) se il veicolo viene pulito esternamente o se non viene utilizzato per lungo tempo.
- L'apparecchio non è adatto per il trasporto di materiale caustico o materiali contenenti solventi.
- L'isolamento del frigorifero contiene ciclopentano infiammabile e necessita di procedure speciali per lo smaltimento. Al termine del suo ciclo di vita consegnare l'apparecchio presso un centro di riciclaggio adatto.

- Mantenere l'apertura della condensa sempre pulita.
- Non immergere mai l'apparecchio in acqua.
- Proteggere l'apparecchio e i cavi dal caldo e dall'umidità.
- Non esporre il dispositivo alla pioggia.

## 2.2 Posizionamento e collegamento dell'apparecchio in modo sicuro



**AVVERTENZA! La mancata osservanza di queste avvertenze potrebbe causare la morte o lesioni gravi.**

### **Pericolo di incendio**

- Prestare attenzione durante il trasporto a non danneggiare il circuito dell'apparecchio.
- Durante il posizionamento dell'apparecchio, assicurarsi che il cavo di alimentazione non venga bloccato o danneggiato.
- Non collocare prese multiple portatili o alimentatori portatili sul retro dell'apparecchio.



### **AVVISO! Rischio di danni**

#### **Rischio di surriscaldamento!**

- Assicurarsi sempre che il calore generato durante il funzionamento possa fuoriuscire liberamente. Fare in modo che la distanza fra l'apparecchio e le pareti o altri oggetti sia tale da permettere all'aria di circolare.
- Affinché il refrigerante possa circolare correttamente, l'apparecchio non deve superare un angolo di inclinazione di 3°. Posizionare l'apparecchio in orizzontale servendosi di una livella ad acqua.
  - Fissare l'apparecchio durante il trasporto solo utilizzando la struttura centrale. Non tenerlo fermo mai per il gruppo di assorbimento, le alette di raffreddamento, i tubi del gas, la porta o il pannello di controllo.
  - Non posizionare l'apparecchio in prossimità di fiamme libere o di altre fonti di calore (radiatori, diretta esposizione ai raggi solari, forni a gas ecc.).
  - Collegare l'apparecchio alla presa di corrente alternata usando esclusivamente il cavo previsto per l'allacciamento alla corrente alternata.
  - Chiedere al costruttore del veicolo se la gestione della batteria del veicolo in questione spegne i dispositivi per proteggere la batteria.

- Mettere la porta dell'apparecchio e la porta della cella freezer in posizione invernale se non si intende utilizzare l'apparecchio per periodo di tempo prolungato. In questo modo si evita la formazione di muffa.

## 2.3 Sicurezza durante l'utilizzo del dispositivo



**AVVERTENZA! La mancata osservanza di queste avvertenze potrebbe causare la morte o lesioni gravi.**

### **Pericolo di scosse elettriche**

- Prima della messa in funzione dell'apparecchio, assicurarsi che la rete di alimentazione e la spina siano asciutte.
- Scollegare l'apparecchio dall'alimentazione elettrica
  - prima di effettuare la pulizia e la cura
  - e dopo ogni utilizzo

### **Pericolo per la salute**

- Accertarsi che la capacità di raffreddamento del frigorifero sia adatta agli alimenti da refrigerare.
- Mettere in funzione l'apparecchio solo in luoghi ben aerati.
- Azionare l'apparecchio sempre e unicamente con una sola fonte di energia.
- I generi alimentari possono essere conservati solo nelle confezioni originali o in contenitori adatti.
- L'apertura prolungata dell'apparecchio può causare un significativo aumento della temperatura nei vani dell'apparecchio.
- Pulire regolarmente le superfici che vengono a contatto con gli alimenti e i sistemi di scarico accessibili.
- Conservare la carne e il pesce crudi nell'apparecchio in contenitori idonei, in modo che non vengano a contatto con altri alimenti o non vi gocciolino sopra.
- Se l'apparecchio viene esposto a una temperatura ambiente inferiore a +10 °C per un periodo prolungato, non può essere garantita una temperatura omogenea nella cella freezer. Ciò può causare un aumento della temperatura nella cella freezer e lo scongelamento dei cibi ivi conservati.

- Se l'apparecchio viene lasciato vuoto per lunghi periodi:
  - Spegnerne l'apparecchio.
  - Sbrinare l'apparecchio.
  - Pulire e asciugare l'apparecchio.
  - Lasciare la porta aperta per evitare lo sviluppo di muffe all'interno dell'apparecchio.



**ATTENZIONE! La mancata osservanza di queste precauzioni potrebbe causare lesioni lievi o moderate.**

**Pericolo di lesioni**

- Chiudere e bloccare la porta dell'apparecchio prima di mettersi in viaggio.
- Il gruppo di raffreddamento sul lato posteriore dell'apparecchio diventa molto caldo durante il funzionamento. Proteggersi dal contatto con parti calde quando si estraggono le griglie di ventilazione.



**AVVISO! Rischio di danni**

- Confrontare i dati della tensione riportati sulla targhetta con quelli delle prese e degli attacchi disponibili.
- Collegare l'apparecchio solo nel modo seguente:
  - Presa CC: utilizzare solo cavi con una sezione adatta.
  - Presa CA: utilizzare solo il cavo di corrente alternata fornito in dotazione
- Non estrarre mai la spina dalla presa tirando il cavo.
- Se l'apparecchio è collegato a una presa di corrente continua: selezionare il funzionamento a corrente continua (funzionamento a batteria) solo se viene impiegato un dispositivo di controllo automatico della batteria o se il generatore del veicolo produce sufficiente tensione.
- Se l'apparecchio è collegato a una presa di corrente continua: Staccare l'apparecchio o spegnerlo quando il motore viene spento. Altrimenti la batteria si può scaricare.
- Fare attenzione che le aperture di aerazione non vengano coperte.
- Non utilizzare apparecchi elettrici all'interno dell'apparecchio, a eccezione di quelli appositamente consigliati dallo stesso produttore.
- Non versare nessun tipo di liquido o ghiaccio nel contenitore interno.
- Collocare oggetti pesanti come ad es. bottiglie o scatolette esclusivamente nella porta dell'apparecchio, nello scomparto verdure o sul ripiano inferiore.

## 2.4 Sicurezza durante il funzionamento a gas



**AVVERTENZA! La mancata osservanza di queste avvertenze potrebbe causare la morte o lesioni gravi.**

### Pericolo di esplosione

- Far funzionare l'apparecchio esclusivamente con la pressione indicata sulla targhetta. Utilizzare solo regolatori di pressione, a taratura fissa, conformi alle norme nazionali. Impiegare un regolatore di pressione, a regolazione fissa, con certificazione DIN-DVGW in conformità a DIN EN 16129.
- Nel funzionamento a gas, l'apparecchio deve essere utilizzato **esclusivamente** all'aria aperta.
- **Pericolo di asfissia!**  
Il funzionamento del dispositivo con gas in un ambiente non aerato causa mancanza di ossigeno.
- Non utilizzare l'apparecchio con l'alimentazione a gas in ambienti non aerati come stanze chiuse, tende da campeggio, veicoli, caravan, camper, navi, yacht, barche e cabine di autocarri.
- Non mettere il dispositivo in prossimità di materiali infiammabili (carta, fogliame secco, prodotti tessili).
- Tenere lontani gli oggetti infiammabili dal bruciatore.
- **Non** conservare mai le bombole di gas liquido in luoghi non aerati o al di sotto del livello del terreno (avvallamenti del terreno a forma di imbuto).
- Tenere le bombole di gas liquido lontano dalla luce diretta del sole. La temperatura non deve superare i 50 °C.
- Non usare mai fiamme libere per controllare eventuali difetti di tenuta dell'apparecchio.
- In caso di odore di gas:
  - Chiudere il rubinetto di intercettazione dell'alimentazione del gas e la valvola della bombola.
  - Non accendere nessun interruttore.
  - Spegnerne eventuali fiamme libere.
  - Far verificare l'impianto a gas da un esperto autorizzato.
- Non lasciare l'apparecchio in funzione senza sorveglianza quando è in modalità gas.



### AVVISO! Rischio di danni

- Impiegare solo propano o butano (non metano).

## 3 Dotazione

Quantità	Descrizione
1	Dispositivo ad assorbimento
1	Cavo di collegamento CA

## 4 Destinazione d'uso

L'apparecchio di refrigerazione mobile è destinato ad essere utilizzato in applicazioni domestiche e simili, quali:

- aree cucina del personale in negozi, uffici e altri ambienti di lavoro
- agriturismi
- clienti in hotel, motel e altri ambienti di tipo residenziale
- ambienti di tipo bed and breakfast
- catering e applicazioni simili non al dettaglio.

Il dispositivo è adatto per:

- Uso in campeggio
- refrigerare, congelare e conservare alimenti
- funzionamento con alimentazione CC, CA o gas.

Il dispositivo **non** è adatto per:

- utilizzo come apparecchio da incasso
- conservare medicinali
- conservare sostanze corrosive o sostanze contenenti solventi.

Questo prodotto è adatto solo per l'uso e l'applicazione previsti in conformità con le presenti istruzioni.



Questo manuale fornisce le informazioni necessarie per la corretta installazione e/o il corretto utilizzo dell'apparecchio. Un'installazione errata e/o un utilizzo o una manutenzione impropri comporteranno prestazioni insoddisfacenti e un possibile guasto.

Il produttore non si assume alcuna responsabilità per eventuali lesioni o danni al prodotto che derivino da:

- montaggio o collegamento non corretti, compresa la sovratensione
- manutenzione non corretta o uso di ricambi diversi da quelli originali forniti dal produttore
- modifiche al prodotto senza esplicita autorizzazione del produttore
- impiego per scopi diversi da quelli descritti nel presente manuale.

Dometic si riserva il diritto di modificare l'aspetto e le specifiche del prodotto.

## 5 Descrizione delle caratteristiche tecniche

L'apparecchio è un frigorifero con raffreddamento ad assorbimento. Come refrigerante viene utilizzata l'ammoniaca. Tutti i materiali utilizzati sono adatti per l'uso con i generi alimentari. Il circuito di raffreddamento non necessita di manutenzione.





### 5.1 Componenti

No. nella fig. <b>1</b> , pagina 3	Spiegazione
1	Unità di comando
2	Bloccaggio porta
3	Evaporatore
4	Griglia
5	Inserti della porta
6	Congelatore ( <b>solo RF 62</b> )

## 5.2 Unità di comando

No. nella fig. <b>2</b> , pagina 3	Descrizione
1	Selettore di energia
2	Spia pilota
3	Termostato
4	Pulsante di accensione

### Selettore di energia

Simbolo fig. <b>2</b> , pagina 3	Descrizione
	Off
	funzionamento CA
	funzionamento CC
	Funzionamento a gas

## 6 Posizionamento e collegamento dell'apparecchio

### 6.1 Istruzioni per il posizionamento dell'apparecchio

Per il posizionamento dell'apparecchio osservare le seguenti indicazioni:

- Mantenere una distanza di almeno 10 mm dalle pareti.
- Mantenere le aperture di ventilazione libere da ogni ostruzione per garantire una buona ventilazione.
- Collocare l'apparecchio su una superficie in piano. Controllare con una livella a bolla d'aria.

## 6.2 Cambiamento del lato di apertura della porta



### **AVVERTENZA! Pericolo di scosse elettriche**

Prima di eseguire qualsiasi lavoro sull'apparecchio, staccare la spina.

È possibile cambiare il lato di apertura della porta in modo tale da poterla aprire da sinistra invece che da destra.

- Per la sostituzione della cerniera della porta procedere come indicato (dalla fig. **3**, pagina 4 alla fig. **4**, pagina 4).

## 6.3 Sostituzione della decorazione della porta



### **AVVERTENZA! Pericolo di scosse elettriche**

Prima di eseguire qualsiasi lavoro sull'apparecchio, staccare la spina.

- Per sostituire la decorazione della porta, procedere come indicato (fig. **5**, pagina 5).

## 6.4 Collegamento a una rete di alimentazione a corrente alternata

1. Confrontare i dati della tensione riportati sulla targhetta con quelli delle prese e degli attacchi disponibili.
2. Collegare il cavo di collegamento della corrente alternata alla rete di alimentazione in corrente alternata.

## 6.5 Collegamento a un'alimentazione CC



### **AVVISO! Rischio di danni**

- Per il collegamento fare attenzione che la polarità sia corretta.
- Per evitare perdite di tensione e di potenza, il cavo dovrebbe essere il più corto possibile e non essere interrotto. Per questo motivo evitare interruttori, spine o adattatori multipli supplementari.
- Prima di caricare la batteria con un caricabatterie rapido, staccare l'apparecchio e altre utenze dalla batteria. Le sovratensioni possono danneggiare il sistema elettronico dell'apparecchio.
- Proteggere l'allacciamento al collegamento positivo con almeno 15 ampere.
- Se l'apparecchio viene collegato all'alimentazione del veicolo, assicurarsi di inserire l'accensione per alimentarlo con la corrente.

1. Controllare che i dati della tensione riportati sulla targhetta corrispondano a quelli della tensione di batteria.
2. Determinare la sezione del cavo necessaria in funzione della sua lunghezza, secondo la tabella seguente:

Lunghezza del cavo	Sezione del cavo
≤ 2,5 m	2,5 mm <sup>2</sup>
2,5 m – 4,0 m	4,0 mm <sup>2</sup>
4,0 m – 6,0 m	6,0 mm <sup>2</sup>

3. Collegare i fili a una morsettiera collegata alla batteria tramite un fusibile da 15 A.
4. Predisporre un sezionatore tra i due poli.

La distanza minima di isolamento tra i due poli è di 3 mm.

## 6.6 Collegamento dell'apparecchio a una bombola del gas



### AVVERTENZA!

Il presente apparecchio può essere collegato all'alimentazione del gas solo da uno specialista in conformità ai regolamenti e alle norme vigenti.



### AVVISO! Rischio di danni

- Impiegare solo bombole di gas propano o butano (non metano, né gas di città) con valvola di riduzione della pressione certificata e con un cappuccio appropriato.
- Attenersi ai valori di pressione consentiti dal rispettivo Paese di appartenenza. Impiegare un regolatore di pressione a regolazione fissa approvato:
  - Per la Germania vale: DIN EN 16129.
  - Per l'Europa valgono: EN 732, EN 521 e EN 437:2003+A1:2009.
- L'apparecchio deve essere azionato solo con tubi flessibili tecnicamente intatti. Sostituire immediatamente i tubi flessibili porosi o danneggiati.



### NOTA

Se la fiamma del gas si spegne, il controllo dell'accensione interrompe l'alimentazione del gas.

1. Confrontare che i dati della pressione riportati sulla targhetta corrispondano a quelli indicati sul regolatore di pressione della bombola di gas propano o butano.
2. Collegare l'apparecchio al tubo flessibile del gas come mostrato (fig. **6**, pagina 6).
3. Collegare il tubo flessibile del gas alla bombola del gas come mostrato (fig. **7**, pagina 7).

### **Dopo il collegamento dell'apparecchio all'alimentazione del gas**

1. Controllare la tenuta del tubo del gas su tutti i punti di contatto (tutti i raccordi filettati, i raccordi di collegamento dei tubi flessibili con fascette, il collegamento con la bombola del gas) con un mezzo schiumogeno, ad es. con acqua sapo-nata.
2. Eseguire un controllo visivo del tubo flessibile (per verificare che non siano presenti crepe, alterazioni, danni).

## **7 Funzionamento**



### **AVVISO! Rischio di danni**

- Prestare attenzione a non raffreddare eccessivamente bevande o vivande liquide conservate in contenitori di vetro. I liquidi si dilatano se congelati e provocano la rottura dei contenitori di vetro.



### **NOTA**

- Per motivi igienici, prima della messa in funzione iniziale dell'apparecchio, pulirne l'interno e l'esterno con un panno umido (vedi capitolo "Pulizia e cura" a pagina 134).
- La capacità di raffreddamento può essere influenzata:
  - dalla temperatura ambiente
  - dalla quantità di alimenti da conservare
  - dalla frequenza dell'apertura del coperchio
- Se l'apparecchio è stato raffreddato a lungo, al suo interno possono formarsi alcune gocce d'acqua. Questo è normale poiché l'umidità dell'aria si condensa in gocce d'acqua se la temperatura all'interno dell'apparecchio si abbassa. L'apparecchio non è guasto. Pulire se necessario con un panno asciutto.

Per evitare spreco di cibo, considerare quanto segue:

- Ridurre al minimo le variazioni di temperatura. Aprire il frigorifero solo se necessario e per il tempo necessario. Conservare gli alimenti in modo che l'aria possa continuare a circolare bene.
- Regolare la temperatura in base alla quantità e al tipo di alimenti.
- Riporre i diversi alimenti come indicato nelle figure.
- Gli alimenti possono facilmente assorbire o rilasciare odori o sapori. Conservare sempre gli alimenti coperti o chiusi in contenitori/bottiglie.

## 7.1 Risparmio energetico

- Aprire il frigorifero solo se necessario e per il tempo necessario.
- Prima di immagazzinare cibi caldi nel dispositivo, lasciarli prima raffreddare.
- Sbrinare il frigorifero appena si è formato uno strato di ghiaccio.
- Evitare un abbassamento eccessivo della temperatura interna se non necessario.
- Per un consumo energetico ottimale, posizionare i ripiani e i cassetti in base alla loro posizione al momento della consegna.
- Controllare regolarmente che la guarnizione della porta aderisca bene.
- Ad intervalli regolari, eliminare dal condensatore polvere ed eventuali impurità.

## 7.2 Impiego dell'apparecchio con corrente continua



### NOTA

- Se l'apparecchio è collegato alla presa di corrente continua, la capacità di raffreddamento **non può** essere regolata.
- Iniziare a raffreddare l'apparecchio circa 24 ore prima di partire per il viaggio, allacciandolo alla rete o al gas. In questo modo è possibile ottenere più rapidamente la capacità di raffreddamento desiderata sul luogo di utilizzo.

### Accensione dell'apparecchio (fig. 2, pagina 3)

- ▶ Portare il selettore di energia (1) nella posizione .
- ✓ L'apparecchio inizia a raffreddare l'interno.

### Spegnimento dell'apparecchio

- ▶ Portare il selettore di energia (1) nella posizione O.
- ✓ Il dispositivo è spento.

## 7.3 Impiego dell'apparecchio con corrente alternata

### Accensione dell'apparecchio (fig. 2, pagina 3)

1. Portare il selettore di energia (1) nella posizione .
  2. Portare il termostato (3) nella posizione MAX.
- ✓ L'apparecchio inizia a raffreddare l'interno.  
Ci vuole ca. 1 h affinché l'interno si raffreddi in modo percettibile. Dopo circa 5 ore è possibile impostare il termostato su una temperatura più bassa.
- ▶ Per **aumentare** la capacità di raffreddamento, ruotare il regolatore (3) in senso orario.
  - ▶ Per **ridurre** la capacità di raffreddamento, ruotare il regolatore (3) in senso antiorario.

### Spegnimento dell'apparecchio (fig. 2, pagina 3)

1. Portare il selettore di energia (1) nella posizione O.
  2. Portare il termostato (3) nella posizione O.
- ✓ Il dispositivo è spento.

## 7.4 Impiego dell'apparecchio nella modalità gas

### Accensione dell'apparecchio (fig. 2, pagina 3)

1. Portare il selettore di energia (1) nella posizione .
  2. Aprire l'alimentazione del gas sulla bombola del gas.
  3. Portare il termostato (3) nella posizione MAX.
  4. Premere il termostato (3) e tenerlo premuto.
  5. Dopo 10 secondi premere più volte il pulsante di accensione (4) finché non si accende la fiamma.
  6. Per gli apparecchi con accensione elettronica, il pulsante di accensione (4) deve essere tenuto premuto per alcuni secondi. A causa dell'aria nei tubi, questo può richiedere più di 10 secondi se l'apparecchio è stato fuori servizio per un lungo periodo o se la bombola del gas è stata sostituita.
  7. Dopo l'accensione tenere premuto il termostato (3) per altri 30 secondi.
  8. Rilasciare il termostato (3).
- ✓ La fiamma può essere controllata dalla spia pilota (2).

- ✓ L'apparecchio inizia a raffreddare l'interno.  
Ci vuole ca. 1 h affinché l'interno si raffreddi in modo percettibile. Dopo circa 5 ore è possibile impostare il termostato su una temperatura più bassa.

**NOTA**

Se la fiamma non si accende, ripetere la procedura di accensione dopo 1 min.

- ▶ Per **aumentare** la capacità di raffreddamento, ruotare il regolatore (3) in senso orario.
- ▶ Per **ridurre** la capacità di raffreddamento, ruotare il regolatore (3) in senso antiorario.

**Spegnimento dell'apparecchio**

1. Chiudere l'alimentazione del gas sulla bombola del gas.
2. Portare il termostato (3) nella posizione O.

**7.5 Posizionamento dei ripiani**

- ▶ Procedere come indicato per posizionare i ripiani (fig. 8, pagina 8).

**7.6 Chiusura a chiave della porta**

- ▶ Procedere come indicato per sbloccare la porta (fig. 9, pagina 8).
- ▶ Procedere come indicato per bloccare la porta per il trasporto (fig. 10, pagina 9).



## 7.7 Sbrinamento dell'apparecchio



### AVVISO! Rischio di danni

- Non impiegare mai attrezzi meccanici per rimuovere gli strati di ghiaccio o per liberare oggetti congelati.
- Non usare mai apparecchi riscaldati o riscaldatori per accelerare il processo di sbrinamento.



### NOTA

Con il tempo si forma brina sulle alette di raffreddamento all'interno dell'apparecchio. Quando questo strato di brina raggiunge circa 5 mm, occorre sbrinare l'apparecchio.

1. Interrompere l'alimentazione di tensione e di gas.
2. Svuotare l'apparecchio.
3. Collocare un panno nel vano per assorbire l'eventuale acqua in eccesso.
4. Lasciare la porta aperta.
5. Asciugare l'apparecchio con un panno.

## 7.8 Spegnimento e immagazzinamento dell'apparecchio

Nel caso in cui l'apparecchio non venga utilizzato per un periodo di tempo prolungato, procedere come segue.

1. Interrompere l'alimentazione di tensione e di gas.
2. Pulire l'apparecchio (vedi capitolo "Pulizia e cura" a pagina 134).
3. Impostare la serratura della porta in posizione di ventilazione (fig. **11**, pagina 9) per evitare la formazione di odori.

## 8 Pulizia e cura



### **AVVERTENZA! Pericolo di scosse elettriche/pericolo di incendio**

- Staccare l'apparecchio dalla rete ogni volta che si effettua la pulizia e la cura.
- I lavori di riparazione e manutenzione sul gruppo di raffreddamento e del sistema del bruciatore a gas devono essere eseguiti solo da un centro di riparazione autorizzato.



### **AVVISO! Rischio di danni**

Non utilizzare mai sostanze aggressive o attrezzi duri o appuntiti per rimuovere il ghiaccio o per staccare oggetti che sono rimasti congelati.

- Pulire l'apparecchio con un panno umido regolarmente e non appena sono visibili tracce di sporco.
- Assicurarsi che non goccioli acqua nelle guarnizioni. Questo può danneggiare il sistema elettronico.
- Dopo aver lavato l'apparecchio, asciugarlo con un panno.
- Controllare lo scarico della condensa con regolarità.  
Se necessario pulire lo scarico della condensa. Quando è intasato, la condensa si raccoglie sul fondo dell'apparecchio.

### **Sostituzione del filtro del gas**

- Per la sostituzione del filtro del gas procedere come indicato (fig. **12**, pagina 10).

### **Sostituzione della batteria di accensione**

- Procedere come indicato per sostituire la batteria di accensione (fig. **13**, pagina 11).

## 9 Eliminazione dei guasti

Problema	Possibile causa	Rimedio suggerito
Il dispositivo non funziona.	L'apparecchio non è stato installato correttamente.	<ul style="list-style-type: none"> <li>➤ Controllare se il dispositivo è in posizione orizzontale.</li> <li>➤ Controllare se è garantita un'aerazione sufficiente.</li> </ul>
	Il circuito di raffreddamento è difettoso.	<ul style="list-style-type: none"> <li>➤ I lavori di riparazione devono essere effettuati solo da un centro autorizzato per il Servizio Assistenza Clienti.</li> </ul>
Con funzionamento a corrente continua: l'apparecchio non funziona (la spina è inserita).	Nella presa di corrente continua del veicolo non c'è tensione.	<ul style="list-style-type: none"> <li>➤ Nella maggior parte dei veicoli è necessario che l'interruttore di accensione sia inserito perché alla presa di corrente continua possa arrivare tensione.</li> </ul>
	Il fusibile del veicolo è bruciato.	<ul style="list-style-type: none"> <li>➤ Sostituire il fusibile del veicolo della presa di corrente continua (solitamente di 15 A; osservare inoltre il manuale di istruzioni del proprio veicolo).</li> </ul>
Con funzionamento a corrente alternata: l'apparecchio non funziona (la spina è inserita).	Nella presa di corrente alternata non c'è tensione.	<ul style="list-style-type: none"> <li>➤ Provare a collegare il dispositivo a un'altra presa a spina.</li> </ul>

Problema	Possibile causa	Rimedio suggerito
Con funzionamento a gas: l'apparecchio non funziona (l'apparecchio è collegato al gas).	L'apparecchio non è collegato correttamente al gas.	<ul style="list-style-type: none"> <li>➤ Controllare se è garantito il corretto rifornimento di gas.</li> <li>➤ Controllare se la valvola della bombola del gas è aperta.</li> <li>➤ Controllare se nella bombola c'è ancora gas.</li> <li>➤ Controllare se diverse fonti di energia sono collegate contemporaneamente.</li> <li>➤ Tenere premuto più a lungo il termoregolatore per l'accensione.</li> </ul>
Dopo un periodo di inutilizzo prolungato, l'apparecchio non si avvia.	–	<ul style="list-style-type: none"> <li>➤ Scollegare l'apparecchio dall'alimentazione elettrica</li> <li>➤ Capovolgerlo e attendere 5 minuti.</li> <li>➤ Riportare l'apparecchio alla posizione iniziale e accenderlo nuovamente.</li> </ul>

## 10 Garanzia

Vale il termine di garanzia previsto dalla legge. Se il prodotto è difettoso, contattare il rivenditore di fiducia o la filiale del fabbricante nel proprio Paese (vedi [domestic.com/dealer](http://domestic.com/dealer)).

Per la gestione della riparazione e della garanzia è necessario inviare la seguente documentazione insieme al prodotto:

- Una copia della ricevuta con la data di acquisto,
- Il motivo della richiesta o la descrizione del guasto.

Tenere presente che le riparazioni eseguite in autonomia o da personale non professionista possono avere conseguenze sulla sicurezza e invalidare la garanzia.

# 11 Smaltimento



## **AVVERTENZA! Pericolo di asfissia**

Per lo smaltimento, smontare tutte le porte dell'apparecchio e lasciare i ripiani al suo interno per impedire che un bambino possa involontariamente chiudersi dentro e soffocare.

### **Riciclaggio del materiale da imballaggio**



- Smaltire il materiale di imballaggio possibilmente negli appositi contenitori di riciclaggio.

### **Riciclaggio di prodotti con batterie non sostituibili, batterie ricaricabili o fonti di luce**



- Se il prodotto contiene batterie non sostituibili, batterie ricaricabili o fonti di luce, non è necessario rimuoverle prima dello smaltimento.



- Per smaltire definitivamente il prodotto, informarsi presso il centro di riciclaggio più vicino o presso il proprio rivenditore specializzato sulle norme relative allo smaltimento.



- È possibile smaltire il prodotto gratuitamente.

## 12 Specifiche tecniche

	RF60	RF62
Volume totale	61 l	
Capacità cella freezer	-	5 l
Tensione	12 V $\overline{=}$ 220 – 240 V $\sim$ , 50/60 Hz	
Potenza assorbita	110 W (CC) 110 W (CA)	
Consumo energetico	1,9 kWh/24 h (CC) 1,9 kWh/24 h (CA)	
Carico termico nominale	245 W (butano) 192 W (propano)	
Consumo di gas	17,5 g/h (butano) 13,5 g/h (propano)	
Capacità di raffreddamento	max 30 °C al di sotto della temperatura ambiente	
Classe climatica	N	
Uso a temperatura ambiente previsto	16 °C – 32 °C	
Emissioni acustiche	0 dB	
Refrigerante	357 g H <sub>2</sub> O + 168 g NH <sub>3</sub>	367 g H <sub>2</sub> O + 173 g NH <sub>3</sub>
Dimensioni (L x A x P)	Vedi fig. 14, pagina 11	
Peso	ca. 24 kg	
Ispezione/certificazione		

Lees deze gebruiksaanwijzing zorgvuldig door en volg alle instructies, richtlijnen en waarschuwingen in deze handleiding op om ervoor te zorgen dat u het product te allen tijde op de juiste manier installeert, gebruikt en onderhoudt. Deze gebruiksaanwijzing MOET bij dit product bewaard worden.

Door het product te gebruiken, bevestigt u hierbij dat u alle instructies, richtlijnen en waarschuwingen zorgvuldig hebt gelezen en dat u de voorwaarden zoals hierin beschreven begrijpt en accepteert. U gaat ermee akkoord dit product alleen te gebruiken voor het beoogde doel en de beoogde toepassing en in overeenstemming met de instructies, richtlijnen en waarschuwingen zoals beschreven in deze gebruiksaanwijzing en in overeenstemming met de geldende wet- en regelgeving. Het niet lezen en opvolgen van de hierin beschreven instructies en waarschuwingen kan leiden tot letsel voor uzelf en anderen, schade aan uw product of schade aan andere eigendommen in de omgeving. Deze gebruiksaanwijzing, met inbegrip van de instructies, richtlijnen en waarschuwingen, en de bijbehorende documentatie kan onderhevig zijn aan wijzigingen en updates. Actuele productinformatie vindt u op [dometic.com](http://dometic.com).

## Inhoudsopgave

1	Verklaring van de symbolen . . . . .	139
2	Veiligheidsaanwijzingen . . . . .	140
3	Omvang van de levering . . . . .	145
4	Beoogd gebruik . . . . .	146
5	Technische beschrijving . . . . .	147
6	Toestel plaatsen en aansluiten . . . . .	148
7	Gebruik . . . . .	150
8	Reiniging en onderhoud . . . . .	155
9	Verhelpen van storingen . . . . .	156
10	Garantie . . . . .	157
11	Afvoer . . . . .	157
12	Technische gegevens . . . . .	159

## 1 Verklaring van de symbolen



### **WAARSCHUWING!**

**Veiligheidsaanwijzing:** duidt op een gevaarlijke situatie die, indien deze niet wordt voorkomen, kan leiden tot ernstig letsel of de dood.



### **VOORZICHTIG!**

**Veiligheidsaanwijzing:** duidt op een gevaarlijke situatie die, indien deze niet wordt voorkomen, kan leiden tot licht of matig letsel.

**LET OP!**

Duidt op een situatie die, indien deze niet wordt voorkomen, kan leiden tot materiële schade.

**INSTRUCTIE**

Aanvullende informatie voor het gebruik van het product.

## 2 Veiligheidsaanwijzingen

### 2.1 Algemene veiligheid



**WAARSCHUWING! Het niet in acht nemen van deze waarschuwingen kan leiden tot ernstig letsel of de dood.**

**Gevaar voor elektrische schokken**

- Gebruik het toestel niet als het zichtbaar beschadigd is.
- Als de wisselstroomkabel van het toestel beschadigd is, moet deze, om gevaren te voorkomen, worden vervangen door de fabrikant, diens klantenservice of een gelijkwaardig gekwalificeerd persoon.
- Dit toestel mag uitsluitend worden gerepareerd door bevoegd personeel. Ondeskundige reparaties kunnen leiden tot aanzienlijke gevaren.

**Explosiegevaar**

- Bewaar geen explosiegevaarlijke stoffen zoals bijvoorbeeld spuitbusen met een ontvlambaar drijfgas in het toestel.

**Brandgevaar**

- Het koelmiddel in de koelkring is licht ontvlambaar.  
Bij een beschadiging van de koelkring (geur van ammoniak):
  - Schakel het toestel uit.
  - Vermijd open vuur en vonken.
  - Ventileer de ruimte goed.

**Gevaar voor de gezondheid**

- Open het absorptieaggregaat nooit. Het staat onder hoge druk en kan letsel veroorzaken, als het wordt geopend.



- Dit toestel mag worden gebruikt door kinderen vanaf 8 jaar en ouder evenals door personen met verminderd fysiek, zintuiglijk of mentaal vermogen of gebrek aan kennis en ervaring, mits zij onder toezicht staan of zijn geïnstrueerd in het veilig gebruik van het toestel en zij inzicht hebben in de gevaren die het gebruik van het toestel met zich meebrengt.
- Kinderen mogen niet met het toestel spelen.
- Reiniging en gebruikersonderhoud mogen niet door kinderen zonder toezicht worden uitgevoerd.
- Kinderen van 3 tot 8 jaar mogen toestellen in- en uitruimen.

### **Gevaar voor kinderen**

- Zorg ervoor dat de legplanken zodanig zijn gemonteerd en beveiligd dat kinderen zich niet in het toestel kunnen opsluiten.
- Voor het afvoeren van uw oude koelkast:
  - Demonteer de laden.
  - Laat de legplanken in de koelkast, zodat kinderen er niet in kunnen klimmen.



### **VOORZICHTIG! Het niet in acht nemen van deze waarschuwingen kan leiden tot licht of matig letsel.**

#### **Letselgevaar**

- Grijp niet in het scharnier.
- Leun niet op de geopende toesteldeur.



### **LET OP! Gevaar voor schade**

- Om gevaren te voorkomen moet de lamp worden vervangen door de fabrikant, servicemedewerker of een gelijkwaardig gekwalificeerde persoon.
- Gebruik voor voertuigreiniging rond het ventilatierooster geen hogedrukreiniger met water.
- Monteer de winterafdekkingen van het ventilatierooster (toebehoren) als het voertuig van buiten wordt gereinigd of langdurig uit bedrijf wordt genomen.
- Het toestel is niet geschikt voor het transporteren van bijtende materialen of materialen die oplosmiddelen bevatten.
- De isolatie van het toestel bevat ontvlambaar cyclopentaan waarvoor bij de afvoer speciale verwerkingsprocedures gelden. Breng het toestel aan het einde van zijn levensduur naar een erkend afvalverwerkingsbedrijf.

- Houd de condensatieopening altijd schoon.
- Dompel het toestel nooit onder in water.
- Bescherm het toestel en de kabels tegen hitte en vocht.
- Het toestel mag niet aan regen worden blootgesteld.

## 2.2 Toestel veilig plaatsen en aansluiten



**WAARSCHUWING! Het niet in acht nemen van deze waarschuwingen kan leiden tot ernstig letsel of de dood.**

### **Brandgevaar**

- Zorg ervoor dat het toestelcircuit niet beschadigd raakt tijdens het transport.
- Zorg er bij het positioneren van het toestel voor dat de voedingskabel niet verstrikt of beschadigd raakt.
- Plaats geen meervoudige stekkerdozen of draagbare voedingen achter het toestel.



### **LET OP! Gevaar voor schade**

#### **• Gevaar voor oververhitting!**

- Let er altijd op dat de warmte die bij het gebruik ontstaat goed afgevoerd kan worden. Zorg ervoor dat het toestel op voldoende afstand tot wanden en andere voorwerpen staat, zodat de lucht kan circuleren.
- Voor een optimale circulatie van het koudemiddel mag de hellingshoek van het toestel maximaal 3° bedragen. Plaats hiervoor het toestel met een waterpas horizontaal.
  - Houd het toestel tijdens het transport alleen aan de toestelbehuizing vast. Houd het toestel nooit aan het absorptieaggregaat, de koelribben, gasleidingen, deur of het bedieningspaneel vast.
  - Plaats het toestel niet in de buurt van open vuur of andere warmtebronnen (verwarming, direct zonlicht, gasovens etc.).
  - Sluit het toestel uitsluitend met de bijbehorende wisselstroomaansluitkabel aan op de wisselstroomcontactdoos.
  - Vraag uw voertuigfabrikant of het accumanagementsysteem van uw voertuig de toestellen uitschakelt om de accu te beschermen.
  - Zet de toesteldeur en de vriezedeur in de winterpositie als u de koelkast langdurig niet gaat gebruiken. Zo wordt schimmelvorming voorkomen.

## 2.3 Veiligheid bij het gebruik van het toestel



**WAARSCHUWING! Het niet in acht nemen van deze waarschuwingen kan leiden tot ernstig letsel of de dood.**

### **Gevaar voor elektrische schokken**

- Let er voor de ingebruikname op dat voedingskabel en stekker droog zijn.
- Ontkoppel het toestel van de stroomvoorziening
  - voor elke reiniging en elk onderhoud
  - na elk gebruik

### **Gevaar voor de gezondheid**

- Controleer of het koelvermogen van het apparaat voldoet aan de eisen van de levensmiddelen die u wilt koelen.
- Gebruik het toestel alleen op goed geventileerde plaatsen.
- Gebruik het koeltoestel alleen met één enkele energiebron.
- Levensmiddelen mogen alleen in de originele verpakking of in geschikte bakken worden bewaard.
- Langdurig openen van het toestel kan leiden tot een aanzienlijke temperatuurstijging in de compartimenten van het toestel.
- Reinig oppervlakken die in contact komen met voedsel en aftapsystemen regelmatig.
- Bewaar rauw vlees en rauwe vis in geschikte bakken in het toestel, zodat contact met andere levensmiddelen niet mogelijk is, ook niet door druppelen.
- As het toestel langdurig wordt blootgesteld aan een ruimtetemperatuur onder +10 °C, kan een gelijkmatige temperatuur in het vriesvak niet worden gegarandeerd. Dit kan leiden tot een temperatuurstijging in het vriesvak waardoor de opgeslagen levensmiddelen kunnen ontdooien.
- Als het toestel voor een langere periode leeg wordt gehouden:
  - Schakel het toestel uit.
  - Ontdooi het toestel.
  - Reinig en droog het toestel.
  - Laat de deur open om schimmelvorming in het toestel te voorkomen.

**VOORZICHTIG! Het niet in acht nemen van deze waarschuwingen kan leiden tot licht of matig letsel.****Letselgevaar**

- Sluit en vergrendel de toesteldeur voordat u gaat rijden.
- Het koelaggregaat aan de achterzijde van het toestel wordt tijdens gebruik zeer heet. Ga voorzichtig om met hittegeleidende delen van uitgenomen ventilatieroosters.

**LET OP! Gevaar voor schade**

- Vergelijk de spanningsgegevens op het typeplaatje met de beschikbare energietoevoer.
- Sluit het toestel alleen als volgt aan:
  - Gelijkstroomcontactdoos: gebruik alleen kabels met een geschikte kabeldiameter.
  - Wisselstroomcontactdoos: gebruik alleen de bijgeleverde wisselstroomkabel.
- Trek de stekker nooit aan de kabel uit het stopcontact.
- Als het toestel op een gelijkstroomcontactdoos is aangesloten: Kies gebruik met gelijkstroom (accubedrijf) alleen als u een accumonitor gebruikt of de voertuiggenerator voldoende spanning levert.
- Als het toestel op een gelijkstroomcontactdoos is aangesloten: Ontkoppel het toestel van de accu of schakel het uit wanneer u de motor uitschakelt. Anders kan de voertuigaccu leeg raken.
- Let erop dat de ventilatieopeningen niet worden afgedekt.
- Gebruik geen elektrische toestellen in het toestel, behalve als deze toestellen daarvoor door de fabrikant worden aanbevolen.
- Vul het binnenreservoir niet met vloeistoffen of ijs.
- Bewaar zware voorwerpen zoals flessen of conserven uitsluitend in de toesteldeur, in het groentevak of op de onderste legplank.

## 2.4 Veilig gebruik met gas

**WAARSCHUWING! Het niet in acht nemen van deze waarschuwingen kan leiden tot ernstig letsel of de dood.****Explosiegevaar**

- Gebruik het toestel uitsluitend met de op het typeplaatje aangegeven druk. Gebruik alleen vast ingestelde drukregelaars die voldoen aan de nationale voorschriften. Gebruik een vast ingestelde DIN-DVGW-erkende drukregelaar conform DIN EN 16129.

- Bij gebruik met gas mag het toestel **uitsluitend** buiten worden gebruikt.
- **Gevaar voor verstikking!**  
Gebruik van het apparaat met gas in een ongeventileerd bereik leidt tot zuurstoftekort in dit bereik.
- Gebruik het toestel niet met gas in niet-geventileerde ruimten zoals gesloten ruimten, tenten, motorvoertuigen, campers, caravans, schepen, jachten, laarzen en vrachtwagencabines.
- Plaats het apparaat niet in de buurt van ontvlambare materialen (papier, droge bladeren, textiel).
- Houd ontvlambare voorwerpen uit de buurt van de brander.
- Bewaar de flessen met vloeibaar gas **nooit** op niet-geventileerde plaatsen of onder grondniveau (trechtersvormige kuilen in de grond).
- Bescherm flessen met vloeibaar gas tegen directe zonnestrallen. De temperatuur mag niet hoger zijn dan 50 °C.
- Controleer het toestel nooit met open vuur op lekkage.
- Indien u gas ruikt:
  - Sluit de afsluitkraan van de gasverzorging en de flesklep.
  - Bedien geen elektrische schakelaars.
  - Blus open vuur.
  - Laat de gasinstallatie door een vakbedrijf controleren.
- Laat het toestel niet onbeheerd wanneer deze met gas wordt gebruikt.



#### **LET OP! Gevaar voor schade**

- Gebruik uitsluitend propaan- of butaangas (geen aardgas).

## **3 Omvang van de levering**

<b>Aantal</b>	<b>Beschrijving</b>
1	Absorptietoestel
1	Wisselstroomkabel

## 4 Beoogd gebruik

Het mobiele koelapparaat is bedoeld voor gebruik in huishoudelijke en soortgelijke toepassingen zoals:

- personeelskeukens in winkels, kantoren en andere werkomgevingen
- boerderijen
- klanten in hotels, motels en andere woonomgevingen
- bed and breakfast-accommodaties
- catering en soortgelijke toepassingen anders dan in de detailhandel

Dit toestel is geschikt voor:

- campinggebruik
- koelen, snelvriezen en bewaren van levensmiddelen
- gebruik op gelijkstroom, wisselstroom of gas

Het toestel is **niet** geschikt voor:

- Toestel als inbouwtoestel gebruiken
- De opslag van geneesmiddelen
- Opslag van bijtende of oplosmiddelhoudende substanties

Dit product is alleen geschikt voor het beoogde gebruik en de toepassing in overeenstemming met deze gebruiksaanwijzing.

Deze handleiding geeft informatie die nodig is voor een goede installatie en/of bediening van het toestel. Een slechte installatie en/of onjuist gebruik of onderhoud leidt tot onbevredigende prestaties en mogelijke storingen.

De fabrikant aanvaardt geen aansprakelijkheid voor letsel of schade aan het product die het gevolg is van:

- Onjuiste montage of aansluiting, inclusief te hoge spanning
- Onjuist onderhoud of gebruik van andere dan door de fabrikant geleverde originele reserveonderdelen
- Wijzigingen aan het product zonder uitdrukkelijke toestemming van de fabrikant
- Gebruik voor andere doeleinden dan beschreven in deze handleiding

Dometic behoudt zich het recht voor om het uiterlijk en de specificaties van het product te wijzigen.

## 5 Technische beschrijving

Het toestel is een koelkast met absorptiekoeling. Als koudemiddel wordt ammoniak gebruikt. Alle gebruikte materialen zijn geschikt voor levensmiddelen. De koelkring is onderhoudsvrij.

### 5.1 Componenten



Nr.in afb. <b>1</b> , pagina 3	Toelichting
1	Bedieningspaneel
2	Deurvergrendeling
3	Verdamper
4	Legplank
5	Losse deuronderdelen
6	Vriesvak <b>(alleen RF62)</b>

### 5.2 Bedieningspaneel

Nr.in afb. <b>2</b> , pagina 3	Beschrijving
1	Energiekeuzeschakelaar
2	Vlamindicator
3	Thermostaat
4	Ontstekingstoets

#### Energiekeuzeschakelaar

Symbol afb. <b>2</b> , pagina 3	Beschrijving
○	Uit
	Wisselstroombedrijf

Symbol afb. <b>2</b> , pagina 3	Beschrijving
	Gelijkstroombedrijf
	Gebruik met gas

## 6 Toestel plaatsen en aansluiten

### 6.1 Instructies voor het plaatsen van het toestel

Neem de volgende instructies bij het plaatsen van het toestel in acht:

- Houd minimaal 10 mm afstand tot de muren.
  - Houd de ventilatieopeningen vrij van belemmeringen om een goede ventilatie te garanderen.
- Plaats het toestel op een horizontaal oppervlak. Gebruik een waterpas om dit te controleren.

### 6.2 Deuraanslag wijzigen



#### **WAARSCHUWING! Gevaar voor elektrische schokken**

Trek de stekker uit het stopcontact alvorens werkzaamheden aan het toestel uit te voeren.

U kunt de aanslag van de deur wijzigen, zodat de deur naar links in plaats van naar rechts opengaat.

- Ga te werk zoals weergegeven om de deuraanslag te wijzigen (afb. **3**, pagina 4 tot afb. **4**, pagina 4).

### 6.3 Deurdecor vervangen



#### **WAARSCHUWING! Gevaar voor elektrische schokken**

Trek de stekker uit het stopcontact alvorens werkzaamheden aan het toestel uit te voeren.

- Ga te werk zoals weergegeven om het deurpaneel te vervangen (afb. **5**, pagina 5).



## 6.4 Aansluiten op wisselstroomvoeding

1. Controleer of de spanning op het typeplaatje overeenkomt met de aanwezige stroomvoorziening.
2. Steek de wisselstroomkabel in het wisselstroomnet.

## 6.5 Aansluiten op gelijkstroomvoeding



### LET OP! Gevaar voor schade

- Let bij het aansluiten van de poolklem op de juiste polariteit.
- Om spannings- en vermogensverlies te vermijden, moet de aansluitkabel zo kort mogelijk zijn en mag de kabel niet onderbroken worden. Vermijd daarom extra schakelaars, stekkers of meerwegadapters.
- Maak het toestel en andere elektrische ladingen los van de accu alvorens de accu met een snellader op te laden. Overspanning kan de elektronica van het toestel beschadigen.
- Beveilig de positieve aansluiting met minimaal 15 A.
- Als u het toestel aansluit op de voertuigcontactdoos, let er dan op dat u het contact moet inschakelen om het toestel van stroom te voorzien.

1. Controleer of de spanning op het typeplaatje overeenkomt met de accuspanning.
2. Bepaal de vereiste kabeldiameter afhankelijk van de kabellengte aan de hand van de onderstaande tabel:

Kabellengte	Kabeldiameter
≤ 2,5 m	2,5 mm <sup>2</sup>
2,5 m – 4,0 m	4,0 mm <sup>2</sup>
4,0 m – 6,0 m	6,0 mm <sup>2</sup>

3. Sluit de draden aan op een klemmenblok dat via een 15A-zekering met de accu is verbonden.
4. Installeer een scheidingschakelaar tussen beide polen.  
De minimale isolatieafstand tussen de twee polen bedraagt 3 mm.

## 6.6 Toestel aansluiten op een gasfles



### WAARSCHUWING!

Dit toestel mag alleen op de gastoevoer worden aangesloten door een vakman conform de geldende voorschriften en normen.



### LET OP! Gevaar voor schade

- Gebruik uitsluitend propaan- of butaangasflessen (geen aardgas of stadsgas) met gekeurd drukreducerend ventiel en passend kopstuk.
- Neem de in uw land toegestane drukwaarden in acht. Gebruik een vast ingestelde goedgekeurde drukregelaar:
  - Voor Duitsland geldt: DIN EN 16129.
  - Voor Europa geldt: EN 732, EN 521 en EN 437:2003+A1:2009.
- Het toestel mag alleen worden gebruikt als de slangleidingen in technisch goede staat zijn. Vervang poreuze of beschadigde slangleidingen onmiddellijk.



### INSTRUCTIE

Als de gasvlam dooft, sluit de ontstekingsregelaar de gastoevoer af.

1. Controleer of de drukspecificatie op het typeplaatje dezelfde is als de drukgegevens op de drukregelaar op de propaan- of butaangasfles.
2. Sluit het toestel als volgt aan op de gaslang (afb. **6**, pagina 6).
3. Sluit de gaslang als volgt aan op de gasfles (afb. **7**, pagina 7).

### Na het aansluiten van het toestel op de gastoevoer

1. Controleer de gasleiding bij alle aansluitpunten (alle schroefdraadaansluitingen, slangaansluitingen met klemmen, aansluiting op de gasfles) op lekkage met een schuimend middel, bijv. zeep.
2. Controleer de slang visueel (op scheuren, vertering, beschadiging).

## 7 Gebruik



### LET OP! Gevaar voor schade

- Zorg ervoor dat drank of voedsel in glazen flessen niet te sterk afkoelt. Vloeistoffen zetten uit als ze bevroren en kunnen daardoor glas breken.

**INSTRUCTIE**

- Voordat u het toestel voor de eerste keer gebruikt, moet u deze om hygiënische redenen van binnen en van buiten met een vochtige doek schoonmaken (zie hoofdstuk „Reiniging en onderhoud” op pagina 155).
- Het koelvermogen kan worden beïnvloed door:
  - de omgevingstemperatuur
  - de hoeveelheid levensmiddelen die geconserveerd dienen te worden
  - het aantal keren dat de deksel wordt geopend
- Als het toestel gedurende langere tijd gekoeld heeft, kunnen er waterdruppels in het toestel ontstaan. Dat is normaal, aangezien het vocht in de lucht tot waterdruppels condenseert als de temperatuur in het toestel daalt. Het toestel is niet defect. Wis het eventueel af met een droge doek.

Let op het volgende om voedselverspilling tegen te gaan:

- Houd temperatuurschommelingen zo laag mogelijk. Open de koelkast uitsluitend indien nodig en slechts zo lang als noodzakelijk. Berg levensmiddelen zodanig op dat de lucht nog steeds goed kan circuleren.
- Pas de temperatuur aan aan de hoeveelheid en het type levensmiddelen.
- Bewaar de verschillende soorten levensmiddelen zoals afgebeeld.
- Levensmiddelen kunnen snel geuren en smaken opnemen of afgeven. Berg levensmiddelen daarom altijd afgedekt of in afgesloten bakken/flessen op.

## 7.1 Energie besparen

- Open de koelkast uitsluitend indien nodig en slechts zo lang als noodzakelijk.
- Laat warme levensmiddelen eerst afkoelen alvorens deze in het toestel koel te houden.
- Ontdooi de koelkast zodra er zich een ijslaag gevormd heeft.
- Vermijd een onnodig lage binnentemperatuur.
- Plaats de legplanken en laden voor een optimaal energieverbruik in de positie zoals bij levering.
- Controleer regelmatig of de deurafdichting nog goed zit.
- Verwijder regelmatig stof en vuil van de condensor.

## 7.2 Toestel met gelijkstroom gebruiken



### INSTRUCTIE

- Als het toestel op de gelijkstroomcontactdoos is aangesloten, kan het koelvermogen **niet** worden ingesteld.
- Laat het toestel ongeveer 24 uur afkoelen voordat u gaat rijden met gebruik van gas of elektriciteit. Hierdoor bereikt uw toestel op de plaats van opstelling sneller het gewenste koelvermogen.

### Toestel inschakelen (afb. 2, pagina 3)

- ▶ Zet de energiekeuzeschakelaar (1) in de stand .
- ✓ Het toestel begint met het koelen van de binnenuimte.

### Toestel uitschakelen



- ▶ Zet de energiekeuzeschakelaar (1) in de stand .
- ✓ Het toestel is uitgeschakeld.

## 7.3 Toestel met wisselstroom gebruiken

### Toestel inschakelen (afb. 2, pagina 3)

1. Zet de energiekeuzeschakelaar (1) in de stand .
  2. Draai de thermostaat (3) in de stand MAX.
- ✓ Het toestel begint met het koelen van de binnenuimte.  
Het duurt ongeveer 1 uur tot de binnenkant merkbaar koel wordt. Na ca. 5 uur kunt u de thermostaat op een lagere temperatuur zetten.
  - ▶ Om het koelvermogen te **verhogen**, draait u de thermostaat (3) rechtsom.
  - ▶ Om het koelvermogen te **verlagen**, draait u de thermostaat (3) linksom.

### Toestel uitschakelen (afb. 2, pagina 3)

1. Zet de energiekeuzeschakelaar (1) in de stand .
  2. Draai de thermostaat (3) in de stand .
- ✓ Het toestel is uitgeschakeld.

## 7.4 Toestel met gas gebruiken

### Toestel inschakelen (afb. **2**, pagina 3)

1. Zet de energiekeuzeschakelaar **(1)** in de stand .
  2. Open de gastoevoer van de gasfles.
  3. Draai de thermostaat **(3)** in de stand MAX.
  4. Druk de thermostaat **(3)** in en houd hem ingedrukt.
  5. Druk na 10 s meerdere malen op de ontstekingsknop **(4)**, totdat de vlam brandt.
  6. Bij toestellen met elektronische ontsteking moet de ontstekingsknop **(4)** enkele seconden ingedrukt worden gehouden. Wanneer het toestel langere tijd niet is gebruikt of de gasfles werd gewisseld kan dit meer dan 10 s duren door lucht in de leidingen.
  7. Na ontsteking houdt u de thermostaat **(3)** nog 30 s ingedrukt.
  8. Laat de thermostaat los **(3)**.
- ✓ De vlam kan worden geregeld met de vlamindicator **(2)**.
  - ✓ Het toestel begint met het koelen van de binnenruimte.  
Het duurt ongeveer 1 uur tot de binnenkant merkbaar koel wordt. Na ca. 5 uur kunt u de thermostaat op een lagere temperatuur zetten.



#### INSTRUCTIE

Als de vlam niet gaat branden, herhaalt u de ontstekingsprocedure na 1 min.

- Om het koelvermogen te **verhogen**, draait u de thermostaat **(3)** rechtsom.
- Om het koelvermogen te **verlagen**, draait u de thermostaat **(3)** linksom.

### Toestel uitschakelen

1. Sluit de gastoevoer van de gasfles.
2. Draai de thermostaat **(3)** in de stand .

## 7.5 Legplanken aanbrengen

- Ga te werk zoals weergegeven om de legplanken te vervangen (afb. **8**, pagina 8).

## 7.6 De deur vergrendelen

- ▶ Ga te werk zoals weergegeven om de deur te ontgrendelen (afb. **9**, pagina 8).
- ▶ Ga te werk zoals weergegeven om de deur voor transport te vergrendelen (afb. **10**, pagina 9).

## 7.7 Toestel ontdooien



### LET OP! Gevaar voor schade

- Gebruik geen mechanisch gereedschap voor het verwijderen van ijslagen of het losmaken van vastgevroren voorwerpen.
- Gebruik nooit verwarmde toestellen of kachels om het ontdooiproces te versnellen.



### INSTRUCTIE

Na verloop van tijd vormt zich rijp op de koelribben in het toestel. Als deze rijplaag ongeveer 5 mm dik is, moet het toestel worden ontdooid.

1. Onderbreek de spanning- en gastoevoer.
2. Maak het toestel leeg.
3. Leg een doek in het vak om overtollig water op te vangen.
4. Laat de deur open.
5. Wrijf het vak met een vochtige doek droog.

## 7.8 Toestel uitschakelen en opbergen

Als u van plan bent het toestel gedurende een langere periode niet te gebruiken, gaat u als volgt te werk:

1. Onderbreek de spanning- en gastoevoer.
2. Reinig het toestel (zie hoofdstuk „Reiniging en onderhoud“ op pagina 155).
3. Zet de deurvergrendeling in de ventilatiestand (afb. **11**, pagina 9) om geurvorming te voorkomen.

## 8 Reiniging en onderhoud



### **WAARSCHUWING! Gevaar voor elektrische schok / brand**

- Haal voor reiniging en onderhoud het toestel van het stroomnet.
- Reparatie- en onderhoudswerkzaamheden aan het koelaggregaat en het gasbrandersysteem mogen alleen worden uitgevoerd door een erkend reparatiecentrum.



### **LET OP! Gevaar voor schade**

Gebruik nooit borstels, schuursponsjes of harde of scherpe voorwerpen om ijs te verwijderen of om vastgevroren objecten los te maken.

- Reinig het toestel regelmatig en als hij vuil is met een vochtige doek.
- Let erop dat er geen water in de afdichtingen druppelt. Dit kan de elektronica beschadigen.
- Veeg het toestel na het reinigen met een doek droog.
- Controleer de condensatafvoer regelmatig.  
Reinig de condensatafvoer indien nodig. Als deze verstopt is, verzamelt het condensaat zich op de bodem van het toestel.

### **Gasfilter vervangen**

- Ga te werk zoals weergegeven om het gasfilter te vervangen (afb. **12**, pagina 10).

### **Startaccu vervangen**

- Ga te werk zoals weergegeven om de startaccu te vervangen (afb. **13**, pagina 11).

## 9 Verhelpen van storingen

Probleem	Mogelijke oorzaak	Voorgestelde oplossing
Het toestel werkt niet.	Toestel is niet correct opgesteld.	<ul style="list-style-type: none"> <li>➤ Controleer of het apparaat waterpas staat.</li> <li>➤ Controleer of er voldoende ventilatie is.</li> </ul>
	De koelkring is defect.	<ul style="list-style-type: none"> <li>➤ De reparatie kan alleen door een geautoriseerd servicebedrijf uitgevoerd worden.</li> </ul>
Bij gebruik met gelijkstroom: Het toestel werkt niet (stekker in het stopcontact).	Aan de gelijkstroomcontactdoos in het voertuig is geen spanning.	<ul style="list-style-type: none"> <li>➤ In de meeste voertuigen moet de contactschakelaar ingeschakeld zijn om de gelijkstroomcontactdoos van spanning te voorzien.</li> </ul>
	De voertuigzekering is doorgebrand.	<ul style="list-style-type: none"> <li>➤ Vervang de voertuigzekering van de gelijkstroomcontactdoos (normaal 15 A) (neem hiervoor de bedieningshandleiding van uw voertuig in acht).</li> </ul>
Bij gebruik met wisselstroom: Het toestel werkt niet (stekker in het stopcontact).	Op de wisselstroomcontactdoos staat geen spanning.	<ul style="list-style-type: none"> <li>➤ Probeer een ander stopcontact.</li> </ul>



Probleem	Mogelijke oorzaak	Voorgestelde oplossing
Bij gebruik met gas: Het toestel werkt niet (koelbox is op gas aangesloten).	Het toestel is niet correct op het gas aangesloten.	<ul style="list-style-type: none"> <li>➤ Controleer of de gastoevoer optimaal functioneert.</li> <li>➤ Controleer of de klep van de gasfles open is.</li> <li>➤ Controleer of er nog gas in de fles is.</li> <li>➤ Controleer of meerdere energiebronnen gelijktijdig zijn aangesloten.</li> <li>➤ Houd de temperatuurregelaar voor het ontsteken langer ingedrukt.</li> </ul>
Het toestel start niet na langere tijd niet gebruikt te zijn.	–	<ul style="list-style-type: none"> <li>➤ Ontkoppel het toestel van de stroomvoorziening</li> <li>➤ Draai het ondersteboven en wacht 5 min.</li> <li>➤ Draai het toestel weer om en schakel het opnieuw in.</li> </ul>

## 10 Garantie

De wettelijke garantieperiode is van toepassing. Als het product defect is, neem dan contact op met de detailhandel of met het filiaal van de fabrikant in uw land (zie [dometic.com/dealer](http://dometic.com/dealer)).

Stuur voor de afhandeling van reparaties of garantie de volgende documenten mee:

- Een kopie van de factuur met datum van aankoop
- De reden voor de claim of een beschrijving van de fout

Houd er rekening mee dat eigenmachtige of niet-professionele reparatie gevolgen voor de veiligheid kan hebben en dat de garantie hierdoor kan komen te vervallen.

## 11 Afvoer



### **WAARSCHUWING! Verstikkingsgevaar**

Demonteer bij het afvoeren van het oude toestel alle toesteldeuren, en laat de legplanken in het toestel om te voorkomen dat kinderen erin klimmen en stikken.

## Verpakkingsmateriaal recycleren



- Gooi het verpakkingsmateriaal indien mogelijk altijd in recyclingafvalbakken.

## Producten met niet-vervangbare batterijen, oplaadbare batterijen of lichtbronnen recycleren



- Als het product niet-vervangbare batterijen, oplaadbare batterijen of lichtbronnen bevat, hoeft u die niet te verwijderen voordat u het product afvoert.
- Als u het product definitief weg wilt doen, vraag dan bij het dichtstbijzijnde afvalverwerkingsbedrijf of uw dealer naar de betreffende afvoervoorschriften.
- Het product kan gratis worden afgevoerd.

## 12 Technische gegevens

	RF60	RF62
Totaal volume	61 l	
Inhoud vriesvak	–	5 l
Spanning	12 V $\text{---}$ 220 – 240 V $\sim$ , 50/60 Hz	
Opgenomen vermogen	110 W (gelijkstroom) 110 W (wisselstroom)	
Energieverbruik	1,9 kWh/24 uur (gelijkstroom) 1,9 kWh/24 uur (wisselstroom)	
Nominale thermische belasting	245 W (butaan) 192 W (propaan)	
Gasverbruik	17,5 g/uur (butaan) 13,5 g/uur (propaan)	
Koelvermogen	Max. 30 °C onder omgevingstemperatuur	
Klimaatklasse	N	
Beoogde omgevingstemperatuur	16 °C tot 32 °C	
Geluidsemissie	0 dB	
Koelmiddel	357 g H <sub>2</sub> O + 168 g NH <sub>3</sub>	367 g H <sub>2</sub> O + 173 g NH <sub>3</sub>
Afmetingen (b x h x d)	Zie afb. <b>14</b> , pagina 11	
Gewicht	Ca. 24 kg	
Inspectie/certificering		

Læs og følg alle disse anvisninger, retningslinjer og advarsler i denne produktvejledning grundigt for at sikre, at du altid installerer, bruger og vedligeholder produktet korrekt. Disse anvisninger SKAL opbevares sammen med dette produkt.

Ved at benytte produktet bekræfter du hermed, at du har læst alle anvisninger, retningslinjer og advarsler grundigt, og at du forstår og er indforstået med de vilkår og betingelser, der er fastlagt heri. Du er indforstået med kun at bruge dette produkt til det beregnede formål og anvendelse i overensstemmelse med anvisningerne, retningslinjerne og advarslerne i denne produktvejledning samt i overensstemmelse med alle de gældende love og forskrifter. Manglende læsning og ignorering af disse anvisninger og advarsler kan medføre kvæstelser på dig selv og andre, skade på dit produkt eller skade på anden ejendom i nærheden. Der tages forbehold for eventuelle ændringer og opdateringer af denne produktvejledning samt anvisningerne, retningslinjerne og advarslerne samt den tilhørende dokumentation. Se [dometic.com](http://dometic.com) for de nyeste produktinformationer.

## Indholdsfortegnelse

1	Forklaring af symboler . . . . .	160
2	Sikkerhedshenvisninger . . . . .	161
3	Leveringsomfang . . . . .	166
4	Korrekt brug . . . . .	166
5	Teknisk beskrivelse . . . . .	167
6	Placering og tilslutning af apparatet . . . . .	168
7	Betjening . . . . .	171
8	Rengøring og vedligeholdelse . . . . .	175
9	Udbedring af fejl . . . . .	176
10	Garanti . . . . .	177
11	Bortskaffelse . . . . .	177
12	Tekniske data . . . . .	178

## 1 Forklaring af symboler



### ADVARSEL!

**Sikkerhedshenvisning:** Angiver en farlig situation, som kan medføre dødsfald eller alvorlig kvæstelse, såfremt den ikke undgås.



### FORSIGTIG!

**Sikkerhedshenvisning:** Angiver en farlig situation, som kan medføre mindre eller lette kvæstelser, såfremt den ikke undgås.

**VIGTIGT!**

Angiver en situation, som kan medføre materielle skader, såfremt den ikke undgås.

**BEMÆRK**

Supplerende oplysninger om betjening af produktet.

## 2 Sikkerhedshenvisninger

### 2.1 Grundlæggende sikkerhed



**ADVARSEL! Manglende overholdelse af disse advarsler kan medføre dødelige eller alvorlige kvæstelser.**

**Fare for elektrisk stød**

- Hvis apparatet har synlige beskadigelser, må apparatet ikke tages i brug.
- Hvis dette apparats vekselstrømstilslutningskabel er beskadiget, skal det udskiftes af producenten eller dennes kundeservice eller en tilsvarende uddannet person for at forhindre farer.
- Reparationer på dette apparat må kun foretages af kvalificeret personale. Ukorrekte reparationer kan medføre betydelige farer.

**Eksplodingsfare**

- Opbevar ikke eksplosive stoffer som f.eks. spraydåser med en brændbar drivgas i apparatet.

**Brandfare**

- Kølemidlet i kølekredsløbet er letantændeligt.  
Ved en beskadigelse af kølekredsløbet (ammoniaklugt):
  - Sluk apparatet.
  - Undgå åben ild og antændelsesgnister.
  - Udluft rummet grundigt.

**Sundhedsfare**

- Åbn aldrig absorptionsaggregatet. Det står under tryk og kan forårsage kvæstelser, når det åbnes.
- Dette apparat kan anvendes af børn over 8 år og personer med reducerede fysiske, sans- eller mentale evner eller uden erfaring eller viden, hvis de er under opsyn eller er blevet instrueret i sikker brug af apparatet og forstår de involverede farer.

- Børn må ikke lege med apparatet.
- Rengøring og vedligeholdelse må ikke udføres af børn uden opsyn.
- Børn i alderen fra 3 til 8 år må fylde og tømme apparaterne.

### **Fare for børn**

- Kontrollér, at hylderne er monteret og sikret korrekt, så børn ikke kan låse sig selv inde i apparatet.
- Før det gamle køleskab bortskaffes:
  - Afrмонтér skuffen.
  - Lad hylderne blive i køleskabet, så børn ikke kan gå ind i det.



### **FORSIGTIG! Manglende overholdelse af disse forsigtighedshenvisninger kan medføre mindre eller moderate kvæstelser.**

#### **Fare for kvæstelser**

- Grib ikke ind i hængslet.
- Læn dig ikke op ad apparatets dør, når den er åben.



### **VIGTIGT! Fare for beskadigelse**

- Lampen kan kun udskiftes af producenten, servicerepræsentanten eller en tilsvarende kvalificeret person for at undgå farer.
- Anvend ikke en højtryksrenser med vand i nærheden af ventilationsgitterene ved rengøringen af køretøjet.
- Montér vinterafdækningerne til ventilationsgitteret (tilbehør), når køretøjet rengøres udefra eller tages ud af drift i længere tid.
- Apparatet er ikke egnet til transport af ætsende materialer eller materialer, der indeholder opløsningsmidler.
- Apparatets isolering indeholder brændbar cyklopentan og kræver specielle bortskaffelsesprocedurer. Aflever apparatet på genbrugsstationen ved afslutningen af dets levetid.
- Hold altid kondensationsåbningen ren.
- Dyp aldrig apparatet i vand.
- Beskyt apparatet og kablerne mod varme og fugtighed.
- Apparatet må ikke udsættes for regn.

## 2.2 Sikker placering og tilslutning af apparatet



**ADVARSEL! Manglende overholdelse af disse advarsler kan medføre dødelige eller alvorlige kvæstelser.**

### Brandfare

- Kontrollér, at apparatets kredsløb ikke er blevet beskadiget under transporten.
- Når apparatet positioneres, skal det sikres, at strømledningen ikke sidder i klemme eller beskadiges.
- Placér ikke flere bærbare stikdåser eller bærbare strømforsyninger i bagved apparatet.



### VIGTIGT! Fare for beskadigelse

#### • Risiko for overophedning!

- Sørg altid for, at varme, der opstår under driften, kan føres tilstrækkeligt bort. Sørg for, at apparatet har tilstrækkelig afstand til vægge og genstande, så luften kan cirkulere.
- For at kølemidlet kan cirkulere korrekt, må apparatet ikke overskride en hældningsvinkel på 3°. Placér apparatet vandret ved hjælp af et vaterpas.
  - Hold kun apparatet fast på køleskabelementet under transporten. Hold aldrig apparatet fast på absorptionsaggregatet, køleribberne, gasledningerne, døren eller betjeningsblenden.
  - Stil ikke apparatet i nærheden af åben ild eller andre varmekilder (varmeapparater, stærk sol, gasovne osv.).
  - Tilslut kun apparatet til vekselstrømstikdåsen med det tilhørende vekselstrømstilslutningskabel.
  - Spørg køretøjsproducenten, om dit køretøjs batterimanagement lukker apparater ned for at beskytte batteriet.
  - Anbring apparatets og fryserens dør i vinterpositionen, hvis du ikke vil anvende apparatet i en længere tidsperiode. På den måde undgår det, at der dannes skimmel.

## 2.3 Sikkerhed under anvendelse af apparatet



**ADVARSEL! Manglende overholdelse af disse advarsler kan medføre dødelige eller alvorlige kvæstelser.**

### Fare for elektrisk stød

- Kontrollér før ibrugtagning, at tilførselsledningen og stikket er tørre.

- Afbryd apparatet fra strømforsyningen
  - før hver rengøring og vedligeholdelse
  - efter hver brug

### **Sundhedsfare**

- Kontrollér, om apparatets kølekapacitet svarer til kravene for fødevarerne, som du vil køle.
- Anvend kun apparatet på steder, der er godt ventileret.
- Tilslut altid kun køleapparatet til én energikilde.
- Madvarer må kun opbevares i original emballage eller egnede beholdere.
- Hvis apparatet er åbent i længere tid, kan temperaturen i apparatets rum stige betydeligt.
- Rengør regelmæssigt overflader, som kan komme i kontakt med levnedsmidler og adgang til kloaksystemer.
- Opbevar rå kød og fisk i egnede beholdere i apparatet, så rå kød og fisk ikke kommer i kontakt med eller kan dryppe ned på andre madvarer.
- Hvis apparatet er udsat for en rumtemperatur under +10 °C i længere tid, kan en ensartet temperatur i fryseboksen ikke garanteres. Det kan medføre, at fryseboksens temperatur forøges, og at de opbevarede varer tør op.
- Hvis apparatet er tomt i længere tid:
  - Sluk apparatet.
  - Sluk for apparatet.
  - Rengør og tør apparatet.
  - Lad døren være åben for at forhindre, at der dannes mug inden i apparatet.



**FORSIGTIG! Manglende overholdelse af disse forsigtighedshenvisninger kan medføre mindre eller moderate kvæstelser.**

### **Fare for kvæstelser**

- Luk og lås apparatets dør, før du begynder rejsen.
- Køleaggregatet på bagsiden af apparatet bliver meget varmt under driften. Beskyt dig mod kontakt med varmførende dele, når ventilationsgitrene er taget ud.



### **VIGTIGT! Fare for beskadigelse**

- Kontrollér, at spændingsangivelsen på typeskiltet svarer til den fra energiforsyningen.



- Tilslut kun kølecontaineren på følgende måde:
  - Jævnstrømsstik: Anvend kun kabler med et passende tværsnit.
  - Vekselstrømsstik: Anvend kun det medfølgende vekselstrømskabel.
- Træk aldrig stikket ud af stikdåsen med kablet.
- Hvis apparatet er tilsluttet til et jævnstrømsstik: Vælg kun drift med jævnstrøm (batterifunktion), hvis du anvender en batteriovervågning eller hvis køretøjets generator leverer tilstrækkelig spænding.
- Hvis apparatet er tilsluttet til et jævnstrømsstik: Afbryd apparatet, eller sluk det, når motoren standses. I modsat fald kan køretøjsbatteriet blive afladet.
- Ventilationsåbningerne må ikke tildækkes.
- Anvend ikke elektriske apparater i apparatet, medmindre producenten anbefaler disse apparater til det.
- Fyld ikke is eller væsker i den indvendige beholder.
- Opbevar udelukkende tunge genstande som f.eks. flasker eller dåser i apparatets dør, i grøntsagsskuffen eller på den nederste gitterhylde.

## 2.4 Sikker drift med gas



**ADVARSEL! Manglende overholdelse af disse advarsler kan medføre dødelige eller alvorlige kvæstelser.**

### **Eksplosionsfare**

- Anvend udelukkende apparatet med det tryk, der er angivet på typeskiltet. Anvend kun fast indstillede trykreguleringer, der opfylder de nationale forskrifter. Anvend en fastindstillet DIN-DVGW-godkendt trykregulering iht. DIN EN 16129.
- Apparatet må **kun** anvendes i det fri under gasdrift.
- **Fare for kvælning!**  
Anvendelsen af apparatet med gas i et område, der ikke er ventileret, medfører iltmangel i dette område.
- Anvend ikke apparatet med gas i områder, der ikke er ventileret, som f.eks. lukkede rum, telte, motorkøretøjer, autocampere, campingvogne, skibe, yachter, både og lastbilførerhuse.
- Opstil ikke apparatet i nærheden af brændbare materialer (papir, tørt løv, tekstilprodukter).
- Hold brændbare genstande væk brænderen.

- Opbevar **aldrig** F-gasflasker på steder, der ikke er ventileret, eller under gulvniveau (tragtformede fordybninger i jorden).
- Beskyt F-gasflasker mod direkte sollys. Temperaturen må ikke overskride 50 °C.
- Kontrollér aldrig, om apparatet er utæt, med åben flamme.
- Hvis der lugter af gas:
  - Luk gasforsyningens spærrehane og flaskeventilen.
  - Tryk ikke på en elektrisk kontakt.
  - Sluk åben ild.
  - Lad en fagvirksomhed kontrollere gasanlægget.
- Lad ikke apparatet køre uden opsyn, når det anvender gas.



### **VIGTIGT! Fare for beskadigelse**

- Anvend udelukkende propan- eller butangas (ikke naturgas).

## **3 Leveringsomfang**

<b>Antal</b>	<b>Beskrivelse</b>
1	Absorberapparat
1	Vekselstrømstilslutningskabel

## **4 Korrekt brug**

Det transportable køle-/fryseapparat er beregnet til at blive anvendt i husholdningen og lignende anvendelser som:

- Personalekøkkener i butikker, kontorer og andre arbejdsomgivelser
- Bondegårde
- Kunder på hoteller, moteller og andre typer boligomgivelser
- Bed-and-breakfast-pensioner
- Catering og lignende anvendelse inden for non-retail

Apparatet er egnet til:

- Campingbrug
- Køling, hurtig nedfrysning og opbevaring af mad
- Drift med jævnstrøm, vekselstrøm eller gas.

Apparatet er **ikke** egnet til:

- Brug som et indbygget apparat
- Opbevaring af medicin
- Opbevaring af ætsende stoffer eller stoffer, som indeholder opløsningsmidler

Dette produkt er kun egnet til dets beregnede formål og anvendelse i overensstemmelse med disse anvisninger.

Denne vejledning giver dig oplysninger om, hvad der er nødvendigt med henblik på en korrekt montering og/eller drift af apparatet. Dårlig montering og/eller ukorrekt drift eller vedligeholdelse medfører utilstrækkelig ydeevne og mulige fejl.

Producenten påtager sig intet ansvar for kvæstelser eller skader i forbindelse med produktet, der skyldes:

- ukorrekt samling eller forbindelse inklusive for høj spænding
- ukorrekt vedligeholdelse eller brug af uoriginale reservedele, der ikke stammer fra producenten
- ændringer på produktet uden udtrykkelig tilladelse fra producenten
- brug til andre formål end dem, der er beskrevet i vejledningen.

Dometic forbeholder sig ret til at ændre produktets udseende og produktspecifikationer.

## 5 Teknisk beskrivelse

Apparatet er et køleskab med absorptionskøling. Der anvendes ammoniak som kølemiddel. Alle anvendte materialer er kompatible med brug med fødevarer. Kølekredsløbet er vedligeholdelsesfrit.

### 5.1 Komponenter





Nr. i fig. 1, side 3	Forklaring
1	Betjeningspanel
2	Dørlås
3	Fordamper
4	Hylde

Nr. i fig. 1, side 3	Forklaring
5	Dørindsatser
6	Fryser ( <b>kun RF62</b> )

## 5.2 Betjeningspanel

Nr. i fig. 2, side 3	Beskrivelse
1	Kontakt til valg af energitype
2	Flammeindikator
3	Termostat
4	Tændknap

### Kontakt til valg af energitype

Symbol fig. 2, side 3	Beskrivelse
	Slukket
	Vekselstrømsdrift
	Jævnstrømsdrift
	Drift med gas

# 6 Placering og tilslutning af apparatet

## 6.1 Anvisninger for placering af apparatet

Vær opmærksom på følgende, når apparatet placeres:

- Overhold en afstand på mindst 10 mm til væggene.
- Hold ventilationsåbningerne fri for hindringer, så der sikres en god ventilation.
- Stil apparatet på en plan overflade. Brug et vaterpas til at kontrollere det.

## 6.2 Flytning af dørhængslet



### **ADVARSEL! Fare for elektrisk stød**

Før du udfører noget arbejde på apparatet, skal du trække strømstikket ud.

Du kan også ændre dørens anslag, så døren åbner mod venstre i stedet for mod højre.

- Fortsæt som vist for at skifte døranslaget (fig. **3**, side 4 til fig. **4**, side 4).

## 6.3 Udskiftning af dørdekoration



### **ADVARSEL! Fare for elektrisk stød**

Før du udfører noget arbejde på apparatet, skal du trække strømstikket ud.

- Fortsæt som vist med at udskifte dørdekorationen (fig. **5**, side 5).

## 6.4 Tilslutning til en vekselstrømsforsyning

1. Sammenlign spændingsangivelsen på typeskiltet med energiforsyningen, der er til rådighed.
2. Forbind vekselstrømtilslutningskablet med vekselstrømsnettet.

## 6.5 Tilslutning af en jævnstrømsforsyning



### **VIGTIGT! Fare for beskadigelse**

- Kontrollér, at polerne vender korrekt, når der tilsluttet til en klemme.
- For at undgå spændings- og dermed effekttab skal kablet være så kort som mulig og må ikke have samlinger. Undgå af denne grund ekstra kontakter, stik eller flervejsadaptere.
- Afbryd apparatet og andre elektriske belastninger fra batteriet, før du tilslutter batteriet til en hurtigoplader. Overspænding kan beskadige apparatets elektronik.
- Forbind den positive tilslutning med en sikring på mindst 15 A.
- Når du tilslutter apparatet i køretøjet, skal du evt. slå tændingen til, så apparatet forsynes med strøm.

1. Kontrollér, at spændingsangivelsen på typeskiltet er den samme som batterispændingen.
2. Bestem kablets nødvendige tværsnit afhængigt af kabellængden iht. følgende tabel:

Kabellængde	Kabeltværsnit
≤ 2,5 m	2,5 mm <sup>2</sup>
2,5 m – 4,0 m	4,0 mm <sup>2</sup>
4,0 m – 6,0 m	6,0 mm <sup>2</sup>

3. Tilslutning ledningerne til en klemmeblok, der er forbundet med batteriet via en sikring på 15 A.
4. Installér en afbryderkontakt mellem begge poler.  
Den min. isoleringsafstand mellem de to poler er 3 mm.

## 6.6 Tilslutning af apparatet til en gasflaske



### ADVARSEL!

Apparatet må kun tilsluttes til gasforsyningen af en fagmand i henhold til de gældende forskrifter og standarder.



### VIGTIGT! Fare for beskadigelse

- Anvend kun propan- eller butangasflasker (ikke naturgas eller bygas) med godkendt trykreduktionsventil og passende topstykke.
- Overhold de tryk, der er tilladt i dit land. Anvend en godkendt trykregulering med en fast indstilling:
  - For Tyskland gælder: DIN EN 16129.
  - For Europa gælder: EN 732, EN 521 og EN 437:2003+A1:2009.
- Apparatet må kun anvendes med teknisk fejlfrie slangeledninger. Udskift straks porøse eller beskadigede slangeledninger.



### BEMÆRK

Hvis gasflammen slukker, afbryder tændingsreguleringen gasforsyningen.

1. Kontrollér, at trykangivelsen på typeskiltet passer med trykangivelsen på propan- eller butangasflaskens trykregulering.
2. Tilslut apparatet til gasslangen som vist (fig. **6**, side 6).

3. Tilslut gasslangen til gasflasken som vist (fig. **7**, side 7).

### Efter tilslutning af apparatet til gasforsyningen

1. Kontrollér gasrøret for lækager på alle forbindelsessteder (alle gevindforbindelser, slangetilslutningsforbindelser med spændebånd, forbindelse med gasflasker) med en skummende middel, f.eks. sæbe.
2. Foretag visuel kontrol af slangen (at der ikke findes revner, forvitring, beskadigelse).

## 7 Betjening



### VIGTIGT! Fare for beskadigelse

- Sørg for, at drikkevarer eller mad i glasbeholdere ikke afkøles for kraftigt. Væsker udvider sig, når de fryser, og de kan derfor ødelægge glasbeholderne.



### BEMÆRK

- Før du tager apparatet i brug første gang, skal du af hygiejniske årsager rengøre det indvendigt og udvendigt med en fugtig klud (se kapitlet „Rengøring og vedligeholdelse“ på side 175).
- Kølekapaciteten kan påvirkes af:
  - udenomstemperaturen
  - mængden af fødevarerne, der skal konserveres
  - hvor tit låget åbnes
- Der kan dannes et par vanddråber i apparatet, hvis det har kølet i en længere periode. Det er normalt, fordi fugtigheden i luften kondenserer til vanddråber, når temperaturen i apparatet afkøler. Apparatet er ikke defekt. Tør det evt. op med en tør klud.

Vær opmærksom på følgende for at undgå fødevarespild:

- Hold temperaturudsving så lave som muligt. Åbn kun køleskabet, så tit og så længe det er nødvendigt. Opbevar fødevarer, så luften stadig kan cirkulere godt.
- Justér temperaturen til fødevarernes mængde og type.
- Opbevar de forskellige madvarer som vist på billederne.
- Fødevarer kan nemt absorbere eller afgive lugt eller smag. Opbevar altid fødevarer tildækket eller i lukkede beholdere/flasker.

## 7.1 Energibesparelse

- Åbn kun køleskabet, så tit og så længe det er nødvendigt.
- Lad først varm mad afkøle, før du anbringer den i apparatet for at køle det ned.
- Afrim køleskabet, så snart der har dannet sig et islag.
- Undgå unødigt lav indvendig temperatur.
- Placér hylderne og skufferne i overensstemmelse med deres position ved leveringen for at opnå optimalt energiforbrug.
- Kontrollér regelmæssigt, at dørens tætning fortsat sidder korrekt.
- Rengør med regelmæssige mellemrum kondensatoren for støv og urenheder.

## 7.2 Anvendelse af apparatet på jævnstrømsdrift



### BEMÆRK

- Når apparatet er tilsluttet til jævnstrømsstikdåsen, kan køleniveauet **ikke** indstilles.
- Foretag en indledende køling af apparatet i ca. 24 timer med tilslutning til nettet eller med gas, før du påbegynder en rejse. Dermed opnår dit apparat hurtigere den ønskede kølekapacitet, når du når din destination.

### Sådan tænder du apparatet (fig. 2, side 3)

- ▶ Drej kontakten til valg af energitype (1) hen på positionen .
- ✓ Apparatet begynder at køle det indvendige rum.

### Sådan slukker du apparatet

- ▶ Drej kontakten til valg af energitype (1) hen på positionen .
- ✓ Apparatet er frakoblet.

## 7.3 Anvendelse af apparatet på vekselstrømsdrift

### Sådan tænder du apparatet (fig. 2, side 3)

1. Drej kontakten til valg af energitype (1) hen på positionen .
  2. Drej termostaten (3) hen på positionen MAX.
- ✓ Apparatet begynder at køle det indvendige rum.



Det tager ca. 1 timer, inden det indvendige rum bliver mærkbart koldt. Efter ca. 5 timer kan du indstille termostaten på en lavere temperatur.

- For at **forøge** kølniveauet skal termostaten drejes **(3)** med uret.
- For at **sænke** kølniveauet skal termostaten drejes **(3)** mod uret.

### Sådan slukker du apparatet (fig. 2, side 3)

1. Drej kontakten til valg af energitype **(1)** hen på positionen ○.
  2. Drej termostaten **(3)** hen på positionen ○.
- ✓ Apparatet er frakoblet.

## 7.4 Anvendelse af apparatet på gasdrift

### Sådan tænder du apparatet (fig. 2, side 3)

1. Drej kontakten til valg af energitype **(1)** hen på positionen .
  2. Åbn gasforsyningen på gasflasken.
  3. Drej termostaten **(3)** hen på positionen MAX.
  4. Tryk termostaten **(3)** ned, og hold den trykket nede.
  5. Tryk flere gange på tænd-knappen **(4)** efter 10 sekunder, indtil flammen tændes.
  6. Ved apparater med elektronisk tænding skal tænd-knappen **(4)** holdes nede i et par sekunder. Som følge af luft i rørene kan det tage mere end 10 sekunder, når apparatet ikke har været anvendt i længere tid, eller hvis gasflasken er blevet udskiftet.
  7. Hold termostaten **(3)** trykket nede i yderligere 30 sekunder efter tændingen.
  8. Slip termostaten **(3)**.
- ✓ Flammen kan kontrolleres vha. flammeindikatoren **(2)**.
- ✓ Apparatet begynder at køle det indvendige rum.
- Det tager ca. 1 timer, inden det indvendige rum bliver mærkbart koldt. Efter ca. 5 timer kan du indstille termostaten på en lavere temperatur.



#### BEMÆRK

Hvis flammen ikke tændes, skal du gentage tændeprocessen efter 1 minut.

- For at **forøge** kølniveauet skal termostaten drejes **(3)** med uret.
- For at **sænke** kølniveauet skal termostaten drejes **(3)** mod uret.

## Sådan slukker du apparatet

1. Luk gasforsyningen på gasflasken.
2. Drej termostaten (**3**) hen på positionen  $\bigcirc$ .

## 7.5 Positionering af hylderne

- Fortsæt som vist for at anbringe hylderne (fig. **8**, side 8).

## 7.6 Låsning af døren

- Fortsæt som vist for at låse døren op (fig. **9**, side 8).
- Fortsæt som vist for at låse døren til transport (fig. **10**, side 9).

## 7.7 Afrimning af apparatet



### VIGTIGT! Fare for beskadigelse

- Anvend ikke mekanisk værktøj til at fjerne islag eller til at løsne fast-frosne genstande.
- Anvend ikke opvarmede apparater eller varmeapparater til at frem-skynde afrimningen.



### BEMÆRK

Med tiden dannes der rim på køleribberne inde i apparatet. Når rimlaget er ca. 5 mm, skal du afrime apparatet.

1. Afbryd spændings- og gastilførslen.
2. Tøm apparatet.
3. Læg en klud i rummet for at opsamle overskydende vand.
4. Lad døren stå åben.
5. Tør rummet af med en klud.

## 7.8 Frakobling og opbevaring af apparatet

Hvis du ikke vil brug apparatet i længere tid, skal du gøre følgende:

1. Afbryd spændings- og gastilførslen.
2. Rengør apparatet (se kapitlet „Rengøring og vedligeholdelse“ på side 175).
3. Sæt dørlåsen på ventilationspositionen (fig. **11**, side 9), så der ikke dannes lugt.

## 8 Rengøring og vedligeholdelse



### **ADVARSEL! Fare for elektrisk stød/brandfare**

- Afbryd før rengøring og vedligeholdelse apparatet fra nettet.
- Reparationer og vedligeholdelsesarbejder på køleaggregatet og gasbrændersystemet må kun udføres af et autoriseret reparationsværksted.



### **VIGTIGT! Fare for beskadigelse**

Anvend aldrig kraftige rengøringsmidler eller hårde eller spidse værktøjer til at fjerne is eller til at løsne genstande, som er frosset fast.

- Rengør apparatet regelmæssigt, og når det er snavset, med en fugtig klud.
- Sørg for, at der ikke drypper vand ind i tætningerne. Det kan beskadige elektronikken.
- Tør apparatet af med en klud efter rengøringen.
- Kontrollér regelmæssigt vandafløbet.  
Rengør om nødvendigt vandafløbet. Hvis det er tilstoppet, samler der sig vand på bunden af apparatet.

### **Udskiftning af gasfilteret**

- Fortsæt som vist for at skifte gasfilteret (fig. **12**, side 10).

### **Udskiftning af tændingsbatteriet**

- Fortsæt som vist med at udskifte tændingsbatteriet (fig. **13**, side 11).

## 9 Udbedring af fejl

Problem	Mulig årsag	Løsningsforslag
Apparatet fungerer ikke.	Apparatet blev ikke opstillet korrekt.	<ul style="list-style-type: none"> <li>➤ Kontrollér, om apparatet står vandret.</li> <li>➤ Kontrollér, om en tilstrækkelig ventilation er sikret.</li> </ul>
	Kølekredsen er defekt.	<ul style="list-style-type: none"> <li>➤ Reparationen kan kun foretages af en tilladt kundeservice.</li> </ul>
På jævnstrømsdrift: Apparatet fungerer ikke (stikket er sat i).	Der er ikke strøm på jævnstrømsstikdåsen i køretøjet.	<ul style="list-style-type: none"> <li>➤ I de fleste køretøjer skal tændingen være slået til, for at jævnstrømsstikdåsen har spænding.</li> </ul>
	Køretøjets sikring er brændt over.	<ul style="list-style-type: none"> <li>➤ Udskift køretøjets sikring til jævnstrømsstikdåsen (normalt 15 A) (se køretøjets betjeningsvejledning).</li> </ul>
Ved vekselstrømsdrift: Apparatet fungerer ikke (stikket er sat i).	Vekselstrømsstikdåsen har ikke spænding.	<ul style="list-style-type: none"> <li>➤ Forsøg med en anden stikdåse.</li> </ul>
Ved gasdrift: Apparatet fungerer ikke (apparatet er tilsluttet til gas).	Apparatet er ikke tilsluttet korrekt til gassen.	<ul style="list-style-type: none"> <li>➤ Kontrollér, om der er sikret en fejlfri gasforsyning.</li> <li>➤ Kontrollér, om gasflaskens ventil er åbnet.</li> <li>➤ Kontrollér, om der stadig er gas i flasken.</li> <li>➤ Kontrollér, om der er tilsluttet flere energikilder samtidigt.</li> <li>➤ Hold temperaturreguleringen trykket ind længere for at tænde.</li> </ul>
Apparatet starter ikke, efter at det ikke har været anvendt i længere tid.	–	<ul style="list-style-type: none"> <li>➤ Afbryd apparatet fra strømforsyningen</li> <li>➤ Vend det på hovedet, og vent i 5 min.</li> <li>➤ Vend apparatet om igen, og tænd det igen.</li> </ul>

## 10 Garanti

Den lovbestemte garantiperiode gælder. Hvis produktet er defekt, bedes du kontakte din forhandler eller producentens afdeling i dit land (se [dometic.com/dealer](http://dometic.com/dealer)).

Ved reparation eller krav om garanti skal du medsende følgende bilag:

- En kopi af regningen med købsdato
- En reklamationsgrund eller en fejlbeskrivelse.

Vær opmærksom på, at egne eller uprofessionelle reparationer kan have sikkerhedsmæssige konsekvenser og kan gøre garantien ugyldig.

## 11 Bortskaffelse



### ADVARSEL! Fare for kvælning

Afmontér alle apparatdøre ved bortskaffelse af det gamle apparat, og lad hylderne sidde i apparatet for at forhindre, at nogen utilsigtet lukkes inde og kvæles.

### Genbrug af emballagemateriale



- Bortskaf så vidt muligt emballagemateriale sammen med det tilsvarende genbrugsaffald.

### Genbrug af produkter med batterier, genopladelige batterier eller lyskilder, der ikke kan udskiftes



- Hvis produktet indeholder batterier, genopladelige batterier eller lyskilder, der ikke kan udskiftes, skal du ikke fjerne dem før bortskaffelse.



- Hvis du vil bortskaffe produktet endegyldigt, skal du kontakte den nærmeste genbrugsstation eller din faghandel for at få de pågældende forskrifter om bortskaffelse.
- Produktet kan bortskaffes uden gebyr.

## 12 Tekniske data

	RF60	RF62
Samlet volumen	61 l	
Kapacitet fryseboks	–	5 l
Spænding	12 V $\overline{=}$ 220 – 240 V $\sim$ , 50/60 Hz	
Effektforbrug	110 W (jævnstrøm) 110 W (vekselstrøm)	
Energiforbrug	1,9 kWh/24 h (jævnstrøm) 1,9 kWh/24 h (vekselstrøm)	
Nominel termisk belastning	245 W (butan) 192 W (propan)	
Gasforbrug	17,5 g/h (butan) 13,5 g/h (propan)	
Kølekapacitet	Maks. 30 °C under udenomstemperaturen	
Klimaklasse	N	
Beregnet udenomstemperatur for brug	16 °C til 32 °C	
Lydemission	0 dB	
Kølemiddel	357 g H <sub>2</sub> O + 168 g NH <sub>3</sub>	367 g H <sub>2</sub> O + 173 g NH <sub>3</sub>
Mål (B x H x D)	Se fig. 14, side 11	
Vægt	Ca. 24 kg	
Inspektion/certificering		

Läs och följ noggrant alla instruktioner, direktiv och varningar i den här produkthandboken för att säkerställa att du alltid installerar, använder och underhåller produkten på rätt sätt. Dessa instruktioner MÅSTE förvaras tillsammans med produkten.

Genom att använda produkten bekräftar du härmed att du noggrant har läst alla instruktioner, direktiv och varningar och att du förstår och är införstådd med att följa de villkor som anges här. Du är införstådd med att endast använda denna produkt i avsett syfte och i enlighet med instruktionerna, direktiven och varningarna som anges i denna produkthandbok samt i enlighet med alla gällande lagar och bestämmelser. Om du inte läser och följer instruktionerna och varningarna som anges här kan det leda till personsador på dig eller andra, på produkten eller annan egendom i närheten. Denna produkthandbok, inklusive instruktionerna, direktiven och varningarna samt relaterad information, kan ändras och uppdateras. För uppdaterad produktinformation, besök [dometic.com](http://dometic.com).

## Innehållsförteckning

1	Symbolförklaring . . . . .	179
2	Säkerhetsanvisningar . . . . .	180
3	Leveransomfattning. . . . .	185
4	Avsedd användning . . . . .	186
5	Teknisk beskrivning. . . . .	187
6	Placera och ansluta apparaten . . . . .	188
7	Användning . . . . .	191
8	Rengöring och skötsel . . . . .	195
9	Felsökning . . . . .	196
10	Garanti . . . . .	197
11	Avfallshantering . . . . .	197
12	Tekniska data. . . . .	198

## 1 Symbolförklaring



### **VARNING!**

**Säkerhetsanvisning:** Anger en farlig situation som, om den inte kan undvikas, kan leda till döden eller allvarlig personskada.



### **AKTA!**

**Säkerhetsanvisning:** Anger en farlig situation som, om den inte kan undvikas, leder lindrig eller måttlig personskada.



### **OBSERVERA!**

Anger en situation som, om den inte kan undvikas, kan leda till materiell skada.

**ANVISNING**

Kompletterande information om användning av produkten.

## 2 Säkerhetsanvisningar

### 2.1 Allmänna säkerhetsanvisningar



**WARNING! Om man underlåter att följa de här varningarna kan följden bli dödsfall eller allvarlig personskada.**

**Risk för dödsfall på grund av elektricitet**

- Om apparaten uppvisar synliga skador får den ej tas i drift.
- Om apparatens anslutningskabel för växelström skadas måste den, av säkerhetsskäl, bytas ut av tillverkaren, tillverkarens kundtjänst eller annan person med motsvarande behörighet.
- Denna apparat får endast repareras av härför utbildad personal. Om man utför reparationer på fel sätt kan man utsättas för avsevärda risker.

**Explosionsrisk**

- Lagra inga ämnen som kan explodera i apparaten, som t.ex. sprayburkar med lättantändlig drivgas.

**Brandrisk**

- Kylmedlet i kylkretsloppet är lättantändligt.  
Vid skador på kylkretsloppet (lukt av ammoniak):
  - Stäng av apparaten.
  - Undvik öppen eld och gnistbildning.
  - Ventilera rummet nog.

**Hälsorisk**

- Öppna aldrig absorptionsaggregatet. Det står under högt tryck och kan ge upphov till skador om det öppnas.
- Barn från åtta års ålder, personer med nedsatt fysisk, sensorisk eller mental förmåga, eller personer med bristande erfarenhet och kunskaper får använda den här apparaten förutsatt att de hålls under uppsikt eller om de har fått anvisningar om hur man använder den här apparaten på ett säkert sätt och känner till vilka risker som är förknippade med användningen.
- Barn får inte leka med apparaten.
- Utan uppsikt får barn inte utföra rengörings- eller underhållsarbeten.



- Barn i åldrarna tre till åtta år får lasta in eller ut varor i eller ur apparaterna.

### **Fara för barn!**

- Kontrollera att hyllorna är monterade och säkrade så att barn inte kan låsa in sig i apparaten.
- Innan det gamla kylskåpet omhändertas:
  - Demontera lådan.
  - Låt hyllorna vara kvar i kylskåpet så att barn inte kan klättra in i skåpet.



**AKTA! Om man underlåter att följa de här försiktighetsåtgärderna kan följden bli lindrig eller måttlig personskada.**

### **Risk för personskada**

- Håll fingrarna borta från gångjärnen.
- Luta dig inte mot den öppna apparatdörren.



### **OBSERVERA! Risk för skada**

- Lampan får endast bytas ut av tillverkaren, en tjänsteleverantör eller en person med liknande kvalifikationer för att förhindra fara.
- Använd inte högtryckstvätt nära ventilationsgallren.
- Montera vinterkåporna för ventilationsgallret (tillbehör) när fordonet tvättas utifrån eller ställs av en längre tid.
- Apparaten är inte avsedd för transport av frätande material eller material med lösningsmedel.
- Apparatsens isolering innehåller brännbart cyklopentan och det krävs särskilda rutiner för avfallshanteringen. När apparaten har uppnått slutet av livscykeln ska den lämnas till lämplig återvinningscentral.
- Se till att kondensöppningen alltid är ren.
- Doppa aldrig ner apparaten i vatten.
- Skydda apparaten och kablarna mot värme och fukt.
- Apparaten får inte utsättas för regn.

## 2.2 Placera och ansluta apparaten på ett säkert sätt



**WARNING! Om man underlåter att följa de här varningarna kan följden bli dödsfall eller allvarlig personskada.**

### Brandrisk

- Se till att inte skada apparatens elkrets vid transport.
- Kontrollera att elsladden inte har fastnat eller skadats i samband med placering av apparaten.
- Placera inte ut flera bärbara uttag eller bärbara nätaggregat bakom apparaten.



### OBSERVERA! Risk för skada

#### • Risk för överhettning!

- Se till att värmen som alstras under användningen kan avledas ordentligt. Apparaten måste ha tillräckligt stort avstånd till väggen/andra föremål så att luften kan cirkulera fritt.
- För att köldmediet ska kunna cirkulera på ett korrekt sätt får apparaten inte överskrida en lutningsvinkel på 3°. För att göra detta, ställ upp apparaten vågrätt med hjälp av ett vattenpass.
  - Håll bara apparaten i själva stommen när den flyttas. Håll aldrig fast apparaten i absorptionsaggregatet, kylflänsarna, gasledningarna, dörren eller kontrollpanelen.
  - Ställ inte upp apparaten i närheten av öppen eld eller andra värmekällor (värmeelement, starkt solljus, gasspisar osv.).
  - Anslut endast produkten till växelströmsuttaget med tillhörande anslutningskabel för växelström.
  - Be fordonstillverkaren specificera vilka enheter som skyddar batteriet om fordonets batteristyrning skulle stängas av.
  - Om du inte har för avsikt att använda apparaten under en längre tid ska du sätta apparatens dörr och frysfacksdörren i vinterläge. På det här sättet förhindras att det bildas mögel.

## 2.3 Säkerhet vid användning av apparaten



**WARNING! Om man underlåter att följa de här varningarna kan följden bli dödsfall eller allvarlig personskada.**

### Risk för dödsfall på grund av elektricitet

- Kontrollera, innan apparaten tas i drift, att elkabeln och stickkontakten är torra.
- Koppla bort apparaten från strömförsörjningen
  - alltid före rengöring eller underhåll
  - alltid efter användning

### Hälsorisk

- Kontrollera om apparatens kyleffekt uppfyller kraven för de livsmedel du vill hålla kalla.
- Använd endast apparaten i väl ventilerade utrymmen.
- Använd endast en energikälla åt gången till apparaten.
- Livsmedel får endast förvaras i originalförpackningarna eller i andra lämpliga behållare.
- Om locket hålls öppet under lång tid finns det risk att man får en betydande ökning av temperaturen i apparaten.
- Rengör med jämna mellanrum ytor som kan komma i kontakt med livsmedel och åtkomliga avloppssystem.
- Förvara rått kött och rå fisk i lämpliga behållare i apparaten, så att det inte kommer i kontakt med eller kan droppa på andra livsmedel.
- Om apparaten under en längre tid står i en rumstemperatur under +10 °C kan det inte säkerställas att frysfackets temperatur hålls jämn. Detta kan leda till att temperaturen i frysfacket ökar och att varorna som förvaras där tinar.
- Om apparaten står tom under lång tid:
  - Stäng av apparaten.
  - Avfrostas apparaten.
  - Rengör och torka apparaten.
  - Lämna dörren öppen för att förhindra att det bildas mögel i apparaten.



**AKTA! Om man underlåter att följa de här försiktighetsåtgärderna kan följden bli lindrig eller måttlig personskada.**

### Risk för personskada

- Stäng och lås apparatens dörr innan körning.

- Kylaggregatet på apparatens baksida blir mycket varmt när det är igång. Skydda dig mot kontakt med heta delar när ventilationsgallren är borttagna.



### **OBSERVERA! Risk för skada**

- Jämför spänningsuppgifterna på typskylten med elförsörjningen på plats.
- Anslut produkten endast på följande vis:
  - Likströmsuttag: Använd endast kablar med lämplig kabelarea.
  - Växelströmsuttag: Använd endast den medföljande växelströmskabeln
- Dra aldrig ut stickkontakten ur uttaget genom att dra i kabeln.
- När apparaten är ansluten till ett likströmsuttag: Låt endast kylskåpet gå med likström (batteri) i kombination med en batterivakt eller när fordonets generator levererar tillräckligt med spänning.
- När apparaten är ansluten till ett likströmsuttag: Bryt strömmen till apparaten eller stäng av den när motorn stängs av. Annars kan fordonsbatteriet laddas ur.
- Se till att ventilationsöppningarna inte täcks över.
- Använd inga elektriska produkter för arbeten inne i apparaten. Undantag: produkterna rekommenderas för sådan användning av tillverkaren.
- Fyll inte innerfacket med vätskor eller is.
- Tunga varor som t.ex. flaskor eller burkar ska endast förvaras i apparatens dörr, i grönsaksfacket eller på det nedre gallret.

## **2.4 Använd gas säkert**



### **WARNING! Om man underlåter att följa de här varningarna kan följden bli dödsfall eller allvarlig personskada.**

#### **Explosionsrisk**

- Apparaten får endast användas med det tryck som anges på typskylten. Använd endast fast inställda tryckregulatorer som motsvarar nationella föreskrifter. Använd en fast inställd, DIN-DVGW-godkänd tryckregulator enligt DIN EN 16129.
- Apparaten får **endast** användas med gas utomhus.
- **Kvävningsrisk!**  
Om apparaten ska användas med gas i ej ventilerade utrymmen leder det till syrebrist i dessa utrymmen.

- Använd inte apparaten med gas i ej ventilerade utrymmen som slutna rum, tält, motorfordon, husbilar, husvagnar, fartyg, nöjesbåtar, bagageutrymmen eller lastbilshytter.
- Ställ inte upp apparaten i närheten av antändligt material (papper, torra löv, textilier).
- Håll brännbara föremål borta från brännaren.
- Lagra **aldrig** gasolflaskor i ej ventilerade utrymmen eller under markytan (trattformiga hål i marken).
- Se till att gasflaskorna skyddas mot direkt solljus. Temperaturen får inte överskrida 50 °C.
- Använd aldrig öppen låga för att kontrollera om det finns läckage på produkten.
- Om du känner gaslukt:
  - Stäng kranen för gasförsörjning och flaskventilen.
  - Tryck inte på några elektriska strömbrytare.
  - Släck öppna lågor.
  - Låt en specialist undersöka gasanläggningen.
- När apparaten körs i gasläge ska man inte lämna den utan uppsikt.



#### **OBSERVERA! Risk för skada**

- Använd bara propan- eller butangas (inte naturgas).

## 3 Leveransomfattning

Mängd	Beskrivning
1	Uppsugningsanordning
1	AC anslutningskabel

## 4 Avsedd användning

Den mobil kyl-/frysprodukten är avsedd att användas i hushåll och liknande, som:

- Personalkök i affärer, kontor eller andra arbetsmiljöer
- Bondgårdar
- För gäster på hotell, motell eller andra typer av boenden
- Miljöer liknande bed&breakfast
- Catering och liknande utan försäljning

Den här apparaten är avsedd för:

- Användning vid camping
- Kylning, snabbfrysning och förvaring av livsmedel
- Användning med likström, växelström eller gas

Apparaten är **inte** avsedd för:

- Användning som en inbyggd apparat
- Förvaring av läkemedel
- Förvaring av frätande ämnen eller ämnen som innehåller lösningsmedel

Den här produkten lämpar sig endast för avsedd användning i enlighet med denna bruksanvisning.

Den här manualen informerar om vad som krävs för att installera och/eller använda apparaten på rätt sätt. Felaktig installation och/eller användning eller felaktigt underhåll kommer leda till att produkten inte fungerar optimalt och riskerar gå sönder.

Tillverkaren åtar sig inget ansvar för personskador eller materiella skador på produkten som uppstår till följd av:

- Felaktig montering eller anslutning, inklusive för hög spänning
- Felaktigt underhåll eller användning av reservdelar som inte är originaldelar från tillverkaren
- Ändringar som utförts utan uttryckligt medgivande från tillverkaren
- Användning för andra ändamål än de som beskrivs i denna bruksanvisning

Dometic förbehåller sig rätten att ändra produktens utseende och specifikationer.

## 5 Teknisk beskrivning

Apparaten är ett kylskåp med absorptionskylning. Som köldmedium används ammoniak. Alla material är ämnade för livsmedel och är ofarliga. Kylkretsen är underhållsfri.



### 5.1 Komponenter

Nr i bild <b>1</b> , sida 3	Förklaring
1	Driftspanel
2	Dörrlås
3	Förångare
4	Galler
5	Dörrinsatser
6	Frys ( <b>endast RF62</b> )

### 5.2 Driftspanel

Nr i bild <b>2</b> , sida 3	Beskrivning
1	Energislagsväljare
2	Lågindikering
3	Termostat
4	Tändningsknapp

#### Energislagsväljare

Symbol bild <b>2</b> , sida 3	Beskrivning
○	Av
	Drift med växelström
	Drift med likström
	Användning med gas

## 6 Placera och ansluta apparaten

### 6.1 Anvisningar för placering av apparaten

Beakta följande när du placerar apparaten:

- Håll minst 10 mm fritt mellanrum till väggarna.
  - Håll ventilationsöppningarna fria från blockeringar för att säkerställa god ventilation.
- Ställ apparaten på ett jämnt underlag. Använd ett vattenpass för att kontrollera detta.

### 6.2 Ändra dörren

**WARNING! Risk för dödsfall på grund av elektricitet**

Dra ut nätkontakten innan arbete utförs på apparaten.

Det går även att ändra dörren så att den öppnas åt vänster istället för åt höger.

- Ändra dörrens gångjärn enligt beskrivningen på bilderna (bild **3**, sida 4 till bild **4**, sida 4).

### 6.3 Byta dörrdekor

**WARNING! Risk för dödsfall på grund av elektricitet**

Dra ut nätkontakten innan arbete utförs på apparaten.

- Följ anvisningarna på bilden för att byta dörrdekoren (bild **5**, sida 5).

### 6.4 Ansluta till växelström

1. Jämför spänningsuppgifterna på typskylten med elförsörjningen på plats.
2. Anslut växelströmskabeln till växelström (elnät).



## 6.5 Ansluta till likström



### **OBSERVERA! Risk för skada**

- Observera polerna vid anslutning till en plint.
- För att undvika spänningsförluster och effektförluster ska kabeln vara så kort som möjligt och utan avbrott. Undvik därför ytterligare brytare, kontakter eller grenuttag.
- Koppla bort apparaten och andra elförbrukare från batteriet innan en snabbaddare ansluts till batteriet. Överspänning kan skada apparatens elektronik.
- Sätt en säkring på minst 15 A på plus-anslutningen.
- Om apparaten ansluts till fordonets el, kom ihåg att du måste slå på tändningen för att den ska få ström.

1. Jämför spänningsuppgifterna på typskylten med batterispänningen.
2. Bestäm kabelarean så att den passar till kabellängden enligt den nedanstående tabellen:

Kabellängd	Kabelarea
≤ 2,5 m	2,5 mm <sup>2</sup>
2,5 m – 4,0 m	4,0 mm <sup>2</sup>
4,0 m – 6,0 m	6,0 mm <sup>2</sup>

3. Anslut ledarna till ett anslutningsblock som är anslutet till ett batteri via en 15 A-säkring.
4. Installera en isoleringsbrytare mellan de båda polerna.  
Det kortaste isoleringsavståndet mellan de båda polerna är 3 mm.

## 6.6 Ansluta apparaten till en gasflaska



### VARNING!

Apparaten får endast anslutas till gaskällan av utbildad personal enligt gällande bestämmelser och standarder.



### OBSERVERA! Risk för skada

- Använd endast propan- eller butangasolflaskor (inte naturgas eller stadsgas) med provade och godkända tryckreduceringsventiler och passande kopplingsdel.
- Beakta gällande bestämmelser om tryckvärden. Använd en fast inställd och godkänd tryckregulator:
  - För Tyskland gäller: DIN EN 16129.
  - För Europa gäller: EN 732, EN 521 och EN 437:2003+A1:2009.
- Apparaten får endast användas med tekniskt felfria slangledning. Byt omedelbart ut porösa eller skadade slangledning.



### ANVISNING

Om gaslågan slocknar stängs gasförsörjningen av med hjälp av tändningsreglaget.

1. Jämför tryckangivelsen på typskylten med tryckuppgifterna på propan- eller butangasflaskans tryckregulator.
2. Anslut apparaten till gasslangen enligt bilden (bild **6**, sida 6).
3. Anslut gasslangen till gasflaskan enligt bilden (bild **7**, sida 7).

### När apparaten har anslutits till gasförsörjningen

1. Kontrollera att gasledningen är tät vid alla anslutningsställen (alla gängförbindningar, slanganslutningar med klämmor, anslutning till gasflaskan). Kontrollera med hjälp av ett skummande medel, t.ex. såpa.
2. Gör en okulärbesiktning av slangen (för att se om det finns sprickor, uppluckringar eller andra skador på den).

## 7 Användning



### **OBSERVERA! Risk för skada**

- Se till att vätskor eller matvaror i glasbehållare inte kyls ner för mycket. Vätskor kan expandera när de fryser och kan därför förstöra glasbehållare.



### **ANVISNING**

- Innan apparaten tas i drift ska den, av hygieniska skäl, torkas av in- och utvändigt med en fuktig trasa (se kapitel "Rengöring och skötsel" på sidan 195).
- Kyleffekten kan påverkas av:
  - omgivningstemperaturen
  - mängden livsmedel
  - hur ofta locket öppnas
- Om apparaten har kylts ner under en längre tid kan det bildas några vattendroppar inuti apparaten. Detta är bara normalt eftersom fukten i luften kondenserar när temperaturen i apparaten sjunker. Det betyder inte att apparaten är defekt. Torka vid behov bort vattnet med en torr trasa.

Observera följande så att du inte behöver kasta bort livsmedel:

- Temperaturen ska vara så jämn som möjligt. Öppna inte kylskåpet oftare och håll det inte öppet längre än nödvändigt. Förvara livsmedlen på så sätt att luften kan cirkulera.
- Justera temperaturen efter mängden och typen av livsmedel.
- Förvara de olika typerna av livsmedel enligt bilderna.
- Livsmedel tar lätt upp eller utsöndrar lukter eller smaker. Livsmedel ska alltid förvaras övertäckta eller i förslutna behållare/flaskor.

### **7.1 Spara energi**

- Öppna inte kylskåpet oftare och håll det inte öppet längre än nödvändigt.
- Låt varm mat svalna innan den läggs in i kylan.
- Frosta av kylskåpet så snart det bildas is i det.
- Undvik en onödigt låg temperatur inne i kylan.
- För bästa möjliga energiförbrukning ska du placera hyllorna och lådorna såsom de var placerade vid leveransen.
- Kontrollera med jämna mellanrum att dörrens tätning fortfarande sitter korrekt.

- Ta regelbundet bort damm och smuts från kondensatorn.

## 7.2 Använda apparaten i likströmsläge



### ANVISNING

- Om apparaten är ansluten till likströmsuttaget går det **inte** att ställa in kyleffekten.
- Börja kyla apparaten med gas eller el ca 24 timmar före resan. På så sätt nås önskad kyleffekt snabbare när man har kommit fram.

### Slå på apparaten (bild **2**, sida **3**)

- Vrid energislagsväljaren (1) till  läget.
- ✓ Apparaten startar och kyler kylfacket.

### Stänga av apparaten

- Vrid energislagsväljaren (1) till  läget.
- ✓ Apparaten är avstängd.

## 7.3 Använda apparaten i växelströmsläge

### Slå på apparaten (bild **2**, sida **3**)



1. Vrid energislagsväljaren (1) till  läget.
2. Vrid termostaten (3) till MAX-läget.

- ✓ Apparaten startar och kyler kylfacket.

Det tar cirka 1 h innan man märker av att det blir svalt inuti. Efter cirka 5 h kan du ställa in termostaten på en lägre temperatur.

- För att **höja** kyleffekten, vrid termostaten (3) medurs.
- För att **sänka** kyleffekten, vrid termostaten (3) moturs.

### Stänga av apparaten (bild **2**, sida **3**)

1. Vrid energislagsväljaren (1) till  läget.
  2. Vrid termostaten (3) till  läget.
- ✓ Apparaten är avstängd.

## 7.4 Använda apparaten i gasläge

### Slå på apparaten (bild **2**, sida 3)

1. Vrid energislagsväljaren (**1**) till  läget.
  2. Öppna gasförsörjningen på gasflaskan.
  3. Vrid termostaten (**3**) till MAX-läget.
  4. Tryck ned termostaten (**3**) och håll den nedtryckt.
  5. Tryck på tändningsknappen (**4**) flera gånger efter 10 sek tills lågan tänds.
  6. På apparater med elektrisk tändning måste tändningsknappen (**4**) vara intryckt i några sekunder. På grund av luft i rören kan detta ta längre tid än 10 sek om apparaten har varit ur drift under en längre tid eller om gasflaskan har bytts ut.
  7. Efter tändningen ska man hålla termostaten (**3**) nedtryckt i ytterligare 30 sek.
  8. Släpp upp termostaten (**3**).
- ✓ Lågan kan styras med hjälp av lågindikeringen (**2**).
  - ✓ Apparaten startar och kyler kylfacket.  
Det tar cirka 1 h innan man märker av att det blir svalt inuti. Efter cirka 5 h kan du ställa in termostaten på en lägre temperatur.



#### ANVISNING

Försök att tända igen efter 1 min om lågan inte tänds.

- För att **höja** kyleffekten, vrid termostaten (**3**) medurs.
- För att **sänka** kyleffekten, vrid termostaten (**3**) moturs.

### Stänga av apparaten

1. Stäng gasförsörjningen på gasflaskan.
2. Vrid termostaten (**3**) till  läget.

## 7.5 Placera gallren

- Följ anvisningarna på bilderna för att placera gallren (bild **8**, sida 8).

## 7.6 Låsa dörren

- Lås upp dörren som bilden visar (bild **9**, sida 8).
- Lås dörren förtransport som bilden visar (bild **10**, sida 9).

## 7.7 Avfrostaproppen



### **OBSERVERA! Risk för skada**

- Avlägsna aldrig isbeläggningar eller fastfrusna föremål med mekaniska verktyg.
- Använd aldrig uppvärmda apparater eller värmare för att snabba på avfrostningen.



### **ANVISNING**

Efterhand kan frost bildas på kylflänsarna inuti apparaten. När detta frostlager når 5 mm tjocklek bör apparaten frostas av.

1. Avbryt spännings- och gasoltillförseln.
2. Töm apparaten.
3. Lägg in en trasa i facket så att smältvatten suges upp.
4. Lämna dörren öppen.
5. Torka facket med en trasa.

## 7.8 Stänga av och ta apparaten ur bruk

Om apparaten ska stå oanvänd under en längre tid:

1. Avbryt spännings- och gasoltillförseln.
2. Rengör apparaten (se kapitel "Rengöring och skötsel" på sidan 195).
3. Sätt dörrlåset i ventilationsläget (bild **11**, sida 9) för att förhindra att det uppstår lukter.

## 8 Rengöring och skötsel



### **WARNING! Risk för elchock/brand**

- Koppla alltid bort produkten från elnätet före rengöring och skötsel.
- Reparationsarbeten eller underhållsarbeten på kylaggregatet och gasbrännarsystemet får endast utföras av ett behörigt reparationscenter.



### **OBSERVERA! Risk för skada**

Använd aldrig frätande rengöringsmedel, hårda eller spetsiga verktyg för att ta bort is eller lossa på fastfrosna föremål.

- Rengör apparaten regelbundet och vid behov med en fuktig trasa.
- Se till att det inte kommer in vatten i tätningarna. Elektronik kan skadas.
- Torka av apparaten med en trasa efter rengöringen.
- Kontrollera utloppet för smältvatten regelbundet.  
Rengör utloppet för smältvatten vid behov. Om det är tilltäppt samlas vatten på golvet under apparaten.

### **Byta gasfilter**

- Följ bilden för att byta gasfilter (bild **12**, sida 10).

### **Byta tändningsbatteri**

- Gör så här för att byta tändningsbatteriet (bild **13**, sida 11).

## 9 Felsökning

Problem	Möjlig orsak	Lösning
Apparaten fungerar inte.	Apparaten har inte ställts upp som den ska.	<ul style="list-style-type: none"> <li>➤ Kontrollera att apparaten står vågrätt.</li> <li>➤ Kontrollera att det finns god ventilation.</li> </ul>
	Kylkretsen är defekt.	<ul style="list-style-type: none"> <li>➤ Reparationer får endast utföras av auktoriserad kundservice.</li> </ul>
I likströmsläge: Apparaten fungerar inte (kontakten är insatt).	Det finns ingen spänning i fordonets uttag för likström.	<ul style="list-style-type: none"> <li>➤ På de flesta fordon finns det ingen spänning i uttaget för likström om tändningen inte har slagits på.</li> </ul>
	Fordonets säkring har gått.	<ul style="list-style-type: none"> <li>➤ Byt fordonssäkringen i likströmsuttaget (vanligtvis 15 A, se fordonets bruksanvisning).</li> </ul>
I växelströmsläge: Apparaten fungerar inte (kontakten är insatt).	Det finns ingen spänning i växelströmsuttaget.	<ul style="list-style-type: none"> <li>➤ Prova med ett annat uttag.</li> </ul>
I gasolläge: Apparaten fungerar inte (apparaten är ansluten till gas).	Apparaten är inte ansluten till gasen på rätt sätt.	<ul style="list-style-type: none"> <li>➤ Kontrollera att gasförsörjningen fungerar felfritt.</li> <li>➤ Kontrollera att ventilen på gasolflaskan är öppen.</li> <li>➤ Kontrollera att det finns gasol i flaskan.</li> <li>➤ Kontrollera om flera energikällor är anslutna samtidigt.</li> <li>➤ Håll termostaten intryckt lite längre för antändningen.</li> </ul>
Apparaten startar inte efter en längre tids avstängning.	–	<ul style="list-style-type: none"> <li>➤ Koppla bort apparaten från strömförsörjningen</li> <li>➤ Vänd den upp och ned och vänta 5 min.</li> <li>➤ Vänd på apparaten igen och starta den på nytt.</li> </ul>



## 10 Garanti

Den lagstadgade garantitiden gäller. Kontakta din återförsäljare eller tillverkarens avdelningskontor i ditt land (se [dometic.com/dealer](http://dometic.com/dealer)) om produkten är defekt.

Vid reparations- och garantiärenden ska följande dokument skickas med när du returnerar produkten:

- En kopia på fakturan med inköpsdatum
- En reklambeskrivning eller felbeskrivning

Observera att självständiga eller icke professionella reparationer kan påverka säkerheten och leda till att garantin blir ogiltig.

## 11 Avfallshantering



### **WARNING! Kvävningsrisk**

Demontera alla apparatdörrar när den gamla produkten ska tas om hand för återvinning och lämna hyllorna i produkten så att inte barn kan klättra in och stänga dörren med kvävningsrisk som följd.

### **Återvinning av förpackningsmaterial**



- Lämna om möjligt förpackningsmaterialet till återvinning.

### **Återvinning av produkter med icke-utbytbara batterier, laddningsbara batterier eller ljuskällor**



- Om produkten innehåller icke-utbytbara batterier, laddningsbara batterier eller ljuskällor behöver du inte avlägsna dem före kassering.



- När produkten slutgiltigt tas ur bruk: Informera dig om gällande bestämmelser hos närmaste återvinningscentral eller hos återförsäljaren.



- Produkten kan kasseras utan avgift.

## 12 Tekniska data

	RF60	RF62
Total volym	61 l	
Volym frysfack	–	5 l
Spänning	12 V $\equiv$ 220 – 240 V $\sim$ , 50/60 Hz	
Effektbehov	110 W (likström) 110 W (växelström)	
Energiförbrukning	1,9 kWh/24 h (likström) 1,9 kWh/24 h (växelström)	
Nominell termisk laddning	245 W (butan) 192 W (propan)	
Gasolförbrukning	17,5 g/h (butan) 13,5 g/h (propan)	
Kyleffekt	Max. 30 °C under omgivningstemperatur	
Klimatklass	N	
Avsedd användning av omgivningstemperaturen	16 °C till 32 °C	
Bulleremission	0 dB	
Köldmedium	357 g H <sub>2</sub> O + 168 g NH <sub>3</sub>	367 g H <sub>2</sub> O + 173 g NH <sub>3</sub>
Dimensions (B x H x D)	Se bild <b>14</b> , sida 11	
Vikt	Ca 24 kg	
Besiktning/certifiering		

Vennligst les disse instruksjonene nøye og følg alle anvisninger, retningslinjer og advarsler i denne produktveiledningen for å sikre at du installerer, bruker og vedlikeholder produktet ordentlig til enhver tid. Disse instruksjonene MÅ alltid følge med produktet.

Ved å bruke dette produktet bekrefter du at du har lest alle anvisninger, retningslinjer og advarsler grundig, og at du forstår og samtykker i å overholde vilkårene slik de er presentert her. Du godtar å bruke dette produktet kun til tiltenkt formål og bruksområder, og i samsvar med anvisningene, retningslinjene og advarslene slik de er presentert i denne produktveiledningen, så vel som i samsvar med alle gjeldende lovbestemmelser og forskrifter. Hvis anvisningene og advarslene som er presentert her, ikke blir lest og fulgt, kan det føre til personskader hos deg selv eller andre, skader på produktet eller skader på annen eiendom i nærheten. Denne produktveiledningen med sine anvisninger, retningslinjer og advarsler, samt relatert dokumentasjon, kan være underlagt endringer og oppdateringer. For oppdatert produktinformasjon, se [dometic.com](http://dometic.com).

## Innholdsfortegnelse

1	Symbolforklaring	199
2	Sikkerhetsregler	200
3	Leveringsomfang	205
4	Forskriftsmessig bruk	206
5	Teknisk beskrivelse	207
6	Plassere og tilkoble apparatet	208
7	Betjening	211
8	Rengjøring og vedlikehold	215
9	Feilretting	216
10	Garanti	217
11	Avfallsbehandling	217
12	Tekniske spesifikasjoner	218

## 1 Symbolforklaring



### ADVARSEL!

**Sikkerhetsregel:** Kjentegnener en farlig situasjon som - dersom den ikke unngås - kan resultere i alvorlige personskader, eventuelt med døden til følge.



### FORSIKTIG!

**Sikkerhetsregel:** Kjentegnener en farlig situasjon som - dersom den ikke unngås - kan resultere i mindre til moderate personskader.

**PASS PÅ!**

Kjennetegner en situasjon som - dersom den ikke unngås - kan resultere i materielle skader.

**MERK**

Ytterligere informasjon om betjening av produktet.

## 2 Sikkerhetsregler

### 2.1 Grunnleggende sikkerhet



**ADVARSEL! Manglende overholdelse av disse advarslene kan resultere i alvorlige personskader, eventuelt med døden til følge.**

**Fare for elektrisk støt**

- Apparatet må ikke tas i bruk hvis det har synlige skader.
- Hvis vekselstrømskabelen til dette apparatet er skadet, må den for å unngå farer byttes av produsenten eller dennes kundeservice eller en tilsvarende utdannet person for å forhindre at sikkerheten settes i fare.
- Reparasjoner på dette apparatet må kun utføres av kvalifiserte fagfolk. Utilstrekkelige reparasjoner kan medføre betydelige farer.

**Eksplisjonsfare**

- Ikke lagre eksplosjonsfarlige stoffer som f.eks. spraybokser med antennelig drivgass i apparatet.

**Brannfare**

- Kjølemiddelet i kjølemiddelkretsløpet er lett antennelig. Ved skader på kjølekretsløpet (lukt av ammoniakk):
  - Slå av apparatet.
  - Unngå åpen ild og gnister.
  - Sørg for god ventilasjon i rommet.

**Helsefare**

- Absorpsjonsaggregatet må aldri åpnes. Det står under høytrykk og kan forårsake personskader hvis det åpnes.

- Dette apparatet kan brukes av barn fra 8 år og oppover og personer med reduserte fysiske, sensoriske eller mentale evner eller som mangler erfaring og kunnskap, hvis de er under oppsyn eller har fått veiledning i hvordan apparatet brukes på en forsvarlig måte og forstår hvilke farer det innebærer.
- Barn må ikke leke med apparatet.
- Rengjøring og vedlikehold skal ikke utføres av barn uten at de er under oppsyn.
- Barn i alderen 3–8 år får lov til å ta inn og ut av enheter.

### Farlig for barn

- Sørg for at hyllene er montert og festet slik at barn ikke kan sperre seg selv inne i enheten.
- Før ditt gamle kjøleskap skal kastes:
  - Demonter skuffen.
  - La hyllene bli værende i kjøleskapet, slik at barn ikke kan gå inn i det.



### **FORSIKTIG! Manglende overholdelse av disse forsiktighetsvarslene kan resultere i mindre til moderate personskader.**

#### **Fare for personskader**

- Ikke grip i hengselet.
- Ikke len deg mot den åpne døren.



#### **PASS PÅ! Fare for skader**

- Lyspæren kan bare skiftes ut av produsenten, et serviceverksted eller andre kvalifiserte personer for å unngå fare.
- Ikke bruk vannhøytrykksspylere til å rengjøre kjøretøyet i området rundt luftegitteret.
- Monter vinterdekslene til luftegitterne (tilbehør) når kjøretøyet rengjøres utvendig eller tas ut av drift for lengre tid.
- Apparatet er ikke egnet for transport av etsende eller løsemiddelholdige stoffer.
- Isolasjonen av apparatet inneholder antennelig syklopentan og krever spesielle avfallshåndteringsprosedyrer. Lever inn apparatet til en egnet gjenvinningsstasjon etter endt levetid.
- Kondensåpningen må holdes ren til enhver tid.
- Dypp aldri apparatet i vann.
- Beskytt apparatet og kablene mot varme og fuktighet.

- Apparatet må ikke utsettes for regn.

## 2.2 Plassere og tilkoble apparatet sikkert



**ADVARSEL! Manglende overholdelse av disse advarslene kan resultere i alvorlige personskader, eventuelt med døden til følge.**

### **Brannfare**

- Sørg for at apparatets kretsløp ikke kommer til skade under transporten.
- Ved posisjonering av apparatet må det sørges for at tilførselsledningen ikke sitter fast eller skades.
- Ikke plasser flere mobile strømkontakter eller mobile strømforsyninger bak på apparatet.



### **PASS PÅ! Fare for skader**

#### **Fare for overopphetning!**

Påse at varme som oppstår under drift alltid blir tilstrekkelig ventilert bort. Påse at apparatet står langt nok unna vegger eller gjenstander, slik at luften kan sirkulere.

- For at kuldemedlet skal kunne sirkulere korrekt skal apparatet ikke helle mer enn 3°. Plasser apparatet vannrett ved hjelp av et vater.
- Hold bare apparatet i selve kroppen under transport. Hold aldri apparatet på absorpsjonsaggregatet, kjøleribbene, gassledningene, døren eller kontrollpanelet.
- Ikke plasser apparatet i nærheten av åpen ild eller andre varmekilder (radiatorer, direkte sollys, gassovner osv.).
- Bruk bare den tilhørende vekselstrøm-tilkoblingskabelen til å koble apparatet til en vekselstrømsstikkontakt.
- Spør din kjøretøysprodusent om batteriforvaltningen på kjøretøyet slår av enheten for å beskytte batteriet.
- Sett apparatdøren og fryserdøren i vinterposisjon hvis apparatet ikke skal brukes på en god stund. Dermed unngår man muggdannelse.

## 2.3 Sikkerhet ved bruk av apparatet



**ADVARSEL! Manglende overholdelse av disse advarslene kan resultere i alvorlige personskader, eventuelt med døden til følge.**

### Fare for elektrisk støt

- Sikre at strømkabelen og støpselet er tørre før apparatet startes opp.
- Koble apparatet fra strømforsyningen
  - Før rengjøring og vedlikehold
  - Etter hver bruk

### Helsefare

- Kontroller at kjøleeffekten i kjøleskapet er egnet for matvarene du ønsker å kjøle.
- Bruk enheten kun på steder med god lufting.
- Bruk boksen alltid med bare én energikilde.
- Næringsmidler må oppbevares i originalforpakning eller i egnede beholdere.
- Det å åpne enheten for en lengre periode kan føre til en vesentlig økning av temperaturen i apparatet.
- Overflater som kan komme i kontakt med matvarer og tilgjengelige deler av dreneringssystemet må rengjøres regelmessig.
- Oppbevar rått kjøtt og fisk i egnede beholdere i enheten, slik at det ikke kommer i kontakt med eller kan dryppe på andre matvarer.
- Hvis apparatet er utsatt for en romtemperatur under +10 °C over lengre tid, kan det ikke garanteres en jevn temperatur i fryserommet. Dette kan føre til en temperaturstigning i fryserommet, og de oppbevarte matvarene kan tine.
- Hvis enheten blir værende tom over lengre tid:
  - Slå av apparatet.
  - Avrim apparatet.
  - Rengjør og tørk apparatet.
  - La døren være åpent for å unngå muggdannelse inne i apparatet.



**FORSIKTIG! Manglende overholdelse av disse forsiktighetsvarslene kan resultere i mindre til moderate personskader.**

### Fare for personskader

- Lukk og lås apparatets dør før du starter på reisen.

- Kjøleaggregatet på baksiden av apparatet blir svært varmt under drift. Beskytt deg mot kontakt med varmeledende deler når luftegitrene er tatt av.



### **PASS PÅ! Fare for skader**

- Kontroller at spenningsspesifikasjonene på merkeskiltet tilsvarer de for den tilgjengelige strømtilførselen.
- Koble til apparatet på følgende måte:
  - Likestrømskontakt: Bruk kun kabler med passende tverrsnitt.
  - Vekselstrømskontakt: Bruk kun den medfølgende vekselstrømkabelen.
- Trekk aldri ut støpselet fra stikkkontakten etter kabelen.
- Hvis apparatet er koblet til en likestrømskontakt: Velg drift med likestrøm (batteridrift) kun når du bruker batterivakt, eller når kjøretøygeneratoren leverer tilstrekkelig spenning.
- Hvis apparatet er koblet til en likestrømskontakt: Koble fra forbindelsen eller slå av apparatet når du slår av motoren. Ellers kan kjøretøybatteriet lades ut.
- Pass på at lufteåpningene ikke blir blokkert.
- Ikke bruk elektriske apparater inne i apparatet, med mindre de anbefales av produsenten for formålet.
- Ikke fyll den indre beholderen med is eller væsker.
- Plasser store gjenstander som f.eks. flasker eller bokser utelukkende i apparatets dør, i grønsakskuffen eller nedre hylle.

## **2.4 Sikker drift med gass**



**ADVARSEL! Manglende overholdelse av disse advarslene kan resultere i alvorlige personskader, eventuelt med døden til følge.**

### **Eksplisjonsfare**

- Apparatet må kun drives med trykket som er oppgitt på typeskiltet. Bruk kun fast innstilte trykkregulatorer som oppfyller de nasjonale forskriftene. Bruk en fast innstilt DIN-DVGW-godkjent trykkregulator iht. DIN EN 16129.
- Apparatet må **bare** benyttes ute i det fri ved gassdrift.
- **Kvelningsfare!**  
Drift av apparatet med gass i et uventilert område fører til surstoffmangel i nevnte område.



- Ikke bruk apparatet med gass i områder som ikke er ventilert, slik som i lukkede rom, telt, biler, bobiler, campingvogner, skip, yachter, båter og lastebilførerhus.
- Sett ikke apparatet i nærheten av lettantennelige materialer (papir, tørt løv, tekstiler).
- Hold brennbare gjenstander borte fra brenneren.
- Oppbevar **aldri** flasker med flytende gass på steder uten lufting eller under bakkenivå (traktformede grøfter).
- Utsett ikke flasker med flytende gass for direkte sollys. Temperaturen må ikke overskride 50 °C.
- Kontroller aldri at apparatet er tett ved hjelp av åpen ild.
- Hvis du merker gasslukt:
  - Lukk sperrekransen på gassforsyningen og flaskeventilen.
  - Ikke bruk elektriske brytere.
  - Slukk all åpen ild.
  - Få gassanlegget sjekket av en fagperson.
- Ikke la apparatet gå uten tilsyn når det går i gassdrift.



#### **PASS PÅ! Fare for skader**

- Bruk kun propan- eller butangass (ikke naturgass).

## **3 Leveringsomfang**

<b>Antall</b>	<b>Beskrivelse</b>
1	Absorberingsenhet
1	Vekselstrøm-tilkoblingskabel

## 4 Forskriftsmessig bruk

Den mobile kjøleboksen er ment for bruk i husholdningen og lignende anvendelser som for eksempel:

- personalkjøkken i butikker, kontorer og andre arbeidsomgivelser
- herregårder
- hoteller, moteller og andre bomiljøer
- Bed & Breakfast-steder
- catering og lignende virksomheter

Apparatet er egnet for:

- Campingbruk
- kjøling, hurtigfrysing og oppbevaring av matvarer
- drift med likestrøm, vekselstrøm eller gass

Apparatet er **ikke** egnet for:

- bruk som innebygd enhet
- Oppbevaring av legemidler
- oppbevaring av etsende stoffer eller stoffer som inneholder løsemidler

Dette produktet er kun egnet for det tiltenkte formålet og bruksområdet i samsvar med disse instruksjonene.

Denne håndboken gir informasjon som er nødvendig for en ordentlig installasjon og/eller drift av enheten. Feilaktig installasjon og/eller ukorrekt bruk eller vedlikehold vil resultere i en utilfredsstillende ytelse og mulig svikt.

Produsenten fraskriver seg ethvert ansvar for personskader eller materielle skader på produktet som følge av:

- Ukorrekt montering eller tilkobling, inkludert for høy spenning
- Ukorrekt vedlikehold eller bruk av andre reservedeler enn originale reservedeler levert av produsenten
- Modifisering av produktet uten at det er gitt uttrykkelig godkjenning av produsenten
- Bruk til andre formål enn beskrevet i denne veiledningen

Dometic forbeholder seg rettigheten til å endre produktet ytre og produktspesifikasjoner.

## 5 Teknisk beskrivelse

Enheten er et kjøleskap med absorpsjonskjøling. Det brukes ammoniakk som kjølemiddel. Alle materialer som er benyttet, er egnet for næringsmidler. Kjølekretsløpet er vedlikeholdsfritt.

### 5.1 Komponenter



Nr. i fig. 1, side 3	Forklaring
1	Betjeningspanel
2	Dørlås
3	Fordamper
4	Hylle
5	Dørinnsatser
6	Fryser ( <b>kun RF 62</b> )

### 5.2 Betjeningspanel

Nr. i fig. 2, side 3	Beskrivelse
1	Energivalgbryter
2	Flammeindikator
3	Termostat
4	Tenningsbryter

#### Energivalgbryter

Symbol fig. 2, side 3	Beskrivelse
○	Av
⏻	Vekselstrømsdrift

Symbol fig. 2, side 3	Beskrivelse
	Likestrømsdrift
	Drift med gass

## 6 Plassere og tilkoble apparatet

### 6.1 Instruksjer for plassering av apparatet

Vær oppmerksom på følgende ved plassering av apparatet:

- Oppretthold minst 10 mm klaring til veggene.
  - Hold lufteåpningene fri for eventuelle blokkeringer for å sikre en god ventilasjon.
- Sett apparatet på et jevnt underlag. Bruk et vater for å kontrollere det.

### 6.2 Endre dørhengsel



#### **ADVARSEL! Fare for elektrisk støt**

Før det utføres arbeider på apparatet må strømkontakten kobles fra nettet.

Du kan endre dørhengslene slik at døren åpnes mot venstre i stedet for mot høyre.

- Fortsett som vist for å endre dørhengselen (fig. 3, side 4 til fig. 4, side 4).

### 6.3 Skifte dørpanel



#### **ADVARSEL! Fare for elektrisk støt**

Før det utføres arbeider på apparatet må strømkontakten kobles fra nettet.

- Fortsett som vist for å skifte dørpanelet (fig. 5, side 5).

### 6.4 Tilkobling til et vekselstrømnett

1. Kontroller at spenningsspesifikasjonene på merkeskiltet stemmer overens med den foreliggende strømforsyningen.
2. Koble vekselstrøm-tilkoblingskabelen til vekselstrømnettet.

## 6.5 Tilkobling til et likestrømsnett



### PASS PÅ! Fare for skader

- Påse at du har riktig polaritet ved tilkobling til en terminal.
- For å unngå spennings- og effekttap, må kablen være så kort som mulig og ikke avbrutt. Unngå derfor ekstra brytere, kontakter eller flerveisadaptere.
- Koble apparatet og andre forbrukere fra batteriet før du kobler batteriet til en hurtiglader. Overspenninger kan skade apparatets elektronikk.
- Monter en sikring på minst 15 A til den positive tilkoblingen.
- Hvis du kobler apparatet til kjøretøyets strøm, må du huske på at du kanskje må slå på tenningen slik at apparatet får strøm.

1. Kontrollen spenningsspesifikasjonene på merkeskiltet stemmer overens med batterispenningen.
2. Bestem påkrevet kabelverrsnitt i forhold til kabellengden i henhold til følgende tabell:

Kabellengde	Kabelverrsnitt
≤ 2,5 m	2,5 mm <sup>2</sup>
2,5 m – 4,0 m	4,0 mm <sup>2</sup>
4,0 m – 6,0 m	6,0 mm <sup>2</sup>

3. Koble ledningene til en terminalblokk som er tilkoblet til batteriet via en 15 A-sikring.
4. Installer en skillebryter mellom de to polene.  
Minste isoleringsavstand mellom de to polene er 3 mm.

## 6.6 Koble apparatet til en gassflaske



### ADVARSEL!

Denne enheten må bare kobles til gassforsyningen av en fagperson og i henhold til gjeldende forskrifter og standarder.

**PASS PÅ! Fare for skader**

- Bruk kun propan- eller butangassflasker (ikke naturgass eller kullgass) med testet trykkreduksjonsventil og et passende toppstykke.
- Følg de trykkene som er tillatt i ditt land. Bruk en godkjent trykkregulator med fast innstilling:
  - I Tyskland: DIN EN 16129.
  - I Europa: EN 732, EN 521 and EN 437:2003+A1:2009.
- Apparatet må bare brukes med teknisk plettfrøe slangeledninger. Erstatt porøse eller skadde slangeledninger umiddelbart.

**MERK**

Hvis gassflammen slukker, stenger tenningskontrollen av gassforsyningen.

1. Kontroller at trykkspesifikasjonen på typeskiltet med er den samme som trykkangivelsen på trykkregulatoren på propan- eller butangassflasken.
2. Koble apparatet til gasslangen som vist (fig. **6**, side 6).
3. Koble gasslangen til gassflasken som vist (fig. **7**, side 7).

**Etter tilkobling av apparatet til gassforsyningen**

1. Kontroller at gassledningen er tett på alle tilkoblingsstedene (alle gjengeforbindelser, slangetilkoblingsforbindelser med fester, forbindelse til gassflasken) med et middel som danner skum, f.eks. såpe.
2. Kontroller slangen visuelt (sprekker, aldring, skader).

## 7 Betjening



### PASS PÅ! Fare for skader

- Påse at drikke eller matvarer i glassbeholdere ikke blir for sterkt avkjølt. Væsker utvider seg når de fryses, og kan derfor ødelegge glassbeholdere.



### MERK

- Før apparatet brukes for første gang må det rengjøres innvendig og utvendig med en fuktig klut av hygieniske årsaker (se kapittel «Rengjøring og vedlikehold» på side 215).
- Kjøleeffekten kan bli påvirket av:
  - omgivelsestemperaturen
  - mengden matvarer som skal kjøles
  - hvor ofte lokket blir åpnet
- Hvis apparatet har kjølt i lang tid, kan det dannes vandrdåper på innsiden. Dette er normalt fordi fuktigheten i luften kondenserer til vandrdåper når temperaturen i apparatet faller. Apparatet er ikke defekt. Tørk av med en tørr klut om nødvendig.

For å unngå matsvinn, skal du gjøre følgende:

- Hold temperatursvingningen så lav som mulig. Åpne kun kjøleskapet så ofte og så lenge som nødvendig. Lagre matvarene slik at luften kan sirkulere godt.
- Juster temperaturen etter mengde og type matvarer.
- Oppbevar matvarene som vist på illustrasjonene.
- Matvarer kan enkelt absorbere eller frigi lukt eller smak. Oppbevar alltid matvarene tildekket eller i lukkede beholdere/flasker.

### 7.1 Spare strøm

- Åpne kun kjøleskapet så ofte og så lenge som nødvendig.
- Kjøøl ned varme matvarer før du setter dem inn i boksen for å holde dem kjølige.
- Rim av kjøleskapet hvis det har dannet seg is i det.
- Unngå unødvendig høy innetemperatur.
- For et optimalt strømforbruk plasserer du hyllene og skuffene i henhold til posisjonen deres ved levering.
- Kontroller regelmessig at dørtetningen fortsatt passer riktig.
- Rengjør kondensatoren regelmessig for støv og forurensinger.

## 7.2 Bruke apparatet i likestrømsdrift



### MERK

- Når apparatet er koblet til likestrømskontakten, kan **ikke** kjøleeffekten stilles inn.
- Avkjøl apparatet i omlag 24 timer før du legger ut på reise ved bruk av gass eller strøm fra nettet. Dermed oppnår du raskere ønsket kjøleeffekt på stedet det skal brukes.

### Slå på apparatet (fig. 2, side 3)

- ▶ Sett energivelgerbryteren (1) i posisjon .
- ✓ Apparatet begynner nedkjølingen innvendig.

### Slå av apparatet



- ▶ Sett energivelgerbryteren (1) i posisjon .
- ✓ Apparatet er slått av.

## 7.3 Bruke apparatet i vekselstrømsdrift

### Slå på apparatet (fig. 2, side 3)

1. Sett energivelgerbryteren (1) i posisjon .
  2. Drei termostaten (3) til posisjonen MAKS.
- ✓ Apparatet begynner nedkjølingen innvendig.  
Det tar ca. 1 time før det blir merkbart kjølig innvendig. Etter ca. 5 timer kan du stille termostaten til en lavere temperatur.
  - ▶ For å **øke** kjøleeffekten dreier du termostaten (3) med urviseren.
  - ▶ For å **redusere** kjøleeffekten dreier du termostaten (3) mot urviseren.

### Slå av apparatet (fig. 2, side 3)

1. Sett energivelgerbryteren (1) i posisjon .
  2. Drei termostaten (3) til posisjonen .
- ✓ Apparatet er slått av.



## 7.4 Bruke apparatet i gassdrift

### Slå på apparatet (fig. 2, side 3)

1. Sett energivelgerbryteren (1) i posisjon .
2. Åpne gassforsyningen på gassflasken.
3. Drei termostaten (3) til posisjonen MAKS.
4. Trykk termostaten (3) ned og hold den inne.
5. Etter ca. 10 sekunder trykker du tenningsbryteren (4) flere ganger helt til flammen tenner.
6. På apparater med elektronisk tenning må tenningsbryteren (4) holdes inne i noen sekunder. Som følge av luft i rørene kan det ta mer enn 10 sekunder hvis apparatet har vært lenge ute av drift, eller hvis gassflasken ble byttet.
7. Etter tenning holder du termostaten (3) trykket inne i ytterligere 30 sekunder.
8. Slipp opp termostaten (3).

✓ Flammen kan kontrolleres av flammeindikatoren (2).

✓ Apparatet begynner nedkjølingen innvendig.

Det tar ca. 1 time før det blir merkbart kjølig innvendig. Etter ca. 5 timer kan du stille termostaten til en lavere temperatur.



#### MERK

Hvis flammen ikke tenner, gjentar du tenningsprosedyren etter 1 min.

- For å **øke** kjøleeffekten dreier du termostaten (3) med urviseren.
- For å **redusere** kjøleeffekten dreier du termostaten (3) mot urviseren.

### Slå av apparatet

1. Steng gassforsyningen på gassflasken.
2. Drei termostaten (3) til posisjonen O.

## 7.5 Posisjonere risten

- Gå frem som vist for å plassere hyllene (fig. 8, side 8).

## 7.6 Låse døren

- ▶ Fortsett som vist for å låse opp døren (fig. **9**, side 8).
- ▶ Fortsett som vist for å låse døren for transport (fig. **10**, side 9).

## 7.7 Avrime apparatet



### **PASS PÅ! Fare for skader**

- Bruk aldri mekaniske verktøy til å fjerne islag eller for å løsne fastfrosne gjenstander.
- Bruk aldri varmeelementer eller ovner for å akselerere tineprosessen.



### **MERK**

Over tid dannes det rim på kjøleribbene inne i apparatet. Når dette rim-sjiktet er omtrent 5 mm, skal man tine av apparatet.

1. Avbryt spennings- og gasstilførselen.
2. Tøm apparatet.
3. Legg en klut i rommet for å samle opp vann.
4. La døren stå åpen.
5. Tørk rommet med en klut.

## 7.8 Slå av og lagre apparatet

Hvis du planlegger ikke å bruke apparatet på en god stund, gjør du følgende:

1. Avbryt spennings- og gasstilførselen.
2. Rengjør apparatet (se kapittel «Rengjøring og vedlikehold» på side 215).
3. Sett dørlåsen i lufteposisjon (fig. **11**, side 9) for å unngå luktdannelse.

## 8 Rengjøring og vedlikehold



### **ADVARSEL! Fare for dødlig elektrisk støt / brannfare**

- Før rengjøring og stell må apparatet kobles fra strømmettet.
- Reparasjoner og vedlikehold på kjøleaggregatet og gassbrenneranlegget skal kun utføres av et autorisert verksted.



### **PASS PÅ! Fare for skader**

Bruk aldri slipende rengjøringsmidler eller harde eller spisse redskaper for å fjerne is eller løsne fastfrosne gjenstander.

- Rengjør enheten med en fuktig klut regelmessig og når den er tilsmusset.
- Pass på at det ikke drypper vann inn i pakningene. Dette kan skade elektronikken.
- Etter rengjøringen tørkes enheten med en klut.
- Kontroller kondensvannutløpet regelmessig.  
Rengjør kondensvannutløpet ved behov. Hvis den er tilstoppet, samles det opp kondensvann på bunnen av enheten.

### **Skifte gassfilter**

- Fortsett som vist for å skifte gassfilteret (fig. **12**, side 10).

### **Bytte tenningsbatteri**

- Fortsett som vist for å bytte tenningsbatteri (fig. **13**, side 11).

## 9 Feilretting

Problem	Mulig årsak	Løsningsforslag
Apparatet fungerer ikke.	Apparatet er satt opp feil.	<ul style="list-style-type: none"> <li>➤ Kontroller om apparatet står vannrett.</li> <li>➤ Kontroller at det er sørget for nok lufting.</li> </ul>
	Kjølekretsen er defekt.	<ul style="list-style-type: none"> <li>➤ Reparasjonen kan kun utføres av en godkjent kundeservicebedrift.</li> </ul>
Ved likestrømsdrift: Apparatet fungerer ikke (støpslet er plagget inn).	Det er ingen spenning i likestrømuttaket i kjøretøyet.	<ul style="list-style-type: none"> <li>➤ I de fleste kjøretøyer må tenningen være på for at likestrømsstikkkontakten skal ha spenning.</li> </ul>
	Kjøretøysikringen har gått.	<ul style="list-style-type: none"> <li>➤ Skift ut kjøretøysikringen til likestrømsstikkkontakten (vanligvis 15 A) (følg bruksanvisningen til kjøretøyet).</li> </ul>
Ved vekselstrømsdrift: Apparatet fungerer ikke (støpslet er plagget inn).	Vekselstrøms-stikkkontakten har ikke spenning.	<ul style="list-style-type: none"> <li>➤ Prøv å koble til en annen stikkontakt.</li> </ul>
Ved gassdrift: Apparatet fungerer ikke (apparatet er tilkoblet til gass).	Apparatet er ikke riktig tilkoblet til gass.	<ul style="list-style-type: none"> <li>➤ Kontroller om det er sørget for en feilfri gassforsyning.</li> <li>➤ Kontroller om ventilen på gassflasken er åpen.</li> <li>➤ Kontroller om det er gass på flasken.</li> <li>➤ Kontroller om flere energikilder er tilkoblet samtidig.</li> <li>➤ Hold temperaturregulatoren lenger inne for å tenne.</li> </ul>
Apparatet starter ikke etter en lang inaktiv periode.	–	<ul style="list-style-type: none"> <li>➤ Koble apparatet fra strømforsyningen</li> <li>➤ Snu det på hodet og vent i 5 min.</li> <li>➤ Snu apparatet riktig vei og slå det på igjen.</li> </ul>

## 10 Garanti

Lovmessig garantitid gjelder. Hvis produktet er defekt, ta kontakt med forhandleren eller produsentens filial i landet (se [dometic.com/dealer](http://dometic.com/dealer)).

Ved henvendelser vedrørende reparasjon eller garanti, må du sende med følgende dokumentasjon:

- Kopi av kvitteringen med kjøpsdato
- Årsak til reklamasjonen eller beskrivelse av feilen

Vær oppmerksom på at reparasjoner som utføres selv, eller som ikke utføres på en profesjonell måte, kan gå ut over sikkerheten og føre til at garantien blir ugyldig.

## 11 Avfallsbehandling



### ADVARSEL! Kvelningsfare

Ved avfallsbehandling av det gamle apparatet må alle dører demonteres og hyllene bli værende igjen i apparatet; dette for å forhindre at barn tilfeldigvis lukkes inne i det og kveles.

### Resirkulering av emballasje



- Lever emballasje til resirkulering så langt det er mulig.

### Resirkulering av produkter med ikke-erstattbare batterier, oppladbare batterier eller lyskilder



- Hvis produkter inneholder ikke-erstattbare batterier, oppladbare batterier eller lyskilder, trenger du ikke fjerne dem før avhending.



- Hvis du ønsker å avfallsbehandle produktet, må du rådføre deg med nærmeste gjenvinningsstasjon eller din faghandler om hvordan du kan gjøre dette i overensstemmelse med gjeldende deponeringsforskrifter.



- Produktet kan avhendes gratis.

## 12 Tekniske spesifikasjoner

	RF60	RF62
Samlet kapasitet	61 l	
Innhold i fryserom	–	5 l
Spenning	12 V $\overline{=}$ 220 – 240 V $\sim$ , 50/60 Hz	
Effektforbruk	110 W (likestrøm) 110 W (vekselstrøm)	
Energiforbruk	1,9 kWt / 24 t (likestrøm) 1,9 kWt / 24 t (vekselstrøm)	
Nominell termobelastning	245 W (butan) 192 W (propan)	
Gassforbruk	17,5 g/t (butan) 13,5 g/t (propan)	
Kjøleeffekt	Maks. 30 °C under omgivelsestemperatur	
Klimaklasse	N	
Tiltenkt omgivelsestemperatur ved bruk	16 °C til 32 °C	
Støyutslipp	0 dB	
Kjølemiddel	357 g H <sub>2</sub> O + 168 g NH <sub>3</sub>	367 g H <sub>2</sub> O + 173 g NH <sub>3</sub>
Mål (B x H x D)	Se fig. <b>14</b> , side 11	
Vekt	Ca. 24 kg	
Inspeksjon/sertifisering		

Lue nämä ohjeet huolellisesti ja noudata kaikkia tämän tuotteen käyttöohjeissa annettuja ohjeita, määräyksiä ja varoituksia. Näin varmistat, että tuotteen asennus, käyttö ja huolto sujuu aina oikein. Näiden ohjeiden TÄYTYY jäädä tuotteen yhteyteen.

Käyttämällä tuotetta vahvistat lukeneesi kaikki ohjeet, määräykset ja varoitukset huolellisesti ja että ymmärrät ja hyväksyt tässä annetut ehdot. Sitoudut käyttämään tuotetta ainoastaan sen käyttötarkoitukseen ja ilmoitetuissa käyttökohteissa ja noudattaen tässä tuotteen käyttöohjeessa annettuja ohjeita, määräyksiä ja varoituksia sekä voimassa olevia lakeja ja määräyksiä. Tässä annettujen ohjeiden ja varoitusten lukematta ja noudattamatta jättäminen voi johtaa omaan tai muiden loukkaantumiseen, tuotteen vaurioitumiseen tai muun ympärillä olevan omaisuuden vaurioitumiseen. Tähän tuotteen käyttöohjeeseen, ohjeisiin, määräyksiin ja varoituksiin sekä oheisdokumentteihin voidaan tehdä muutoksia ja niitä voidaan päivittää. Katso ajantasaiset tuotetiedot osoitteesta [dometic.com](http://dometic.com).

## Sisällysluettelo

1	Symbolien selitykset . . . . .	219
2	Turvallisuusohjeet . . . . .	220
3	Toimituskokonaisuus . . . . .	225
4	Käyttötarkoitus . . . . .	225
5	Tekninen kuvaus . . . . .	226
6	Laitteen sijoittaminen ja liittäminen . . . . .	227
7	Käyttö . . . . .	230
8	Puhdistus ja hoito . . . . .	234
9	Vianetsintä . . . . .	235
10	Takuu . . . . .	235
11	Hävittäminen . . . . .	236
12	Tekniset tiedot . . . . .	237

## 1 Symbolien selitykset



### **VAROITUS!**

**Turvallisuusohjeet:** viittaavat vaaralliseen tilanteeseen, joka voi johtaa kuolemaan tai vakavaan loukkaantumiseen, jos ohjeita ei noudateta.



### **HUOMIO!**

**Turvallisuusohjeet:** viittaavat vaaralliseen tilanteeseen, joka voi johtaa lievään tai kohtalaiseen loukkaantumiseen, jos ohjeita ei noudateta.



### **HUOMAUTUS!**

viittaavat tilanteeseen, joka voi johtaa esinevahinkoon, jos ohjeita ei noudateta.

**OHJE**

Tuotteen käyttöä koskevia lisätietoja.

## 2 Turvallisuusohjeet

### 2.1 Perusturvallisuus



**VAROITUS! Näiden varoitusten noudattamatta jättäminen voi johtaa kuolemaan tai vakavaan vammaan.**

**Sähköiskun vaara**

- Laitetta ei saa ottaa käyttöön, jos laitteessa on näkyviä vaurioita.
- Jos tämän laitteen vaihtovirtaliitäntäjohto on vaurioitunut, valmistajan, asiakaspalvelun tai vastaavasti koulutetun ammattilaisen tulee vaihtaa se vaaratilanteiden välttämiseksi.
- Ainoastaan pätevät ammattilaiset saavat korjata tätä laitetta. Väärin tehdyistä korjauksista voi aiheutua vakavia vaaroja.

**Räjähdyksivaara**

- Älä säilytä laitteessa räjähdysalttiita aineita, kuten suihkepurkkeja, jotka sisältävät syttyvää ponneainetta.

**Palovaara**

- Jäähdytyskierron sisältämä kylmäaine on helposti syttyvää. Jäähdytyskierron vahingoituttua (ammoniakin haju):
  - Kytke laite pois päältä.
  - Ehkäise avotulen ja sytytyskipinöiden esiintyminen.
  - Tuuleta tila huolellisesti.

**Terveysvaara**

- Älä milloinkaan avaa absorptioaggregaattia. Se on korkean paineen alainen ja voi aiheuttaa loukkaantumisia, jos se avataan.
- Tätä laitetta voivat käyttää valvonnan alaisuudessa myös vähintään 8-vuotiaat lapset samoin kuin henkilöt, joiden fyysiset, aistinvaraiset tai henkiset kyvyt ovat rajoittuneet tai joilta puuttuu laitteen käytön vaatima kokemus tai tietämys, mikäli edellä mainittuja henkilöitä on opastettu käyttämään laitetta turvallisesti ja mikäli henkilöt ymmärtävät laitteen käyttöön liittyvät riskit.
- Lapset eivät saa leikkiä laitteella.
- Lapset eivät saa ilman valvontaa puhdistaa laitetta eivätkä ryhtyä käyttäjälle sallittuihin kunnossapitotöihin.



- 3–8-vuotiaat lapset saavat sekä sijoittaa tuotteita laiteeseen että noutaa tuotteita sieltä.

### **Vaara lapsille**

- Varmista, että hyllyt on asennettu ja varmistettu niin, lapset eivät voi lukita itseään laitteen sisälle.
- Ennen kuin hävität vanhan jääkaapin:
  - Irrota laatikko.
  - Jätä hyllyt jääkaappiin, jotta lapset eivät voi kiivetä kaapin sisälle.



### **HUOMIO! Näiden varoitusten noudattamatta jättäminen voi johtaa vähäiseen tai kohtalaiseen vammaan.**

#### **Loukkaantumiswaara**

- Älä koske saranaan.
- Älä nojaa laitteen avointa ovea vasten.



### **HUOMAUTUS! Vahingonvaara**

- Vaaran välttämiseksi lampun voi vaihtaa vain valmistaja, asiakaspalvelu tai henkilö, jolla on vastaava pätevyys.
- Älä koskaan puhdistajaa ajoneuvoa tuuletusritilän lähetyviltä korkeapainepesurilla.
- Asenna tuuletusritilän talvipeitteet (lisävarusteita) paikalleen, jos ajoneuvo puhdistetaan ulkoa tai otetaan pois käytöstä pitkäksi aikaa.
- Laite ei sovellu syövyttävien aineiden tai liuottimia sisältävien aineiden kuljettamiseen.
- Laitteen eristeet sisältävät syttyvää syklopentaania, joten ne vaativat erityisen hävittämismenetelmän. Kun laite on tullut käyttöikänsä päähän, toimita se asianmukaiseen kierrätyspisteeseen.
- Huolehdi siitä, että kondenssiveden aukko pysyy aina puhtaana.
- Älä koskaan upota laitetta veteen.
- Suojaa laite ja johdot kuumuudelta ja kosteudelta.
- Laitetta ei saa asettaa alttiiksi sateelle.

## **2.2 Laitteen turvallinen sijoittaminen ja liittäminen**



### **VAROITUS! Näiden varoitusten noudattamatta jättäminen voi johtaa kuolemaan tai vakavaan vammaan.**

#### **Palovaara**

- Varmista, että laitteen piiri ei vahingoitu kuljetuksen aikana.

- Varmista, että virtajohto ei juutu kiinni eikä vaurioidu sijoittaessasi laitetta paikalleen.
- Älä sijoita siirrettäviä pistorasialistoja tai siirrettäviä virtalähteitä laitteen taakse.



### **HUOMAUTUS! Vahingonvaara**

#### **Ylikuumenemisvaara!**

- Huolehdi aina siitä, käytössä syntyvä lämpö saadaan johdettua riittävästi hyvin pois. Huolehdi siitä, että laite on riittävän etäällä seinistä tai esineistä, jotta ilma pääsee kiertämään.
- Jotta kylmäaine voi kiertää asianmukaisesti, laitteen kallistuskulma ei saa olla suurempi kuin 3°. Aseta laite vaakasuoraan vesivaa'an avulla.
- Pidä kuljetuksen aikana laitteesta kiinni vain laitteen rungosta. Älä koskaan pidä kiinni laitteen absorptioaggregaatista, jäähdytysrivasta, kaasujohdoista, ovesta tai käyttöpaneelista.
- Älä altista laitetta avotullelle tai muille lämpölähteille (lämmitys, suora auringonpaiste, kaasuuunit jne.).
- Liitä laite vain siihen kuuluvalla vaihtovirtaliitäntäjohdolla vaihtovirtapistorasiaan.
- Kysy ajoneuvosi valmistajalta, kytkeekö ajoneuvosi akkuohjauslaitteet pois päältä akun suojaamiseksi.
- Aseta laitteen ovi ja pakastelokeron ovi talviasentoon, jos tarkoituksena ei ole käyttää laitetta pitkään aikaan. Näin vältetään homeen muodostuminen.

## **2.3 Laitteen käyttöturvallisuus**



### **VAROITUS! Näiden varoitusten noudattamatta jättäminen voi johtaa kuolemaan tai vakavaan vammaan.**

#### **Sähköiskun vaara**

- Huolehdi ennen laitteen käyttöönottoa siitä, että johto ja pistoke ovat kuivia.
- Irrota laite virtalähteestä
  - ennen puhdistusta tai huoltoa
  - aina käytön jälkeen

#### **Terveysvaara**

- Tarkista, vastaako laitteen jäähdytysteho niiden elintarvikkeiden vaatimuksia, joita haluat jäähdyttää.
- Käytä laitetta vain paikassa, jossa ilma pääsee vaihtumaan hyvin.

- Käytä laitetta aina vain yhden energialähteen avulla.
- Elintarvikkeita saa säilyttää vain alkuperäispakkauksissa tai tarkoitukseen sopivissa astioissa.
- Laitteen avaaminen pitkiksi ajoiksi voi nostaa lämpötilaa laitteen loke-roissa merkittävästi.
- Puhdista säännöllisesti pinnat, jotka voivat joutua kosketuksiin elintarvikkeiden ja suojaamattomien viemärijärjestelmän osien kanssa.
- Säilytä raaka liha ja kala laitteessa sopivissa säilytysastioissa, niin että ne eivät ole kosketuksissa muiden elintarvikkeiden kanssa eikä niistä voi tippua mitään muihin elintarvikkeisiin.
- Jos huoneenlämpötila laitteen ympärillä on pitkään alle +10 °C, pakastelokeron lämpötila ei mahdollisesti pysy tasaisena. Tämä voi johtaa pakastelokeron lämpötilan kohoamiseen ja säilytettävien tuotteiden sulamiseen.
- Jos laite jätetään tyhjäksi pitkäksi ajaksi:
  - Kytke laite pois päältä.
  - Sulata laite.
  - Puhdista ja kuivaa laite.
  - Jätä ovi auki, jotta laitteen sisälle ei pääse muodostumaan homeita.



**HUOMIO! Näiden varoitusten noudattamatta jättäminen voi johtaa vähäiseen tai kohtalaiseen vammaan.**

#### **Loukkaantumisvaara**

- Sulje ja lukitse laitteen ovi ennen liikkeelle lähtemistä.
- Laitteen taustapuolella sijaitseva kylmäkone kuumenee voimakkaasti käytön aikana. Suojaudu kosketukselta lämpöä johtavien osien kanssa kun tuuletusritilät on otettu paikoiltaan.



#### **HUOMAUTUS! Vahingonvaara**

- Varmista, että tyyppikilven jännitetiedot vastaavat käytettävissä olevaa energiansyöttöä.
- Liitä laite vain seuraavalla tavalla:
  - Tasavirtapistorasias: Käytä vain johtoja, joiden poikkipinta-ala on asianmukainen.
  - Vaihtovirtapistorasias: Käytä ainoastaan mukana toimitettua vaihtovirtajohtoa
- Älä koskaan irrota pistoketta pistorasiasista johdosta vetämällä.
- Jos laite on liitetty tasavirtapistorasiasaan: Valitse tasavirtakäyttö (akku-käyttö) ainoastaan, kun käytät akkuvahtia tai ajoneuvon generaattori tuottaa tarpeeksi jännitettä.

- Jos laite on liitetty tasavirtapistorasiaan: Irrota laitteen liitäntä tai kytke kylmälaite pois päältä, kun sammutat moottorin. Muuten ajoneuvon akku voi purkautua.
- Huolehdi siitä, ettei tuuletusaukkoja peitetä.
- Älä käytä laitteen sisällä sähkölaitteita, ellei valmistaja suosittele näitä laitteita tähän tarkoitukseen.
- Älä laita sisäastiaan jäätä tai nesteitä.
- Sijoita painavat esineet kuten pullot ja tölkit aina laitteen oveen, vihaneskaualoon tai alimmalle hyllyritilälle.

## 2.4 Turvallinen kaasukäyttö



**VAROITUS! Näiden varoitusten noudattamatta jättäminen voi johtaa kuolemaan tai vakavaan vammaan.**

### Räjähdyksivaara

- Laitetta saa käyttää vain tyyppikilvessä mainitulla paineella. Käytä vain kiinteästi säädettyjä paineensäätimiä, jotka vastaavat kansallisia määräyksiä. Käytä kiinteästi säädettyä DIN-DVGW-hyväksyttyä paineensäädintä, joka vastaa normia DIN EN 16129.
- Laitetta saa käyttää kaasulla **vain** ulkona.
- **Tukehtumisvaara!**  
Laitteen käyttäminen kaasulla tuulettamattomassa tilassa synnyttää happikadon.
- Älä käytä laitetta kaasulla paikassa, jossa ilma ei pääse vaihtumaan, kuten suljetuissa tiloissa, teltoissa, moottoriajoneuvoissa, matkailuautoissa, asuntovaunuissa, laivoissa, jahdeissa, veneissä tai kuorma-auton hytissä.
- Älä aseta laitetta helposti syttyvien materiaalien lähelle (paperi, kuivat lehdet, tekstiilit).
- Pidä palavat esineet kaukana polttimesta.
- Nestekaasupulloja **ei koskaan** saa säilyttää tuulettamattomissa paikoissa tai maan pinnan alapuolella (suppilomaiset kuopat).
- Suojaa nestekaasupullot suoralta auringonpaisteelta. Lämpötila ei saa ylittää 50 °C:ta.
- Älä koskaan etsi laitteesta vuotoja avoliekin avulla.

- Jos tunnet kaasunhajua:
  - Sulje kaasunsyötön sulkuhana ja pullon venttiili.
  - Älä käytä sähkökytkimiä.
  - Sammuta avoliekit.
  - Tarkastuta kaasulaite ammattiliikkeellä.
- Älä jätä laitetta toimintaan ilman valvontaa, jos käytät sitä kaasulla.



### **HUOMAUTUS! Vahingonvaara**

- Käytä vain propaani- tai butaanikaasua (ei maakaasua).

## **3 Toimituskokonaisuus**

<b>Määrä</b>	<b>Kuvaus</b>
1	Absorptiolaite
1	Vaihtovirtaliitäntäjohto

## **4 Käyttötarkoitus**

Siirrettävä kylmäsäilytyslaite on tarkoitettu kotitalouskäyttöön ja sen kaltaisiin käyttökohteisiin kuten

- käyttöön henkilökunnan keittiötiloissa kaupoissa, toimistoissa ja muissa työympäristöissä
- käyttöön maataloilla
- asiakaskäyttöön hotelleissa, motelleissa ja muissa majoitusympäristöissä
- Aamiaismajoitustyyppiset ympäristöt
- Pitopalvelu- ja muut ei-jakelukohteet

Laitte soveltuu:

- leirintäkäyttöön
- elintarvikkeiden jäähdyttämiseen, pakastamiseen ja säilyttämiseen
- käyttöön tasavirralla, vaihtovirralla tai kaasulla

Laitte **ei** sovellu:

- kiinteästi asennettavaksi laitteeksi
- lääkkeiden säilyttämiseen

- syövyttävien aineiden tai liuottimia sisältävien aineiden säilyttämiseen

Tämä tuote soveltuu ainoastaan näissä ohjeissa ilmoitettuun käyttötarkoitukseen ja käyttökohteeseen.

Näistä ohjeista saat laitteen asianmukaiseen asennukseen ja/tai käyttöön tarvittavat tiedot. Väärin tehdyn asennuksen ja/tai väärän käyttötavan tai vääränlaisen huollon seurauksena laite ei toimi tyydyttävästi, ja se saattaa mennä epäkuntoon.

Valmistaja ei ota vastuuta tapaturmista tai tuotevaurioista, jotka johtuvat seuraavista:

- Väärin tehty asennus tai liitäntä, ylijännite mukaan lukien
- Väärin tehty huolto tai muiden kuin valmistajalta saatavien alkuperäisten varaosien käyttö
- Tuotteeseen ilman valmistajan nimenomaista lupaa tehdyt muutokset
- Käyttö muuhun kuin tässä ohjeessa ilmoitettuun tarkoitukseen

Dometic pidättää itsellään oikeuden muutoksiin tuotteen ulkonäössä ja spesifikaatioissa.

## 5 Tekninen kuvaus

Laite on jääkaappi, joka perustuu absorptiojäähdytykseen. Kylmäaineena käytetään ammoniakkaa. Kaikki käytetyt materiaalit ovat elintarvikkeille harmittomia. Jäähdytyskiertoa ei tarvitse huoltaa.





### 5.1 Osat

Kohde kuva <b>1</b> , sivulla 3	Selitys
1	Käyttökenttä
2	Luukun salpaus
3	Haihduutin
4	Kannatinritilä
5	Ovipaneelit
6	Pakastin ( <b>vain RF62</b> )

## 5.2 Käyttökenttä

Kohde kuva <b>2</b> , sivulla 3	Kuvaus
1	Energianvalintakytkin
2	Liekinosoitin
3	Termostaatti
4	Sytytyspainike

### Energianvalintakytkin

Symboli kuva <b>2</b> , sivulla 3	Kuvaus
	Pois
	vaihtovirtakäyttö
	tasavirtakäyttö
	Käyttö kaasulla

## 6 Laitteen sijoittaminen ja liittäminen

### 6.1 Ohjeet laitteen sijoittamiseen

Huomaa seuraavat laitteen sijoittamista koskevat ohjeet:

- Jätä vähintään 10 mm rakoa seiniin.
  - Varmista, että tuuletusaukkojen edessä ei ole mitään esteitä, jotta ilma pääsee kiertämään hyvin.
- Aseta laite tasaiselle alustalle. Käytä vatupassia tämän tarkastamiseen.

## 6.2 Oven kätisyyden vaihto



### **VAROITUS! Sähköiskun vaara**

Irrota verkkopistoke ennen kuin ryhdyt mihinkään töihin laitteen parissa.

Voit vaihtaa oven kätisyyttä siten, että ovi ei avaudu oikealle vaan vasemmalle.

- Toimi oven saranan kätisyyden vaihtamiseksi esitetyllä tavalla (kuva **3**, sivulla 4 – kuva **4**, sivulla 4).

## 6.3 Oven koristepaneelin vaihto



### **VAROITUS! Sähköiskun vaara**

Irrota verkkopistoke ennen kuin ryhdyt mihinkään töihin laitteen parissa.

- Vaihda ovipaneeli kuvan osoittamalla tavalla (kuva **5**, sivulla 5).

## 6.4 Liittäminen vaihtovirtaverkkoon

1. Vertaa tyyppikilven jännitetietoja käytettävissä olevaan energiansyöttöön.
2. Liitä vaihtovirtaliitäntäjohdon pistoke vaihtovirtaverkkoon.

## 6.5 Liittäminen tasavirtaverkkoon



### **HUOMAUTUS! Vahingonvaara**

- Varmista oikea napaisuus, kun yhdistät laitteen liittimeen.
- Jännite- ja siten tehohäviöiden välttämiseksi johdon tulisi olla mahdollisimman lyhyt eikä siinä tulisi olla katkoja. Vältä tämän vuoksi lisäkytkinten, pistokkeita tai haaroitusrasioiden käyttöä.
- Erotta laite ja muut sähköiset kuormat akusta, ennen kuin yhdistät akun pikalaturiin. Ylijännite voi vahingoittaa laitteen elektroniikkaa.
- Asenna plusliitäntään vähintään 15 ampeerin sulake.
- Jos liität laitteen ajoneuvon sähköjärjestelmään, muista, että sinun täytyy ehkä kytkeä sytytysvirta päälle, jotta laite saa sähköä.



1. Varmista, että akun jännite vastaa tyyppikilven jännitetietoja.
2. Määritä tarvittava johdon poikkipinta-ala suhteessa johdon pituuteen seuraavan taulukon mukaan:

Johdon pituus	Johdon halkaisija
≤ 2,5 m	2,5 mm <sup>2</sup>
2,5 m – 4,0 m	4,0 mm <sup>2</sup>
4,0 m – 6,0 m	6,0 mm <sup>2</sup>

3. Liitä johtimet kytkentärimaan, joka on liitetty akkuun 15 A:n sulakkeella.
4. Asenna napojen väliin erotuskytkin.  
Napojen välisen erotusvälin täytyy olla vähintään 3 mm.

## 6.6 Laitteen liittäminen kaasupulloon



### VAROITUS!

Ainoastaan ammattilainen saa liittää laitteen kaasunsyöttöön, ja voimassa olevia määräyksiä ja normeja on noudatettava.



### HUOMAUTUS! Vahingonvaara

- Käytä vain propaani- tai butaanikaasupulloja (ei maakaasua tai kaupunkikaasua), joissa on tarkastettu paineenalennusventtiili ja sopiva pääkappale.
- Ota huomioon omassa maassasi sallitut paineet. Käytä kiinteästi säädettyä, hyväksyttyä paineensäädintä:
  - Saksassa pätee: DIN EN 16129.
  - Euroopassa pätee: EN 732, EN 521 ja EN 437:2003+A1:2009.
- Laitetta saa käyttää vain, kun letkut ovat teknisesti moitteettomassa kunnossa. Vaihda hapertuneet tai vaurioituneet letkut välittömästi.



### OHJE

Jos kaasuliekki sammuu, sytytyksenvälvonta katkaisee kaasunsyötön.

1. Varmista, että propaani- tai butaanikaasupullon paineensäätimen painetiedot vastaavat tyyppikilven painetietoja.
2. Liitä laite kaasuletkuun kuvan osoittamalla tavalla, ks. (kuva **6**, sivulla 6).
3. Liitä kaasuletku kaasupulloon kuvan osoittamalla tavalla, ks. (kuva **7**, sivulla 7).

## Kun laite on liitetty kaasunsyöttöön

1. Tarkasta kaasuletkun kaikkien liitoskohtien tiiviys (kaikki kierrelliitokset, letkuliitokset joissa on letkuklemmari, liitos kaasupulloon) kuplia muodostavalla aineella, esim. saippualla.
2. Tarkasta letku silmämääräisesti (että siinä ei näy halkeamia, kulumaa eikä vaurioita).

## 7 Käyttö



### HUOMAUTUS! Vahingonvaara

- Huolehdi siitä, ettet jäähdytä lasiastioissa olevia juomia tai ruokia liian voimakkaasti. Nesteet laajentuvat jäätyessään ja voivat siksi rikkoa lasiastiat.



### OHJE

- Uusi laite täytyy hygieniasyistä puhdistaa sisältä ja ulkoa kostealla liinalla ennen laitteen ensimmäistä käyttöönottoa (ks. kap. "Puhdistus ja hoito" sivulla 234).
- Jäähdytystehoon voi vaikuttaa:
  - ympäristön lämpötila
  - säilöttävien elintarvikkeiden määrä
  - kannen avaamistiheys
- Laitteen sisälle saattaa muodostua muutamia vesipisaroita, mikäli jäähdytys on ollut pitkään toiminnassa. Tämä on tavallista, koska ilman kosteus tiivistyy vesipisaroiksi, kun lämpötila laitteessa alenee. Laite ei ole viallinen. Pyyhi se tarvittaessa kuivalla liinalla.

Huomaa seuraava ruokahävikin välttämiseksi:

- Pidä lämpötilan heilahtelu mahdollisimman pienenä. Avaa jääkaappi vain silloin ja vain niin pitkäksi aikaa kuin on tarpeen. Säilytä elintarvikkeet niin, että ilma pääsee kiertämään hyvin.
- Säädä lämpötila elintarvikkeiden määrää ja tyyppiä vastaavaksi.
- Sijoittele erityyppiset elintarvikkeet kuvien esittämällä tavalla.
- Elintarvikkeeseen voi helposti tarttua hajua tai makua tai siitä voi irrota näitä. Säilytä elintarvikkeet aina peitettynä tai suljetuissa astioissa/pulloissa.

## 7.1 Energian säästäminen

- Avaa jääkaappi vain silloin ja vain niin pitkäksi aikaa kuin on tarpeen.
- Anna lämpimien elintarvikkeiden jäähtyä, ennen kuin panet niitä laitteeseen kylmäsäilytettäväksi.
- Sulata jääkaappi heti, kun siihen on muodostunut jääkerros.
- Vältä tarpeettoman matalaa sisälämpötilaa.
- Ihanteellisen energiankulutuksen saavuttamiseksi laita sijoita ja laatikot niin kuin ne olivat toimituksen yhteydessä.
- Varmista säännöllisin määräajoin, että oven tiiviste istuu kunnolla.
- Puhdista lauhdutin säännöllisin väliajoin pölystä ja liasta.

## 7.2 Laitteen käyttäminen tasavirralla



### OHJE

- Kun laite on liitetty tasavirtapistorasiaan, jäähdytystehoa **ei voi** säätää.
- Jäähdytä laitetta noin 24 tunnin ajan ennen matkan alkua käyttämällä energialähteenä joko verkkosähköä tai kaasua. Haluttu jäähdytysteho voidaan näin saavuttaa nopeammin käyttöpaikassa.

### Laitteen kytkeminen päälle (kuva 2, sivulla 3)

- ▶ Käännä energianvalintakytkin (1) -asentoon.
- ✓ Laite alkaa jäähdyttää sisätilaansa.

### Laitteen sammuttaminen

- ▶ Käännä energianvalintakytkin (1) -asentoon.
- ✓ Laite on kytketty pois päältä.

## 7.3 Laitteen käyttäminen vaihtovirralla

### Laitteen kytkeminen päälle (kuva 2, sivulla 3)

1. Käännä energianvalintakytkin (1) -asentoon.
  2. Kierrä termostaattia (3) myötäpäivään, kunnes se on MAX-asennossa.
- ✓ Laite alkaa jäähdyttää sisätilaansa.
- Kestää noin tunnin, ennen kuin laitteen sisätila on havaittavasti jäähtynyt. Noin 5 tunnin kuluttua voit säätää termostaatin alhaisemmalle lämmölle.
- **Suurena** jäähdysteho kiertämällä termostaattia (3) myötäpäivään.
  - **Pienennä** jäähdysteho kiertämällä termostaattia (3) vastapäivään.

### Laitteen sammuttaminen (kuva 2, sivulla 3)

1. Käännä energianvalintakytkin (1) -asentoon.
  2. Kierrä termostaattia (3) myötäpäivään, kunnes se on O-asennossa.
- ✓ Laite on kytketty pois päältä.

## 7.4 Laitteen käyttäminen kaasulla

### Laitteen kytkeminen päälle (kuva 2, sivulla 3)

1. Käännä energianvalintakytkin (1) -asentoon.
  2. Avaa kaasunsyöttö kaasupullosta.
  3. Kierrä termostaattia (3) myötäpäivään, kunnes se on MAX-asennossa.
  4. Paina termostaatti (3) alas ja pidä se painettuna.
  5. Paina 10 sekunnin kuluttua sytytyspainiketta (4) useita kertoja peräkkäin, kunnes liekki syttyy.
  6. Jos laitteessa on elektroninen sytytys, sytytyspainiketta (4) täytyy pitää alhaalla muutaman sekunnin ajan. Putkissa olevasta ilmasta johtuen siihen voi mennä yli 10 sekuntia, jos laite on ollut pitkään poissa käytöstä tai jos kaasupullo on vaihdettu.
  7. Kun liekki on syttynyt, pidä termostaatti (3) painettuna vielä 30 sekunnin ajan.
  8. Päästä termostaatti (3).
- ✓ Voit tarkistaa liekin liekinosoittimella (2).
- ✓ Laite alkaa jäähdyttää sisätilaansa.

Kestää noin tunnin, ennen kuin laitteen sisätila on havaittavasti jäähtynyt. Noin 5 tunnin kuluttua voit säätää termostaatin alhaisemmalle lämmölle.



### OHJE

Jos liekki ei syty, tee sytytustoimet uudelleen 1 minuutin kuluttua.

- ▶ **Suurena** jäähdystystehoa kiertämällä termostaattia **(3)** myötäpäivään.
- ▶ **Pienennä** jäähdystystehoa kiertämällä termostaattia **(3)** vastapäivään.

### Laitteen sammuttaminen

1. Katkaise kaasunsyöttö kaasupullostasta.
2. Kierrä termostaattia **(3)** myötäpäivään, kunnes se on O-asennossa.

## 7.5 Hyllyjen sijoittaminen paikalleen

- ▶ Sijoittele hyllyt kuvan osoittamalla tavalla, ks. (kuva **8**, sivulla 8).

## 7.6 Oven lukitseminen

- ▶ Avaa oven lukitus kuvan osoittamalla tavalla, ks. (kuva **9**, sivulla 8).
- ▶ Lukitse ovi kuljetusta varten kuvan osoittamalla tavalla, ks. (kuva **10**, sivulla 9).

## 7.7 Laitteen sulattaminen



### HUOMAUTUS! Vahingonvaara

- Älä koskaan käytä mekaanisia työkaluja jääkerrostumisen poistoon tai kiinni jäätyneiden esineiden irrottamiseen.
- Älä yritä nopeuttaa sulamisprosessia lämmitettyjen laitteiden tai lämmittimien avulla.



### OHJE

Ajan mittaan laitteen sisäpuolella olevaan jäähdytysriipaan muodostuu huurreta. Kun huurrekerroksen paksuus on noin 5 mm, laite on syytä sulattaa.

1. Katkaise jännite- ja kaasusyöttö.
2. Tyhjennä laite.
3. Laita laitteeseen liina sulamisveden keräämistä varten.
4. Jätä ovi auki.

5. Kuivaa laitteen sisus liinalla.

## 7.8 Laitteen sammuttaminen ja varastointi

Jos et aio käyttää laitetta vähään aikaan, toimi seuraavasti:

1. Katkaise jännite- ja kaasusyöttö.
2. Puhdista laite (ks. kap. "Puhdistus ja hoito" sivulla 234).
3. Säädä oven lukko tuuletusasentoon (kuva **11**, sivulla 9) hajun muodostuksen estämiseksi.

## 8 Puhdistus ja hoito



### **VAROITUS! Tappavan sähköiskun vaara / palovaara**

- Irrota laite verkosta aina ennen puhdistusta ja huoltoa.
- Kylmäkonetta ja kaasunpoltinjärjestelmää saavat korjata ja huoltaa vain valtuutetut korjaamot.



### **HUOMAUTUS! Vahingonvaara**

Älä koskaan käytä voimakkaita puhdistusaineita tai kovia tai teräviä työkaluja jään poistamiseen tai kiinni jäätyneiden esineiden irrottamiseen.

- Puhdista laite kostealla liinalla säännöllisin väliajoin tai heti, kun se on likaantunut.
- Huolehdi siitä, ettei vesipisaroita putoa tiivisteisiin. Se voi vaurioittaa elektroniikkaa.
- Kuivaa laite puhdistamisen jälkeen liinalla.
- Puhdista tiivistyneen veden poistoliitäntä säännöllisesti.  
Puhdista tiivistyneen veden poistoliitäntä tarvittaessa. Jos liitäntä on tukkeutunut, tiivistyvä vesi kerääntyy laitteen pohjalle.

### **Kaasusuodattimen vaihtaminen**

- Vaihda kaasusuodatin kuvan osoittamalla tavalla, ks. (kuva **12**, sivulla 10).

### **Sytytyspariston vaihtaminen**

- Vaihda sytytysparisto kuvan osoittamalla tavalla, ks. (kuva **13**, sivulla 11).

## 9 Vianetsintä

Ongelma	Mahdollinen syy	Ratkaisuehdotus
Laitte ei toimi.	Laitetta ei ole sijoitettu oikein.	<ul style="list-style-type: none"> <li>➤ Tarkasta, onko laite vaakasuorassa.</li> <li>➤ Tarkasta, onko riittävä tuuletus taattu.</li> </ul>
	Jäähdytyskierto on rikki.	<ul style="list-style-type: none"> <li>➤ Vain valtuutettu asiakaspalveluliike voi korjata vian.</li> </ul>
Tasavirtakäytössä: Laitte ei toimi (pistoke on paikallaan).	Ajoneuvon tasavirtapistorasiasa ei ole jännitettä.	<ul style="list-style-type: none"> <li>➤ Useimmissa ajoneuvoissa virran täytyy olla päällä, jotta tasavirtapistorasiasa saa jännitettä.</li> </ul>
	Ajoneuvosulake on palanut.	<ul style="list-style-type: none"> <li>➤ Vaihda ajoneuvon tasavirtapistorasian sulake (yleensä 15 A) (noudata ajoneuvon käyttöohjeita).</li> </ul>
Vaihtovirtakäytössä: Laitte ei toimi (pistoke on paikallaan).	Vaihtovirtapistorasiasa ei ole jännitettä.	<ul style="list-style-type: none"> <li>➤ Kokeile toista pistorasiasa.</li> </ul>
Kaasukäytön tilassa: Laitte ei toimi (laitte on liitetty kaasuun).	Laitetta ei ole liitetty kaasuun oikein.	<ul style="list-style-type: none"> <li>➤ Tarkasta, onko moitteeton kaasun-syöttö taattu.</li> </ul>
		<ul style="list-style-type: none"> <li>➤ Tarkista, onko kaasupullon venttiili auki.</li> </ul>
		<ul style="list-style-type: none"> <li>➤ Tarkasta, onko pullossa vielä kaasua.</li> </ul>
		<ul style="list-style-type: none"> <li>➤ Tarkasta, onko useita energialähteitä liitetty samanaikaisesti.</li> </ul>
		<ul style="list-style-type: none"> <li>➤ Pidä lämpötilansäädin pidempään painettuna sytytystä varten.</li> </ul>
Laitte ei käynnisty enää pitkän käyttötouon jälkeen.	–	<ul style="list-style-type: none"> <li>➤ Irrota laite virtalähteestä</li> <li>➤ Käännä se ylösalaisin ja odota 5 minuuttia.</li> <li>➤ Käännä laite takaisin oikeinpäin ja kytket se uudelleen päälle.</li> </ul>

## 10 Takuu

Tuotetta koskee lakisääteinen tuotevastuu-aika. Jos tuote on viallinen, ota yhteyttä jälleenmyyjään tai valmistajan toimipisteeseen omassa maassasi (ks. [domestic.com/dealer](http://domestic.com/dealer)).

Jos lähetät tuotteen korjattavaksi, liitä korjaus- ja takuukäsittelyä varten mukaan seuraavat asiakirjat:

- Kopio kuitista, jossa näkyy ostopäivä
- Valitusperuste tai vikakuvaus

Huomaa, että itse tai väärin tehty korjaus voi vaarantaa turvallisuuden ja johtaa takuun raukeamiseen.

## 11 Hävittäminen



### **VAROITUS! Hapenpuutteen vaara**

Kun hävität vanhan laitteen, irrota kaikki ovet ja jätä hyllyt paikoilleen, jotta lapset eivät voi jäädä loukkuun laitteen sisään ja tukehtua.

### **Pakkausmateriaalin kierrätys**



- Vie pakkausmateriaalit mahdollisuuksien mukaan niille tarkoitettuihin kierrätysjäteastioihin.

### **Kiinteästi asennettuja akkuja, ladattavia akkuparistoja ja valonlähteitä sisältävien tuotteiden kierrätys**



- Jos tuotteessa on kiinteästi asennettuja akkuja, ladattavia akkuparistoja tai valonlähteitä, niitä ei tarvitse poistaa ennen tuotteen hävittämistä.
- Jos haluat poistaa tuotteen lopullisesti käytöstä, tiedustele yksityiskohtaisia hävittämistä koskevia ohjeita ja määräyksiä lähimmästä kierrätyskeskuksesta tai erikoisliikkeestä.
- Tuotteen voi hävittää veloitusetta.



## 12 Tekniset tiedot

	RF60	RF62
Kokonaistilavuus	61 l	
Pakastelokeron tilavuus	–	5 l
Jännite	12 V $\overline{=}$ 220 – 240 V $\sim$ , 50/60 Hz	
Tehonkulutus	110 W (tasavirta) 110 W (vaihtovirta)	
Energiankulutus	1,9 kWh/24 h (tasavirta) 1,9 kWh/24 h (vaihtovirta)	
Nimellislämpökuormitus	245 W (butaani) 192 W (propaani)	
Kaasunkulutus	17,5 g/h (butaani) 13,5 g/h (propaani)	
Jäähdytysteho	maks. 30 °C alle ympäristölämpötilan	
Ilmastoluokka	N	
Tarkoitettu käytettäväksi ympäristön lämpötilassa	16 °C ... 32 °C	
Melupäästöt	0 dB	
Kylmäaine	357 g H <sub>2</sub> O + 168 g NH <sub>3</sub>	367 g H <sub>2</sub> O + 173 g NH <sub>3</sub>
Mitat (L x K x S)	Katso kuva <b>14</b> , sivulla 11	
Paino	noin 24 kg	
Tarkastus/sertifikaatti		

Пожалуйста, внимательно прочтите и соблюдайте все указания, рекомендации и предупреждения, содержащиеся в этом руководстве по использованию изделия, чтобы гарантировать правильную установку, использование и обслуживание изделия. Эта инструкция ДОЛЖНА оставаться вместе с этим изделием.

Используя изделие, вы тем самым подтверждаете, что внимательно прочитали все указания, рекомендации и предупреждения, а также, что вы понимаете и соглашаетесь соблюдать положения и условия, изложенные в настоящем документе. Вы соглашаетесь использовать это изделие только по прямому назначению и в соответствии с указаниями, рекомендациями и предупреждениями, изложенными в данном руководстве по использованию изделия, а также в соответствии со всеми применимыми законами и правилами. Несоблюдение указаний и предупреждений, изложенных в данном документе может привести к травмам вас и других лиц, повреждению вашего изделия или повреждению другого имущества, находящегося поблизости. Данное руководство по использованию изделия, включая указания, рекомендации и предупреждения, а также сопутствующую документацию, может подвергаться изменениям и обновлениям. Актуальную информацию о продукте можно найти на сайте [dometic.com](http://dometic.com).

## Оглавление

1	Пояснение к символам . . . . .	238
2	Указания по технике безопасности . . . . .	239
3	Комплект поставки . . . . .	245
4	Использование по назначению . . . . .	245
5	Техническое описание . . . . .	246
6	Размещение и подключение устройства . . . . .	248
7	Эксплуатация . . . . .	251
8	Очистка и уход . . . . .	255
9	Устранение неисправностей . . . . .	256
10	Гарантия . . . . .	257
11	Утилизация . . . . .	258
12	Технические характеристики . . . . .	259

## 1 Пояснение к символам



### **ПРЕДУПРЕЖДЕНИЕ!**

**Указание по технике безопасности:** Указывает на опасную ситуацию, которая, если ее не избежать, может привести к смерти или серьезным травмам.



### **ОСТОРОЖНО!**

**Указание по технике безопасности:** Указывает на опасную ситуацию, которая, если ее не избежать, может привести к травмам легкой или средней степени тяжести.

**ВНИМАНИЕ!**

Указывает на ситуацию, которая, если ее не избежать, может привести к материальному ущербу.

**УКАЗАНИЕ**

Дополнительная информация о работе с устройством.

## 2 Указания по технике безопасности

### 2.1 Основные указания по технике безопасности



**ПРЕДУПРЕЖДЕНИЕ! Несоблюдение этих предупреждений может привести к смерти или серьезной травме.**

**Опасность поражения электрическим током**

- Запрещается эксплуатировать устройство, если оно имеет видимые повреждения.
- Во избежание опасных ситуаций в случае повреждения питающего кабеля переменного тока необходимо заменить устройство, обратившись к изготовителю, в сервисный центр или к специалисту с аналогичной квалификацией.
- Ремонт данного устройства разрешается выполнять только квалифицированному персоналу. Ненадлежащий ремонт может привести к значительным опасностям.

**Опасность взрыва**

- Не храните в устройстве взрывоопасные вещества, например, аэрозольные баллоны с горючим газами-вытеснителями.

**Опасность возникновения пожара**

- Хладагент в холодильном контуре легко воспламеняется. В случае повреждения холодильного контура (запах аммиака):
  - Выключите устройство.
  - Избегайте открытого огня и искр.
  - Хорошо проветрите помещение.

**Опасность для здоровья**

- Запрещается открывать холодильный агрегат. При открывании присутствует опасность получения травм из-за высокого давления внутри холодильного агрегата.

- Это устройство может использоваться детьми с 8-ми лет и старше, а также лицами с ограниченными физическими, сенсорными и умственными возможностями или при недостатке необходимого опыта и знаний только под присмотром или после прохождения инструктажа по безопасному использованию устройства, если они понимают опасности, которые при этом могут возникнуть.
- Детям запрещается играть с устройством.
- Запрещается выполнять очистку и пользовательское техническое обслуживание детям без присмотра.
- Детям в возрасте от 3 до 8 лет разрешается загружать и разгружать устройства.

### **Ловушка для детей**

- Убедитесь, что полки в устройстве установлены и зафиксированы, чтобы дети не могли в нем запереться.
- Перед утилизацией старого холодильника:
  - Демонтируйте ящики.
  - Оставьте полки в холодильнике, чтобы в него не могли войти дети.



**ОСТОРОЖНО! Несоблюдение этих предостережений может привести к травме легкой или средней степени тяжести.**

### **Опасность травмирования**

- Не беритесь за петлю.
- Не облокачивайтесь на открытую дверцу устройства.



### **ВНИМАНИЕ! Риск повреждения**

- Во избежание опасных ситуаций замену лампы разрешается выполнять только производителю, сервисному центру или лицу, обладающему соответствующей или аналогичной квалификацией.
- Не используйте для очистки транспортного средства в области вентиляционной решетки водяные очистители высокого давления.
- При очистке транспортного средства или в случае его неиспользования в течение длительного времени установите зимние крышки вентиляционной решетки (аксессуары).
- Устройство не предназначено для транспортировки едких или содержащих растворители веществ.
- В изоляции устройства содержится горючий циклопентан, который требует особого метода утилизации. По окончании срока службы сдайте устройство в соответствующий центр утилизации.

- Всегда содержите в чистоте сливное отверстие.
- Не погружайте устройство в воду.
- Не подвергайте устройство и кабели воздействию высоких температур и влаги.
- Не допускать попадания на прибор дождя.

## 2.2 Техника безопасности при размещении и подключении устройства



**ПРЕДУПРЕЖДЕНИЕ! Несоблюдение этих предупреждений может привести к смерти или серьезной травме.**

### **Опасность возникновения пожара**

- При транспортировке следите за тем, чтобы не повредить контур устройства.
- При установке устройства шнур питания не должен быть зажат или поврежден.
- Не располагайте позади устройства выносные переходники и удлинители с несколькими розетками.



### **ВНИМАНИЕ! Риск повреждения**

#### **Опасность перегрева!**

- Следите за тем, чтобы ничто не препятствовало отводу тепловой энергии, образующейся во время работы холодильника. Следите за тем, чтобы устройство располагалось на достаточном расстоянии от стен или других предметов и ничто не препятствовало циркуляции воздуха.
- Чтобы хладагент мог надлежащим образом циркулировать, устройство должно иметь наклон не более 3°. Поэтому рекомендуется выровнять устройство с помощью водяного уровня.
  - При транспортировке держите устройство только за корпус. Ни в коем случае не держаться за абсорбирующий агрегат, охлаждающие ребра, газовые трубы, двери или панель управления.
  - Не устанавливайте устройство вблизи открытого огня или других источников тепла (радиаторов отопления, сильных солнечных лучей, газовых печей и т. п.).
  - Для подключения прибора к сети переменного тока используйте только прилагаемый кабель питания.

- Выясните у производителя вашего автомобиля, отключает ли система управления аккумулятором вашего автомобиля устройства для защиты аккумулятора.
- Если вы предполагаете не использовать устройство длительное время, приведите дверцу устройства и дверцу морозильной камеры в зимнее положение. Это позволит исключить образование плесени.

## 2.3 Безопасная эксплуатация устройства



**ПРЕДУПРЕЖДЕНИЕ! Несоблюдение этих предупреждений может привести к смерти или серьезной травме.**

### **Опасность поражения электрическим током**

- Перед включением убедитесь, что питающий кабель и штекер сухие.
- Отсоедините устройство от электропитания.
  - перед каждой очисткой и уходом,
  - после каждого использования.

### **Опасность для здоровья**

- Проверьте, соответствует ли холодопроизводительность холодильника характеристикам продуктов питания, которые нужно охладить.
- Использовать устройство только в хорошо проветриваемом месте.
- Эксплуатируйте всегда только от одного источника энергии.
- Продукты питания разрешается хранить только в оригинальной упаковке или в подходящих емкостях.
- Удерживание устройства открытым в течение длительного времени может привести к существенному повышению температуры внутри устройства.
- Регулярно очищайте поверхности, которые могут контактировать с пищевыми продуктами и доступными сливными системами.
- Храните сырые мясо и рыбу в устройстве в подходящих контейнерах, чтобы изолировать их от других продуктов питания.
- Одинаковая температура в морозильной камере не гарантируется, если в течение длительного времени наружная температура составляет менее +10 °C. В этом случае возможно повышение температуры в морозильной камере и размораживание продуктов.

- Если устройство остается пустым в течение длительного времени:
  - Выключите устройство.
  - Разморозьте устройство.
  - Очистите и высушите устройство.
  - Оставьте дверь открытой, чтобы предотвратить образование плесени внутри устройства.



**ОСТОРОЖНО! Несоблюдение этих предостережений может привести к травме легкой или средней степени тяжести.**

**Опасность травмирования**

- Перед началом движения закройте и заблокируйте дверь устройства.
- Во время эксплуатации холодильный агрегат, расположенный сзади устройства, может очень сильно нагреваться. Если снята вентиляционная решетка, чтобы не допустить контакта с горячими частями, используйте средства защиты.



**ВНИМАНИЕ! Риск повреждения**

- Сравните значения напряжения, указанные на заводской табличке, с характеристиками имеющегося источника питания.
- Присоединяйте прибор только следующим образом:
  - Выход постоянного тока: Используйте только кабели подходящего сечения.
  - Выход переменного тока: Используйте только входящий в комплект поставки кабель переменного тока.
- Не вытаскивайте вилку из розетки за кабель.
- Если устройство присоединено к розетке постоянного тока: Выберите режим работы от источника постоянного тока (режим питания от независимого источника питания) только в том случае, если используется реле контроля аккумулятора или если генератор автомобиля вырабатывает достаточное напряжение.
- Если устройство присоединено к розетке постоянного тока: Отсоедините от источника тока или выключите устройство перед выключением двигателя. В противном случае аккумуляторная батарея автомобиля может разрядиться.
- Не закрывайте вентиляционные отверстия.
- Не используйте электроприборы внутри устройства, за исключением случаев, когда эти приборы рекомендованы для этого изготовителем.

- Запрещается заполнять внутреннее пространство жидкостями или льдом.
- Ставьте тяжелые предметы, такие как бутылки или банки, на полки в двери устройства, в секцию для овощей или на нижнюю полку.

## 2.4 Техника безопасности при работе на газе



**ПРЕДУПРЕЖДЕНИЕ! Несоблюдение этих предупреждений может привести к смерти или серьезной травме.**

### **Опасность взрыва**

- Разрешается эксплуатировать устройство только с давлением, указанным на заводской табличке. Разрешается использовать стационарный регулятор давления, отвечающий требованиям национальных регламентов. Используйте стационарный регулятор давления, одобренный DIN-DVGW и отвечающий DIN EN 16129.
- Разрешается эксплуатировать устройство от источника газоснабжения **только** на открытом воздухе.

### **Опасность удушья!**

Если отсутствует достаточная вентиляция, в результате эксплуатации возможно возникновение дефицита кислорода.

- Запрещается использовать устройство на газе в местах с плохой вентиляцией, например в закрытых помещениях, палатках, безрельсовых транспортных средствах, в жилых автомобилях, кемперах, катерах и подках, а также в кабинах грузовых автомобилей.
- Убедитесь, что прибор находится вдали от легковоспламеняемых материалов (бумаги, листьев, текстильных материалов).
- Держите вдали от прибора горючие материалы и предметы.
- Категорически **запрещается** хранить баллоны со сжиженным газом в непрветриваемых местах или ниже уровня земли (в воронкообразных земляных углублениях).
- Защитите баллоны со сжиженным газом от прямых солнечных лучей. Температура не должна превышать 50 °С.
- Не используйте для проверки протечек на устройстве открытые источники пламени.



- Если чувствуется запах газа:
  - Закройте запорный кран подачи газа и баллонный вентиль.
  - Не приводите в действие электрические выключатели.
  - Ликвидируйте источники открытого пламени.
  - Обратитесь в газовую службу, чтобы проверить систему газоснабжения.
- Не оставляйте устройство работать без присмотра в газовом режиме.



### **ВНИМАНИЕ! Риск повреждения**

- Используйте только пропан или бутан (не природный газ).

## **3 Комплект поставки**

<b>Количество</b>	<b>Наименование</b>
1	Абсорбирующий агрегат
1	Соединительный кабель переменного тока

## **4 Использование по назначению**

Мобильное охлаждающее устройство предназначено для использования в домашнем хозяйстве и подобных областях применения, таких как

- кухонные зоны для персонала в магазинах, офисах и других рабочих местах
- фермерские дома
- клиенты в отелях, мотелях и других жилых помещениях
- в гостиницах типа «постель и завтрак»
- общественное питание и аналогичные сферы нерозничной торговли

Устройство предназначено для:

- использования в кемпингах
- охлаждения, быстрой заморозки и хранения продуктов питания
- работы от постоянного и переменного тока или газа

Устройство **не** предназначено для:

- использования в качестве встраиваемого устройства

- хранения лекарственных средств
- хранения едких веществ или веществ, которые содержат растворители

Это изделие подходит только для использования по назначению и применения в соответствии с данной инструкцией.

В данной инструкции содержится информация, необходимая для правильного монтажа и/или эксплуатации устройства. Неправильный монтаж и/или ненадлежащая эксплуатация или техническое обслуживание приводят к неудовлетворительной работе и возможному отказу.

Изготовитель не несет ответственности за какие-либо травмы или повреждение продукта в результате следующих причин:

- Неправильная сборка или подключение, включая повышенное напряжение
- Неправильное техническое обслуживание или использование запасных частей, отличных от оригинальных запасных частей, предоставленных изготовителем
- Изменения в продукте, выполненные без однозначного разрешения изготовителя
- Использование в целях, отличных от указанных в данной инструкции

Компания Dometic оставляет за собой право изменять внешний вид и технические характеристики продукта.

## 5 Техническое описание

Устройство представляет собой холодильник с абсорбционным охлаждением. В качестве хладагента используется аммиак. Все материалы предназначены для продуктов питания. Холодильный контур не требует обслуживания.

### 5.1 Компоненты

Поз. на рис. <b>1</b> , стр. 3	Пояснение
1	Панель управления
2	Замок двери
3	Испаритель
4	Полка

Поз. на рис. <b>1</b> , стр. 3	Пояснение
5	Дверные вставки
6	Морозильник ( <b>только RF62</b> )

## 5.2 Панель управления

Поз. на рис. <b>2</b> , стр. 3	Наименование
1	Переключатель источника энергии
2	Индикатор пламени
3	Термостат
4	Кнопка зажигания

### Переключатель источника энергии

Символ рис. <b>2</b> , стр. 3	Наименование
○	Выключено
	работа от переменного тока
	Работа от постоянного тока
	Работа от газового источника

## 6 Размещение и подключение устройства

### 6.1 Указания по размещению устройства

При размещении устройства соблюдайте следующие указания:

- Оставьте расстояние до стен не менее 10 мм.
- Следите за тем, чтобы вентиляционные отверстия не перекрывались, чтобы обеспечить хорошую вентиляцию.
- ▶ Установите устройство на ровную поверхность. Для проверки этого используйте ватерпас.

### 6.2 Перевешивание дверцы



#### **ПРЕДУПРЕЖДЕНИЕ! Опасность поражения электрическим током**

Перед выполнением любых работ с устройством выньте вилку из розетки.

Вы можете перевесить дверцу, чтобы дверца открывалась влево, а не вправо.

- ▶ Установка петли производится следующим образом (рис. **3**, стр. 4 – рис. **4**, стр. 4).

### 6.3 Замена декоративной панели дверцы



#### **ПРЕДУПРЕЖДЕНИЕ! Опасность поражения электрическим током**

Перед выполнением любых работ с устройством выньте вилку из розетки.

- ▶ Чтобы заменить дверную панель, действуйте, как показано на рисунке (рис. **5**, стр. 5).

## 6.4 Подключение к источнику переменного тока

1. Убедитесь, что значения напряжения, указанные на заводской табличке, соответствуют характеристикам имеющегося источника питания.
2. Присоедините соединительный кабель питания переменного тока к сети переменного тока.

## 6.5 Подключение к источнику постоянного тока



### ВНИМАНИЕ! Риск повреждения

- При присоединении к зажиму следите за правильностью полярности.
- Во избежание потерь напряжения и мощности кабель должен быть как можно короче. По этой причине не рекомендуется использовать дополнительные выключатели, штекеры или многоместные адаптеры.
- Отсоедините устройство и другие потребители от автомобильной аккумуляторной батареи, прежде чем присоединить аккумулятор к устройству для ускоренного заряда. Перенапряжение может повредить электронное оборудование подключенных потребителей.
- Защищайте подключение к положительному полюсу предохранителем на силу тока не менее 15 ампер.
- Если вы подключаете устройство к источнику питания автомобиля, то учтите, что, при известных обстоятельствах, для питания устройства необходимо включить зажигание.

1. Убедитесь, что значения напряжения, указанные на заводской табличке, соответствуют характеристикам аккумуляторной батареи.
2. Определите необходимое поперечное сечение кабеля в зависимости от его длины в соответствии со следующей таблицей:

Длина кабеля	Поперечное сечение кабеля
≤ 2,5 м	2,5 мм <sup>2</sup>
2,5 м – 4,0 м	4,0 мм <sup>2</sup>
4,0 м – 6,0 м	6,0 мм <sup>2</sup>

3. Подключите провода к клеммной колодке, которая подключена к аккумуляторной батарее через предохранитель на 15 А.
4. Установите разъединитель между обоими полюсами.

Минимальное изоляционное расстояние между двумя полюсами составляет 3 мм.

## 6.6 Присоединение устройства к газовому баллону



### **ПРЕДУПРЕЖДЕНИЕ!**

Данное устройство должно быть подключено к системе газоснабжения специалистом согласно действующим правилам и нормам.



### **ВНИМАНИЕ! Риск повреждения**

- Используйте только баллоны с пропаном или бутаном (не природный и не бытовой газ) с проверенным редукционным вентилем и подходящим наконечником.
- Следует учитывать действующие региональные нормы на давление. Используйте одобренный фиксирующийся регулятор давления:
  - Действующий стандарт в Германии: DIN EN 16129.
  - Действующий стандарт в Европе: EN 732, EN 521 и EN 437:2003+A1:2009.
- Устройство разрешается использовать только с технически исправными шлангами. Шланги с повреждениями или пористостью следует немедленно заменить.



### **УКАЗАНИЕ**

Если газовое пламя гаснет, регулятор розжига отключает подачу газа.

1. Убедитесь, что давление, указанное на заводской табличке, совпадает с данными о давлении на регуляторе давления на баллоне с пропаном или бутаном.
2. Подключите устройство к газовому шлангу, как показано на рисунке (рис. **6**, стр. 6).
3. Подключите газовый шланг к газовому баллону, как показано на рисунке (рис. **7**, стр. 7).

### **После присоединения устройства к системе газоснабжения**

1. Проверьте герметичность линии подачи газа во всех местах соединения (резьбовые соединения, места подсоединения шлангов с хомутами, место подключения газового баллона) с помощью пенообразного средства, например, мыльного раствора.

- Осмотрите шланги и убедитесь в отсутствии трещин, следов износа и повреждений.

## 7 Эксплуатация



### **ВНИМАНИЕ! Риск повреждения**

- Не допускайте сильного охлаждения напитков или блюд в стеклянных емкостях. При замерзании напитки и жидкие блюда расширяются и могут разрушить стеклянные емкости.



### **УКАЗАНИЕ**

- Перед первым использованием устройства его, в гигиенических целях, следует протереть снаружи и изнутри влажной тряпкой (см. гл. «Очистка и уход» на стр. 255).
- На мощность охлаждения могут влиять:
  - температура окружающей среды
  - количество консервируемых продуктов питания
  - частота открывания крышки
- После длительного охлаждения внутри устройства могут образоваться несколько капель воды. Это является нормальным явлением, т. к. содержащаяся в воздухе влага конденсируется при понижении температуры в устройстве. Это не является признаком неисправности устройства. При необходимости, протрите его сухой тряпкой.

Чтобы избежать пищевых отходов, обратите внимание на следующее:

- Обеспечивайте как можно меньшие колебания температуры. Открывайте холодильник настолько часто, насколько необходимо. Храните продукты так, чтобы воздух мог хорошо циркулировать.
- Отрегулируйте температуру в соответствии с количеством и типом продуктов.
- Храните различные типы продуктов питания, как показано на рисунках.
- Пищевые продукты могут легко впитывать или выделять запах или вкус. Всегда храните продукты питания закрытыми сверху или в закрытых контейнерах/бутылках.

### 7.1 Энергосбережение

- Открывайте холодильник настолько часто, насколько необходимо.

- Дайте теплым блюдам охладиться, прежде чем поддерживать их в холодном состоянии в холодильнике.
- Размораживайте холодильник, как только образовался слой льда.
- Не допускайте очень низких температур в камере.
- Для оптимального потребления энергии расположите полки и ящики в соответствии с их положением при поставке.
- Регулярно убеждайтесь в том, что уплотнение двери по-прежнему прилегает правильно.
- Регулярно очищайте конденсатор от пыли и загрязнений.

## 7.2 Эксплуатация устройства от источника постоянного тока



### УКАЗАНИЕ

- Если устройство присоединено к розетке сети постоянного тока, то холодопроизводительность **нельзя** отрегулировать.
- Перед поездкой рекомендуется охладить устройство в течение 24 часов, подключив его к сети электро- или газоснабжения. Это позволит быстрее достичь нужной холодопроизводительности на месте эксплуатации.

### Включение устройства (рис. 2, стр. 3)

- ▶ Поверните переключатель источника энергии (1) в положение .
- ✓ Устройство начинает охлаждать внутреннее пространство.

### Выключение устройства

- ▶ Поверните переключатель источника энергии (1) в положение .
- ✓ Устройство выключено.

## 7.3 Эксплуатация устройства от источника переменного тока

### Включение устройства (рис. 2, стр. 3)

1. Поверните переключатель источника энергии (1) в положение .
  2. Поверните термостат (3) в положение MAX.
- ✓ Устройство начинает охлаждать внутреннее пространство.



На то, чтобы внутреннее пространство стало заметно холоднее, требуется около 1 часа. Приблизительно через 5 часов можно установить термостат на более низкую температуру.

- ▶ Для **увеличения** холодопроизводительности поверните термостат **(3)** по часовой стрелке.
- ▶ Для **уменьшения** холодопроизводительности поверните термостат **(3)** против часовой стрелки.

### **Выключение устройства (рис. 2, стр. 3)**

1. Поверните переключатель источника энергии **(1)** в положение **0**.
  2. Поверните термостат **(3)** в положение **0**.
- ✓ Устройство выключено.

## **7.4 Эксплуатация устройства от газа**

### **Включение устройства (рис. 2, стр. 3)**

1. Поверните переключатель источника энергии **(1)** в положение **⏻**.
  2. Откройте подачу газа на газовом баллоне.
  3. Поверните термостат **(3)** в положение **MAX**.
  4. Нажмите на термостат **(3)** и удерживайте его нажатым.
  5. Через 10 секунд нажмите несколько раз кнопку зажигания **(4)**, пока не вспыхнет пламя.
  6. Для устройств с электронным зажиганием кнопку зажигания **(4)** необходимо удерживать нажатой в течение нескольких секунд. Из-за наличия воздуха в трубах это может занять более 10 секунд, если устройство не использовалось в течение длительного времени или если был заменен газовый баллон.
  7. После розжига держите термостат **(3)** нажатым еще 30 секунд.
  8. Отпустите термостат **(3)**.
- ✓ Пламя можно контролировать с помощью индикатора пламени **(2)**.
- ✓ Устройство начинает охлаждать внутреннее пространство.

На то, чтобы внутреннее пространство стало заметно холоднее, требуется около 1 часа. Приблизительно через 5 часов можно установить термостат на более низкую температуру.

**УКАЗАНИЕ**

Если пламя не загорается, повторите процедуру розжига через 1 минуту.

- ▶ Для **увеличения** холодопроизводительности поверните термостат **(3)** по часовой стрелке.
- ▶ Для **уменьшения** холодопроизводительности поверните термостат **(3)** против часовой стрелки.

**Выключение устройства**

1. Закройте подачу газа на газовом баллоне.
2. Поверните термостат **(3)** в положение **O**.

**7.5 Установка полок**

- ▶ Чтобы установить полки, действуйте, как показано на рисунке (рис. **8**, стр. 8).

**7.6 Блокировка двери**

- ▶ Чтобы разблокировать дверь, действуйте, как показано на рисунке (рис. **9**, стр. 8).
- ▶ Чтобы заблокировать дверь во время транспортировки, действуйте, как показано на рисунке (рис. **10**, стр. 9).

**7.7 Размораживание устройства****ВНИМАНИЕ! Риск повреждения**

- Для удаления слоя льда и отделения примерзших продуктов не используйте механические инструменты.
- Не используйте нагретые устройства или нагреватели для ускорения процесса размораживания.

**УКАЗАНИЕ**

Со временем на охлаждающих ребрах образуется наледь. Устройство нужно разморозить, если слой наледи достигает 5 мм.

1. Отключите электропитание и подачу газа.
2. Опорожните устройство.

3. Положите тряпку в камеру, чтобы собрать талую воду.
4. Оставьте дверцу открытой.
5. Вытрите камеру насухо с помощью тряпки.

## 7.8 Выключение и хранение устройства

При прекращении эксплуатации устройства на длительный срок соблюдайте следующий порядок действий:

1. Отключите электропитание и подачу газа.
2. Очистите устройство (см. гл. «Очистка и уход» на стр. 255).
3. Установите дверной замок в положение вентиляции (рис. **11**, стр. 9), чтобы предотвратить образование запахов.

## 8 Очистка и уход



### **ПРЕДУПРЕЖДЕНИЕ! Опасность поражения электрическим током/Опасность возникновения пожара**

- Перед чисткой и уходом всегда отсоединяйте прибор от сети.
- Ремонтные работы и работы по техническому обслуживанию холодильного агрегата и системы газовой горелки разрешается проводить только уполномоченному ремонтному центру.



### **ВНИМАНИЕ! Риск повреждения**

Запрещается использовать для удаления льда и отделения примерзших продуктов щетки, скребки, твердые или острые инструменты.

- Регулярно или по мере загрязнения очищайте устройство влажной тряпкой.
- Следите за тем, чтобы в уплотнения не попадала вода. Это может приводить к повреждениям электронного оборудования.
- После очистки протрите устройство насухо тряпкой.
- Регулярно проверяйте слив оттаявшей воды.  
При необходимости, очистите слив оттаявшей воды. Если он засорен, то оттаявшая вода скапливается на дне устройства.

### **Замена газового фильтра**

- Чтобы заменить газовый фильтр, действуйте, как показано на рисунке (рис. **12**, стр. 10).

## Замена аккумулятора розжига

- ▶ Чтобы заменить аккумулятор розжига, действуйте, как показано на рисунке (рис. 13, стр. 11).

# 9 Устранение неисправностей

Проблема	Возможные причины	Вариант устранения
Устройство не работает.	Устройство установлено неправильно.	<ul style="list-style-type: none"> <li>▶ Убедиться, что холодильник установлен горизонтально.</li> <li>▶ Обеспечить достаточную вентиляцию.</li> </ul>
	Неисправен контур охлаждения.	▶ Ремонт разрешается выполнять только авторизованному сервисному центру.
В режиме работы от источника постоянного тока: устройство не работает (штекер вставлен).	В розетке постоянного тока в автомобиле отсутствует напряжение.	▶ В большинстве автомобилей для подачи напряжения на розетку постоянного тока необходимо включить зажигание.
	Вышел из строя предохранитель в бортовой сети автомобиля.	▶ Заменить предохранитель розетки постоянного тока (обычно 15 А) (соблюдать инструкцию по эксплуатации автомобиля).
В режиме работы от источника переменного тока: устройство не работает (штекер вставлен).	Отсутствует напряжение в розетке переменного тока.	▶ Попробуйте подключить прибор к другой розетке.

Проблема	Возможные причины	Вариант устранения
<p>В режиме работы от источника газоснабжения: Устройство не работает (устройство подключено к источнику газоснабжения).</p>	<p>Устройство подключено к источнику газоснабжения неправильно.</p>	<ul style="list-style-type: none"> <li>➤ Убедитесь, что источник газоснабжения исправен.</li> <li>➤ Убедитесь, что открыт вентиль на газовом баллоне.</li> <li>➤ Убедитесь, что в баллоне имеется газ.</li> <li>➤ Убедитесь, что холодильник подключен только к одному источнику энергии.</li> <li>➤ Чтобы зажечь газ, дольше удерживайте регулятор температуры.</li> </ul>
<p>Устройство не работает – после того, как не использовалось длительное время.</p>		<ul style="list-style-type: none"> <li>➤ Отсоедините устройство от электропитания.</li> <li>➤ Переверните его вверх дном и подождите 5 минут.</li> <li>➤ Переверните устройство и включите как обычно.</li> </ul>

## 10 Гарантия

Действителен установленный законом срок гарантии. Если продукт неисправен, обратитесь в торговую организацию или представительство изготовителя в вашей стране (см. [dometic.com/dealer](http://dometic.com/dealer)).

При обращении по вопросам ремонта или гарантийного обслуживания необходимо также предоставить следующую информацию:

- копию счета с датой покупки
- причину претензии или описание неисправности

Учтите, что самостоятельно выполненный или непрофессиональный ремонт могут иметь последствия для безопасности и привести к аннулированию гарантии.

## 11 Утилизация



### **ПРЕДУПРЕЖДЕНИЕ! Опасность удушья**

Перед утилизацией снимите все двери устройства и оставьте полки, чтобы не допустить закрывания устройства и удушья детей.

### **Переработка упаковочного материала**



- ▶ По возможности, выкидывайте упаковочный материал в мусор, подлежащий вторичной переработке.

### **Переработка изделий с несъемными батареями, аккумуляторами и источниками света**



- ▶ Если в изделии содержатся несъемные батареи, аккумуляторы и источники света, извлекать их перед утилизацией не нужно.



- ▶ Если вы окончательно выводите изделие из эксплуатации, получите информацию в ближайшем центре по вторичной переработке или в торговой сети о соответствующих предписаниях по утилизации.



- ▶ Изделие может быть утилизировано бесплатно.

## 12 Технические характеристики

	RF60	RF62
Общий объем	61 л	
Объем морозильной камеры	–	5 л
Напряжение	12 В $\overline{=}$ 220 – 240 В $\overline{=}$ , 50/60 Гц	
Потребляемая мощность	110 Вт (пост. ток) 110 Вт (перем. ток)	
Потребление энергии	1,9 кВтч/24 ч (пост. ток) 1,9 кВтч/24 ч (перем. ток)	
Номинальная тепловая нагрузка	245 Вт (бутан) 192 Вт (пропан)	
Потребление газа	17,5 г/ч (бутан) 13,5 г/ч (пропан)	
Холодопроизводительность	макс. 30 °С ниже температуры окружающей среды	
Климатический класс	N	
Предполагаемая температура окружающей среды	от 16 °С до 32 °С	
Уровень шума	0 дБ	
Хладагент	357 г H <sub>2</sub> O + 168 г NH <sub>3</sub>	367 г H <sub>2</sub> O + 173 г NH <sub>3</sub>
Размеры (Ш x В x Г)	См. рис. 14, стр. 11	
Вес	ок. 24 кг	
Испытания/сертификат:		

Prosimy o uważne przeczytanie niniejszej instrukcji i przestrzeganie wszystkich zawartych w niej instrukcji postępowania, wskazówek i ostrzeżeń. Pozwoli to zapewnić, że produkt będzie zawsze prawidłowo instalowany, wykorzystywany i konserwowany. Niniejsza instrukcja MUSI przez cały czas pozostawać przy produkcie.

Korzystając z produktu, użytkownik potwierdza uważne przeczytanie wszelkich instrukcji, wskazówek i ostrzeżeń, ich zrozumienie oraz zobowiązuje się przestrzegać zawartych w nich warunków. Użytkownik zobowiązuje się wykorzystywać niniejszy produkt wyłącznie zgodnie z jego przeznaczeniem i zamierzonym zastosowaniem oraz z instrukcjami, wskazówkami i ostrzeżeniami wyszczególnionymi w niniejszej instrukcji produktu, jak również ze wszystkimi mającymi zastosowanie przepisami i regulacjami prawnymi. Nieprzestrzeganie zawartych tu instrukcji i ostrzeżeń może skutkować obrażeniami u użytkownika oraz osób trzecich, uszkodzeniem produktu lub też uszkodzeniem mienia w sąsiedztwie produktu. Zastrzega się możliwość wprowadzania zmian i aktualizacji niniejszej instrukcji produktu, wraz z instrukcjami, wskazówkami i ostrzeżeniami oraz powiązaną dokumentacją. Aktualne informacje dotyczące produktu można zawsze znaleźć na stronie domestic.com.

## Spis treści

1	Objaśnienie symboli . . . . .	260
2	Wskazówki bezpieczeństwa . . . . .	261
3	W zestawie . . . . .	267
4	Użytkowanie zgodne z przeznaczeniem . . . . .	267
5	Opis techniczny . . . . .	268
6	Ustawianie i podłączanie urządzenia . . . . .	269
7	Eksploatacja . . . . .	272
8	Czyszczenie i konserwacja . . . . .	277
9	Usuwanie usterek . . . . .	278
10	Gwarancja . . . . .	279
11	Utylizacja . . . . .	279
12	Dane techniczne . . . . .	280

## 1 Objąśnienie symboli



### **OSTRZEŻENIE!**

**Wskazówka bezpieczeństwa:** Wskazuje niebezpieczną sytuację, która – jeśli się jej nie uniknie – może prowadzić do śmierci lub poważnych obrażeń.



### **OSTROŻNIE!**

**Wskazówka bezpieczeństwa:** Wskazuje niebezpieczną sytuację, która – jeśli się jej nie uniknie – może prowadzić do lekkich lub umiarkowanych obrażeń.



**UWAGA!**

Wskazuje sytuację, która – jeśli się jej nie uniknie – może prowadzić do powstania szkód materialnych.

**WSKAZÓWKA**

Dodatkowe informacje dotyczące obsługi produktu.

## 2 Wskazówki bezpieczeństwa

### 2.1 Podstawowe zasady bezpieczeństwa



**OSTRZEŻENIE! Nieprzestrzeganie tych ostrzeżeń może prowadzić do śmierci lub ciężkich obrażeń.**

**Ryzyko porażenia prądem**

- Nie używać urządzenia, jeśli ma ono widoczne uszkodzenia.
- Jeśli przewód prądu przemiennego urządzenia ulegnie uszkodzeniu, aby uniknąć zagrożenia, musi zostać on wymieniony przez producenta, jego serwis lub odpowiednio wykwalifikowaną osobę.
- Napraw mogą dokonywać tylko odpowiednio wykwalifikowane osoby. Nieodpowiednio wykonane naprawy mogą być przyczyną znacznych zagrożeń.

**Ryzyko wybuchu**

- W urządzeniu nie wolno przechowywać substancji wybuchowych, np. sprayów z palnym gazem wytłaczającym.

**Ryzyko pożaru**

- Czynniki chłodniczy w obiegu chłodniczym jest łatwopalny. W razie jakiegokolwiek uszkodzenia obiegu chłodniczego (zapachu amoniaku):
  - Wyłączyć urządzenie.
  - Unikać otwartego ognia i isker.
  - Dobrze przewietrzyć pomieszczenie.

**Zagrożenie zdrowia**

- Nigdy nie należy otwierać agregatu absorpcyjnego. Ponieważ znajduje się on pod wysokim ciśnieniem, w przypadku otwarcia może spowodować obrażenia.

- Dzieci od 8 lat i osoby o ograniczonych możliwościach fizycznych, sensorycznych lub intelektualnych oraz osoby niedysponujące stosowną wiedzą i doświadczeniem mogą używać tego urządzenia jedynie pod nadzorem innej osoby bądź pod warunkiem uzyskania informacji dotyczących bezpiecznego użytkowania urządzenia i zrozumienia wynikających z tego zagrożeń.
- Dzieci nie mogą bawić się urządzeniem.
- Dzieci nie mogą czyścić i konserwować urządzenia bez nadzoru.
- Dzieci od 3 do 8 lat mogą umieszczać produkty w urządzeniach i wyjmować je z nich.

### **Uwaga na dzieci**

- Upewnić się, że półki są zamontowane i zamocowane, aby wykluczyć ryzyko uwięzienia dzieci wewnątrz urządzenia.
- Przed utylizacją starego urządzenia chłodniczego:
  - Zdemontować szufladę.
  - Pozostawić półki w lodówce w taki sposób, aby dzieci nie mogły się po nich wspinać.



### **OSTROŻNIE! Nieprzestrzeganie tych uwag może prowadzić do lekkich lub umiarkowanych obrażeń.**

#### **Ryzyko obrażeń**

- Nie dotykać zawiasu.
- Nie opierać się na otwartych drzwiach urządzenia.



### **UWAGA! Ryzyko uszkodzenia**

- Aby uniknąć niebezpieczeństwa, wymianę lampki zlecać wyłącznie producentowi, w centrum serwisowym lub odpowiednio wykwalifikowanej osobie.
- Podczas czyszczenia pojazdu nie należy stosować myjki wysokociśnieniowej w pobliżu kratki wentylacyjnej.
- Pokrywy zimowe na kratce wentylacyjnej (akcesoria) należy montować również na czas czyszczenia pojazdu z zewnątrz lub w przypadku niekorzystania z urządzenia przez dłuższy czas.
- Urządzenie nie nadaje się do transportu substancji żrących lub zawierających rozpuszczalniki.
- Izolacja tego urządzenia zawiera palny cyklopentan, przez co wymaga ono specjalnej procedury utylizacyjnej. Po zaprzestaniu jego dalszej eksploatacji urządzenie należy dostarczyć do specjalistycznego zakładu utylizacyjnego.

- Należy stale utrzymywać czystość otworu odpływowego skroplin.
- Nigdy nie zanurzać urządzenia w wodzie.
- Chronić urządzenie i jego kable przed wysokimi temperaturami i wilgocią.
- Urządzenia nie wolno narażać na działanie deszczu.

## 2.2 Bezpieczne ustawianie i podłączanie urządzenia



**OSTRZEŻENIE! Nieprzestrzeganie tych ostrzeżeń może prowadzić do śmierci lub ciężkich obrażeń.**

### Ryzyko pożaru

- Podczas transportowania uważać, aby nie uszkodzić obiegu czynnika chłodniczego urządzenia.
- Podczas ustawiania urządzenia należy uważać, aby nie przygnieść ani nie uszkodzić przewodu zasilającego.
- Nie umieszczać z tyłu urządzenia rozgałęziaczy ani zasilaczy.



### UWAGA! Ryzyko uszkodzenia

#### • Ryzyko przegrzania!

- Należy pamiętać, że ciepło powstające podczas eksploatacji musi być odpowiednio odprowadzane. Dbać o odpowiednią odległość urządzenia od ścian lub przedmiotów, zapewniając wystarczającą cyrkulację powietrza.
- Aby czynnik chłodniczy mógł prawidłowo krążyć w układzie, kąt nachylenia urządzenia nie może przekraczać 3°. Urządzenie należy wypoziomować przy użyciu poziomicy.
  - Podczas transportu urządzenie chwytać tylko za korpus. Nigdy nie chwytać urządzenia za agregat absorpcyjny, żebra chłodzące, przewody gazu, drzwi lub panel obsługi.
  - Nie ustawiać urządzenia w pobliżu otwartego ognia ani innych źródeł ciepła (ogrzewanie, bezpośrednio promieniowanie słoneczne, piece gazowe itp.).
  - Urządzenie podłączać do sieci prądu przemiennego wyłącznie za pomocą odpowiedniego przewodu przyłączeniowego.
  - Zapytać producenta pojazdu, czy układ zarządzania akumulatorem pojazdu wyłącza urządzenia w celu ochrony akumulatora.
  - Jeśli urządzenie nie będzie używane przez dłuższy czas, drzwi urządzenia i zamrażalnika należy umieścić w pozycji zimowej. W ten sposób można zapobiec powstawaniu pleśni.

## 2.3 Bezpieczeństwo podczas eksploatacji urządzenia



**OSTRZEŻENIE! Nieprzestrzeganie tych ostrzeżeń może prowadzić do śmierci lub ciężkich obrażeń.**

### Ryzyko porażenia prądem

- Przed uruchomieniem urządzenia należy sprawdzić, czy przewód zasilający i wtyczka są suche.
- Odłączyć urządzenie od zasilania
  - za każdym razem przed czyszczeniem i konserwacją,
  - po każdym użyciu.

### Zagrożenie zdrowia

- Sprawdzić, czy wydajność chłodzenia urządzenia jest odpowiednia do przechowywania produktów spożywczych, które mają być w nim umieszczone.
- Urządzenie wykorzystywać tylko w dobrze wentylowanych przestrzeniach.
- Urządzenie należy zasilac tylko z jednego źródła energii na raz.
- Artykuły spożywcze mogą być przechowywane tylko w oryginalnych opakowaniach lub w odpowiednich pojemnikach.
- Pozostawianie urządzenia otwartego przez dłuższy czas może spowodować znaczny wzrost temperatury w jego komorach.
- Regularnie czyścić powierzchnie, które mogą mieć kontakt z żywnością i dostępnymi układami odprowadzania wody.
- Surowe mięso i ryby należy przechowywać w odpowiednich pojemnikach, tak aby nie miały one kontaktu z innymi produktami żywnościowymi ani nie kapały na nie.
- Gdy temperatura w pomieszczeniu, w którym znajduje się urządzenie, przez dłuższy czas wynosi poniżej +10°C, nie można zapewnić równomiernej regulacji temperatury w zamrażalniku. Może to doprowadzić do wzrostu temperatury w zamrażalniku oraz do rozmrożenia przechowywanych w nim produktów.
- Jeśli urządzenie pozostaje puste przez długi czas:
  - Wyłączyć urządzenie.
  - Odmrozić urządzenie.
  - Oczyszczyć i osuszyć urządzenie.
  - Pozostawić otwarte drzwi, aby w urządzeniu nie rozwijała się pleśń.



## **OSTROŻNIE! Nieprzestrzeganie tych uwag może prowadzić do lekkich lub umiarkowanych obrażeń.**

### **Ryzyko obrażeń**

- Przed rozpoczęciem jazdy zamknąć i zablokować drzwi urządzenia.
- Znajdujący się z tyłu urządzenia agregat chłodniczy nagrzewa się podczas pracy do wysokiej temperatury. Po ściągnięciu kratki wentylacyjnej unikać kontaktu z częściami przewodzącymi wysoką temperaturę.



### **UWAGA! Ryzyko uszkodzenia**

- Należy porównać dane dotyczące napięcia na tabliczce znamionowej z dostępnym źródłem zasilania.
- Urządzenie można podłączać tylko:
  - Gniazdo prądu stałego: Należy stosować wyłącznie kable o odpowiednim przekroju.
  - Gniazdo prądu przemiennego: Należy używać wyłącznie dostarczonego kabla zasilania prądem przemiennym.
- Wtyczki nie wolno nigdy wyciągać z gniazda, ciągnąc za kabel.
- Jeśli urządzenie jest podłączone do gniazda prądu stałego: Zasilanie prądem stałym (zasilanie z akumulatora) należy wybierać tylko wówczas, jeśli korzystają Państwo z czujnika akumulatora lub jeśli generator pojazdu zapewnia wystarczające napięcie.
- Jeśli urządzenie jest podłączone do gniazda prądu stałego: Podczas wyłączenia silnika odłączać lub wyłączać urządzenie. W przeciwnym razie akumulator pojazdu może się rozładować.
- Uważać, aby nie zakrywać otworów wentylacyjnych.
- Wewnątrz urządzenia nie można używać żadnych urządzeń elektrycznych, za wyjątkiem urządzeń zalecanych przez producenta.
- Nie wypełniać wewnętrznego pojemnika cieczami lub lodem.
- Ciężkie przedmioty, takie jak butelki czy puszki, należy umieszczać wyłącznie w drzwiach urządzenia, w pojemniku na warzywa lub na dolnej półce.

## 2.4 Bezpieczna praca z zasilaniem gazowym



**OSTRZEŻENIE! Nieprzestrzeganie tych ostrzeżeń może prowadzić do śmierci lub ciężkich obrażeń.**

### Ryzyko wybuchu

- Urządzenie może być zasilane wyłącznie gazem pod ciśnieniem podanym na tabliczce znamionowej. Stosować tylko ustawione na stałe regulatory ciśnienia, zgodne z krajowymi przepisami. Zastosować ustawiony na stałe regulator ciśnienia z certyfikatem DIN-DVGW zgodnie z normą DIN EN 16129.
- W przypadku zasilania gazem urządzenie można wykorzystywać **tylko** na wolnym powietrzu.
- **Niebezpieczeństwo uduszenia!**  
Używanie urządzenia zasilanego gazem w niewentylowanym obszarze prowadzi do redukcji ilości tlenu na danym obszarze.
- Nie używać urządzenia z zasilaniem gazowym w obszarach bez wentylacji, takich jak zamknięte pomieszczenia, namioty, pojazdy, kampery, przyczepy kempingowe, statki, jachty, łodzie i kabiny pojazdów ciężarowych.
- Nie stawiać urządzenia w pobliżu palnych materiałów (papier, suche liście, tekstylia).
- Łatwopalne przedmioty trzymać z dala od palnika.
- **Nigdy** nie przechowywać butli z gazem płynnym w niewentylowanych miejscach lub pod poziomem podłoża (w stożkowych zagłębieniach).
- Butle z gazem płynnym należy chronić przed bezpośrednim światłem słonecznym. Temperatura nie może przekraczać 50°C.
- Nigdy nie sprawdzać szczelności urządzenia, korzystając z otwartego ognia.
- W przypadku pojawienia się zapachu gazu należy postępować zgodnie z poniższymi wskazówkami:
  - Zamknąć zawór odcinający zasilanie gazem oraz zawór butli.
  - Nie naciskać żadnych przełączników elektrycznych.
  - Zgasić wszystkie otwarte źródła ognia.
  - Zlecić kontrolę instalacji gazowej specjalistycznej firmie.
- Nie pozostawiać urządzenia pracującego w trybie gazowym bez nadzoru.



### UWAGA! Ryzyko uszkodzenia

- Korzystać tylko z propanu lub butanu (nie korzystać z gazu ziemnego).

## 3 W zestawie

Ilość	Opis
1	Urządzenie absorpcyjne
1	Kabel przyłączeniowy prądu przemiennego

## 4 Użytkowanie zgodne z przeznaczeniem

Przenośne urządzenie chłodnicze jest przeznaczone do użytku domowego i podobnych zastosowań, w obszarach takich jak:

- W kuchniach dla personelu w sklepach, biurach i innych miejscach pracy
- W gospodarstwach rolnych
- Do użytku przez gości w hotelach, motelach i innych rodzajach zakwaterowania
- W pensjonatach i na kwaterach prywatnych
- W cateringu i podobnych zastosowaniach niedetalicznych

Urządzenie nadaje się do:

- Zastosowania na kempingu
- Chłodzenia, szybkiego zamrażania i przechowywania produktów spożywczych
- Zasilania prądem stałym, prądem przemiennym lub gazem

Urządzenie **nie** nadaje się do:

- Zastosowania jako urządzenie do zabudowy
- Przechowywania leków
- Przechowywania substancji żrących lub zawierających rozpuszczalniki

Niniejszy produkt jest przystosowany wyłącznie do wykorzystywania zgodnie z jego przeznaczeniem oraz zamierzonym zastosowaniem według niniejszej instrukcji.

Niniejsza instrukcja zawiera informacje, które są niezbędne do prawidłowego montażu i/lub obsługi urządzenia. Nieprawidłowy montaż i/lub niewłaściwa obsługa lub konserwacja powodują niezadowolające działanie i mogą prowadzić do uszkodzeń.

Producent nie ponosi żadnej odpowiedzialności za ewentualne obrażenia lub uszkodzenia produktu wynikłe z następujących przyczyn:

- Nieprawidłowy montaż lub podłączenie, w tym zbyt wysokie napięcie
- Niewłaściwa konserwacja lub użycie innych części zamiennych niż oryginalne części zamienne dostarczone przez producenta
- Wprowadzanie zmian w produkcie bez wyraźnej zgody producenta
- Użytkowanie w celach innych niż opisane w niniejszej instrukcji obsługi

Firma Dometic zastrzega sobie prawo do zmiany wyglądu i specyfikacji produktu.

## 5 Opis techniczny

Urządzenie to jest lodówką wyposażoną w absorpcyjny układ chłodzenia. Jako czynnik chłodniczy wykorzystywany jest amoniak. Wszystkie zastosowane materiały są dopuszczone do kontaktu z żywnością. Obieg chłodzenia jest bezobsługowy.

### 5.1 Części składowe





Nr na rys. <b>1</b> , strona 3	Objaśnienie
1	Panel obsługi
2	Blokada drzwiczek
3	Parownik
4	Półka druciana
5	Półki w drzwiach
6	Zamrażalnik ( <b>tylko RF 62</b> )



## 5.2 Panel obsługi

Nr na rys. <b>2</b> , strona 3	Opis
1	Przełącznik wyboru źródła zasilania
2	Wskaźnik płomienia
3	Termostat
4	Przycisk zapłonu

### Przełącznik wyboru źródła zasilania

Symbol rys. <b>2</b> , strona 3	Opis
	Wyłączony
	Zasilanie prądem przemiennym
	Zasilanie prądem stałym
	Zasilanie gazem

## 6 Ustawianie i podłączanie urządzenia

### 6.1 Instrukcje ustawiania urządzenia

Podczas ustawiania należy przestrzegać następujących zaleceń:

- Zachować co najmniej 10 mm odstępu od ścian.
  - Upewnić się, że otwory wentylacyjne nie są zasłonięte, aby zapewnić dobrą wentylację.
- Urządzenie ustawić na równej powierzchni. Do kontroli użyć poziomicy.

### 6.2 Przełożenie zawiasu drzwiowego



#### **OSTRZEŻENIE! Ryzyko porażenia prądem**

Przed przystąpieniem do jakichkolwiek prac przy urządzeniu odłączyć wtyczkę od zasilania.

Istnieje również możliwość zmiany położenia zawiasów, dzięki czemu drzwi będą się otwierały w lewo zamiast w prawo.

- ▶ W celu przełożenia zawiasu drzwi na drugą stronę postępować w zilustrowany sposób (rys. **3**, strona 4 do rys. **4**, strona 4).

### 6.3 Wymiana panelu dekoracyjnego drzwi



#### **OSTRZEŻENIE! Ryzyko porażenia prądem**

Przed przystąpieniem do jakichkolwiek prac przy urządzeniu odłączyć wtyczkę od zasilania.

- ▶ W celu wymiany panelu dekoracyjnego drzwi postępować w zilustrowany sposób (rys. **5**, strona 5).

### 6.4 Podłączanie do zasilania prądem przemiennym

1. Należy porównać dane dotyczące napięcia na tabliczce znamionowej z dostępnym źródłem zasilania.
2. Podłączyć kabel przyłączeniowy prądu przemiennego do sieci prądu przemienno.

### 6.5 Podłączanie do zasilania prądem stałym



#### **UWAGA! Ryzyko uszkodzenia**

- Przy podłączaniu zacisków należy zwrócić uwagę na prawidłowe przyłączenie biegunów.
- Aby uniknąć strat napięcia i mocy, należy zastosować możliwie krótki i niełaczony kabel. Z tego względu należy unikać korzystania z dodatkowych przełączników, wtyczek lub adapterów rozgałęźnych.
- Przed ładowaniem akumulatora za pomocą szybkiej ładowarki odłączyć od niego urządzenie i inne odbiorniki prądu. Przepięcia mogą uszkodzić elektronikę urządzenia.
- Przyłącze należy zabezpieczyć bezpośrednio przy akumulatorze bezpiecznikiem przynajmniej 15 A.
- Jeśli urządzenie jest podłączone do zasilania z pojazdu, należy pamiętać, że do jego zasilania konieczne może być włączenie zapłonu.

1. Porównać dane dotyczące napięcia na tabliczce znamionowej z napięciem akumulatora.
2. Określić wymagany przekrój kabla w zależności od jego długości zgodnie z poniższą tabelą:

Długość kabla	Przekrój przewodu
≤ 2,5 m	2,5 mm <sup>2</sup>
2,5 m – 4,0 m	4,0 mm <sup>2</sup>
4,0 m – 6,0 m	6,0 mm <sup>2</sup>

3. Podłączyć przewody do listwy zaciskowej, która jest podłączona do akumulatora za pośrednictwem bezpiecznika 15 A.
4. Pomiędzy obydwoma biegunami zastosować łącznik izolacyjny.  
Minimalna przerwa izolacyjna pomiędzy dwoma biegunami wynosi 3 mm.

## 6.6 Podłączanie urządzenia do butli z gazem



### OSTRZEŻENIE!

Urządzenie może zostać przyłączone do zasilania gazem tylko przez specjalistę zgodnie z obowiązującymi przepisami i normami.



### UWAGA! Ryzyko uszkodzenia

- Należy korzystać wyłącznie z butli z propanem lub butanem (nie stosować gazu ziemnego ani miejskiego) z atestowanym reduktorem ciśnienia i odpowiednią głowicą.
- Przestrzegać dopuszczalnych w danym kraju ciśnień. Stosować dopuszczony reduktor ze stałym ustawieniem:
  - Dla Niemiec obowiązuje norma: DIN EN 16129.
  - Dla Europy obowiązuje norma: EN 732, EN 521 and EN 437:2003+A1:2009.
- Urządzenie może być używane tylko z węzami w doskonałym stanie technicznym. Natychmiast wymieniać porwane lub uszkodzone węże.



### WSKAZÓWKA

Jeśli płomień gazu zgaśnie, układ kontroli zapłonu odcina dopływ gazu.

1. Porównać wartość ciśnienia podaną na tabliczce znamionowej z wartością na reduktorze butli z propanem lub butanem.
2. Podłączyć urządzenie do węża do gazu w zilustrowany sposób (rys. **6**, strona 6).
3. Podłączyć wąż do gazu do butli z gazem w zilustrowany sposób (rys. **7**, strona 7).

### Po podłączeniu urządzenia do zasilania gazem

1. Sprawdzić szczelność przewodu gazowego we wszystkich miejscach połączeń (wszystkie połączenia gwintowe, połączenia węża z obejmami, połączenie z butlą z gazem) za pomocą środka pianotwórczego, np. mydła.
2. Przeprowadzić kontrolę wzrokową węża (pod kątem pęknięć, zużycia, uszkodzenia).

## 7 Eksploatacja



### UWAGA! Ryzyko uszkodzenia

- Należy uważać, aby nie schładzać nadmiernie napojów lub potraw w szklanych pojemnikach. Ciecze po zamrożeniu zwiększają swoją objętość i dlatego mogą uszkodzić szklane pojemniki.



### WSKAZÓWKA

- Przed pierwszym użyciem urządzenia należy ze względów higienicznych wyczyścić je od wewnątrz i z zewnątrz wilgotną ściereczką (patrz również rozdz. „Czyszczenie i konserwacja” na stronie 277).
- Na wydajność chłodzenia mogą mieć wpływ:
  - temperatura otoczenia,
  - ilość konserwowanych artykułów spożywczych,
  - częstotliwość otwierania pokrywy
- Po dłuższym okresie pracy we wnętrzu urządzenia mogą osadzać się krople wody. Jest to normalne zjawisko, gdyż wilgoć z powietrza skrapla się, gdy temperatura wewnątrz urządzenia spada. Nie oznacza to uszkodzenia urządzenia. Krople można wytrzeć suchą ściereczką.

Aby zapobiec psuciu się żywności:

- Zapewnić jak najbardziej stabilną temperaturę. Drzwi lodówki otwierać tylko tak często i na tak długo, jak jest to konieczne. Żywność przechowywać w sposób nieutrudniający obiegu powietrza.
- Dostosować temperaturę do ilości i typu żywności.

- Różne rodzaje żywności przechowywać w sposób przedstawiony na rysunkach.
- Żywność może przenikać zapachami i smakami innych artykułów. Żywność zawsze przechowywać pod przykryciem lub w zamkniętych pojemnikach/butelkach.

## 7.1 Oszczędzanie energii

- Drzwi lodówki otwierać tylko tak często i na tak długo, jak jest to konieczne.
- Ciepłe potrawy należy ochłodzić przed włożeniem do urządzenia.
- Rozmrozić lodówkę po wytworzeniu się warstwy lodu.
- Unikać zbyt niskiej temperatury wewnętrznej.
- W celu zapewnienia optymalnego zużycia energii półki i szuflady ustawiać w położeniach, w których zostały one dostarczone.
- Regularnie sprawdzać osadzenie uszczelnienia drzwi.
- Regularnie usuwać ze skraplacza kurz i inne zanieczyszczenia.

## 7.2 Używanie urządzenia z zasilaniem prądem stałym



### WSKAZÓWKA

- Jeśli urządzenie jest podłączone do gniazda prądu stałego, **nie** można regulować poziomu chłodzenia.
- Na 24 godziny przed wyruszeniem w drogę należy schłodzić urządzenie przez podłączenie go do zasilania gazowego lub sieciowego. W ten sposób można szybciej osiągnąć żądany poziom chłodzenia po dojechaniu na miejsce.

### Włączanie urządzenia (rys. 2, strona 3)

- ▶ Obrócić przełącznik wyboru źródła zasilania (1) do położenia .
- ✓ Urządzenie zacznie chłodzić komorę.

### Wyłączanie urządzenia



- ▶ Obrócić przełącznik wyboru źródła zasilania (1) do położenia .
- ✓ Urządzenie jest wyłączone.

## 7.3 Używanie urządzenia z zasilaniem prądem przemien- nym

### Włączanie urządzenia (rys. 2, strona 3)

1. Obrócić przełącznik wyboru źródła zasilania (1) do położenia .
  2. Obrócić termostat (3) do maksymalnego położenia.
- ✓ Urządzenie zacznie chłodzić komorę.
- Temperatura we wnętrzu urządzenia spada w odczuwalny sposób dopiero po ok. 1 godzinie. Po ok. 5 godzinach można ustawić termostat na niższą temperaturę.
- ▶ Aby **zwiększyć** poziom chłodzenia, przekręcić termostat (3) zgodnie z ruchem wskazówek zegara.
  - ▶ Aby **zmniejszyć** poziom chłodzenia, przekręcić termostat (3) przeciwnie do ruchu wskazówek zegara.

### Wyłączanie urządzenia (rys. 2, strona 3)

1. Obrócić przełącznik wyboru źródła zasilania (1) do położenia .
  2. Obrócić termostat (3) do położenia .
- ✓ Urządzenie jest wyłączone.

## 7.4 Używanie urządzenia z zasilaniem gazowym

### Włączanie urządzenia (rys. 2, strona 3)

1. Obrócić przełącznik wyboru źródła zasilania (1) do położenia .
2. Otworzyć dopływ gazu na butli z gazem.
3. Obrócić termostat (3) do maksymalnego położenia.
4. Wcisnąć i przytrzymać termostat (3).
5. Po ok. 10 sekundach kilka razy nacisnąć przycisk zapłonu (4), aż płomień zapali się.
6. W urządzeniach z zapłonem elektronicznym przycisk zapłonu (4) należy przytrzymywać przez kilka sekund. Ze względu na obecność powietrza w przewodach może to potrwać ponad 10 sekund, jeśli urządzenie nie było używane przez dłuższy czas lub po wymianie butli z gazem.
7. Po zapaleniu płomienia przytrzymywać wciśnięty termostat (3) przez kolejne 30 sekund.

8. Zwolnić termostat (**3**).

✓ Płomień można kontrolować za pomocą wskaźnika płomienia (**2**).

✓ Urządzenie zacznie chłodzić komorę.

Temperatura we wnętrzu urządzenia spada w odczuwalny sposób dopiero po ok. 1 godzinie. Po ok. 5 godzinach można ustawić termostat na niższą temperaturę.



#### **WSKAZÓWKA**

Jeśli płomień nie zapala się, po 1 minucie powtórzyc procedurę zapłonu.

- ▶ Aby **zwiększyć** poziom chłodzenia, przekręcić termostat (**3**) zgodnie z ruchem wskazówek zegara.
- ▶ Aby **zmniejszyć** poziom chłodzenia, przekręcić termostat (**3**) przeciwnie do ruchu wskazówek zegara.

### **Wyłączanie urządzenia**

1. Zamknąć dopływ gazu na butli z gazem.
2. Obrócić termostat (**3**) do położenia **O**.

## **7.5 Umieszczanie półek**

- ▶ W celu zmiany położenia półek postępować w zilustrowany sposób (rys. **8**, strona 8).

## **7.6 Blokowanie drzwi**

- ▶ W celu odblokowania drzwi postępować w zilustrowany sposób (rys. **9**, strona 8).
- ▶ W celu zablokowania drzwi na czas transportu postępować w zilustrowany sposób (rys. **10**, strona 9).

## 7.7 Odszranianie urządzenia



### UWAGA! Ryzyko uszkodzenia

- Do usuwania warstw lodu i do oddzielania mocno zamrożonych artykułów od powierzchni zamrażarki nie wolno używać mechanicznych narzędzi.
- Nigdy nie używać urządzeń grzewczych ani grzejników w celu przyspieszenia procesu odszraniania.



### WSKAZÓWKA

Z upływem czasu na żebrach chłodzących wewnątrz urządzenia osadza się szron. Gdy warstwa szronu osiągnie około 5 mm grubości, należy odszronić urządzenie.

1. Odłączyć dopływ napięcia i gazu.
2. Opróżnić urządzenie.
3. Do komory urządzenia włożyć szmatkę, która wchłonie nadmiar wody.
4. Pozostawić otwarte drzwi.
5. Wytrzeć komorę do sucha szmatką.

## 7.8 Wyłączanie i przechowywanie urządzenia

Jeśli urządzenie nie będzie używane przez dłuższy czas, należy wykonać następujące czynności:

1. Odłączyć dopływ napięcia i gazu.
2. Wyczyścić urządzenie (patrz rozdz. „Czyszczenie i konserwacja” na stronie 277).
3. Ustawić blokadę drzwi w pozycji wentylacji (rys. **11**, strona 9), aby zapobiec powstawaniu nieprzyjemnych zapachów.



## 8 Czyszczenie i konserwacja



### **OSTRZEŻENIE! Ryzyko porażenia prądem / pożaru**

- Przed każdym czyszczeniem należy odłączyć urządzenie od sieci.
- Prace naprawcze i konserwacyjne przy agregacie chłodniczym i układzie palnika gazowego mogą wykonywać wyłącznie autoryzowane centra serwisowe.



### **UWAGA! Ryzyko uszkodzenia**

Nigdy nie używać agresywnych środków czyszczących ani twardych lub spiczastych narzędzi do usuwania przymarzniętych artykułów.

- Urządzenie należy czyścić wilgotną ściereczką w regularnych odstępach czasu oraz gdy tylko pojawią się na nim zabrudzenia.
- Należy uważać, aby woda nie dostała się do uszczeltek. Może to spowodować uszkodzenie elektroniki.
- Po wyczyszczeniu urządzenie należy wytrzeć do sucha ściereczką.
- Regularnie kontrolować odpływ skroplin.  
W razie konieczności wyczyścić odpływ skroplin. Jeśli jest on zapchany, skropliny będą się zbierać na dnie urządzenia.

### **Wymiana filtra gazu**

- W celu wymiany filtra gazu postępować w zilustrowany sposób (rys. **12**, strona 10).

### **Wymiana baterii zapłonu**

- W celu wymiany baterii zapłonu postępować w zilustrowany sposób (rys. **13**, strona 11).

## 9 Usuwanie usterek

Problem	Możliwa przyczyna	Proponowane rozwiązanie
Urządzenie nie działa.	Urządzenie nie zostało prawidłowo ustawione.	<ul style="list-style-type: none"> <li>➤ Sprawdzić, czy urządzenie stoi poziomo.</li> <li>➤ Sprawdzić, czy zapewniona jest prawidłowa wentylacja.</li> </ul>
	Obieg chłodzenia jest uszkodzony.	<ul style="list-style-type: none"> <li>➤ Naprawę może wykonać tylko odpowiedni zakład serwisowy.</li> </ul>
W trybie zasilania prądem stałym: Urządzenie nie działa (wtyczka jest podłączona).	Brak napięcia w gnieździe zasilania prądem stałym w pojeździe.	<ul style="list-style-type: none"> <li>➤ W większości pojazdów konieczne jest włączenie zapłonu, aby w gnieździe prądu stałego obecne było napięcie.</li> </ul>
	Bezpiecznik pojazdu przepalił się.	<ul style="list-style-type: none"> <li>➤ Wymienić bezpiecznik samochodowy gniazda prądu stałego (zwykle 15 A), uwzględniając przy tym informacje zawarte w instrukcji obsługi pojazdu.</li> </ul>
Tryb prądu przemiennego: Urządzenie nie działa (wtyczka jest podłączona).	W gnieździe prądu przemiennego nie ma napięcia.	<ul style="list-style-type: none"> <li>➤ Spróbować podłączyć urządzenie do innego gniazda.</li> </ul>
Tryb gazowy: Urządzenie nie działa (urządzenie jest podłączone do gazu).	Urządzenie nie jest prawidłowo podłączone do gazu.	<ul style="list-style-type: none"> <li>➤ Sprawdzić, czy zapewnione jest prawidłowe zasilanie gazowe.</li> <li>➤ Sprawdzić, czy zawór butli gazowej jest otwarty.</li> <li>➤ Sprawdzić, czy w butli jest gaz.</li> <li>➤ Sprawdzić, czy jednocześnie podłączone jest więcej niż jedno źródło zasilania.</li> <li>➤ Wcisnąć na dłużej regulator temperatury do zapłonu.</li> </ul>
Urządzenie nie uruchamia się po dłuższym okresie nieużywania.	–	<ul style="list-style-type: none"> <li>➤ Odłączyć urządzenie od zasilania</li> <li>➤ Odwrócić urządzenie do góry nogami i odczekać 5 minut.</li> <li>➤ Następnie z powrotem obrócić urządzenie do normalnej pozycji i ponownie je włączyć.</li> </ul>

## 10 Gwarancja

Obowiązuje ustawowy okres gwarancji. W przypadku stwierdzenia uszkodzenia produktu należy skontaktować się z jego sprzedawcą lub z oddziałem producenta w danym kraju (patrz [dometic.com/dealer](http://dometic.com/dealer)).

W celu naprawy lub realizacji gwarancji konieczne jest przesłanie wraz z produktem następujących dokumentów:

- Kopii rachunku z datą zakupu
- Informacji o przyczynie reklamacji lub opisu wady

Uwaga: Samodzielne lub nieprofesjonalne wykonywanie napraw może powodować zagrożenia oraz doprowadzić do utraty gwarancji.

## 11 Utylizacja



### **OSTRZEŻENIE! Ryzyko uduszenia**

Podczas utylizacji starego urządzenia zdemontować wszystkie drzwi i pozostawić w nim półki, aby dzieci nie mogły do niego wejść i udusić się w wyniku przypadkowego zamknięcia urządzenia.

### **Recykling materiałów opakowaniowych**





- ▶ Opakowanie należy wyrzucić do odpowiedniego pojemnika na odpady do recyklingu.

### **Recykling produktów z niewymiennymi bateriami, akumulatorami lub źródłami światła**



- ▶ Jeśli produkt zawiera niewymienne baterie, akumulatory lub źródła światła, nie trzeba ich usuwać przed utylizacją.
- ▶ Jeśli produkt nie będzie już dalej wykorzystywany, należy dowiedzieć się w najbliższym zakładzie recyklingu lub od specjalistycznego przedstawiciela producenta, w jaki sposób można zutylizować produkt zgodnie z obowiązującymi przepisami.
- ▶ Produkt można zutylizować nieodpłatnie.

## 12 Dane techniczne

	RF60	RF62
Pojemność całkowita	61 l	
Pojemność zamrażalnika	–	5 l
Napięcie	12 V $\overline{=}$ 220 – 240 V $\sim$ , 50/60 Hz	
Pobór mocy	110 W (prąd stały) 110 W (prąd przemienny)	
Zużycie energii	1,9 kWh/24 h (DC) 1,9 kWh/24 h (AC)	
Nominalne obciążenie cieplne	245 W (butan) 192 W (propan)	
Zużycie gazu	17,5 g/h (butan) 13,5 g/h (propan)	
Zakres temperatur chłodzenia	maks. 30°C poniżej temperatury otoczenia	
Klasa klimatyczna	N	
Temperatura otoczenia podczas eksploatacji	16°C do 32°C	
Emisja szumów	0 dB	
Czynnik chłodniczy	357 g H <sub>2</sub> O + 168 g NH <sub>3</sub>	367 g H <sub>2</sub> O + 173 g NH <sub>3</sub>
Wymiary (szer. x wys. x gł.)	patrz rys. <b>14</b> , strona 11	
Masa	ok. 24 kg	
Kontrole/certyfikaty	 	

Dôkladne si prečítajte tento návod a dodržiavajte všetky pokyny, usmernenia a varovania uvedené v tomto návode k výrobku, aby sa zaručilo, že výrobok sa vždy bude správne inštalovať, používať a udržiavať. Tento návod **MUSÍ** zostať priložený k výrobku.

Používaním tohto výrobku týmto potvrdzujete, že ste si dôkladne prečítali všetky pokyny, usmernenia a varovania a že rozumiete a súhlasíte s dodržiavaním všetkých uvedených podmienok. Súhlasíte, že tento výrobok budete používať len v súlade so zamýšľaným použitím a v súlade s pokynmi, usmerneniami a varovania uvedenými v tomto návode k výrobku, ako aj v súlade so všetkými platnými zákonmi a nariadeniami. V prípade, že si neprečítate a nebudete sa riadiť pokynmi a varovaniami uvedenými v tomto návode, môže mať za následok vaše poranenie alebo poranenie iných osôb, poškodenie vášho výrobku alebo poškodenie majetku v jeho blízkosti. Tento návod k výrobku vrátane pokynov, usmernení a varovaní, a súvisiaca dokumentácia môže podliehať zmenám a aktualizáciám. Najaktuálnejšie informácie o výrobku nájdete na adrese [dometic.com](http://dometic.com).

## Obsah

1	Vysvetlenie symbolov . . . . .	281
2	Bezpečnostné pokyny . . . . .	282
3	Rozsah dodávky . . . . .	287
4	Používanie v súlade s určením . . . . .	288
5	Technický opis . . . . .	289
6	Umiestnenie a pripojenie zariadenia . . . . .	290
7	Obsluha . . . . .	293
8	Čistenie a údržba . . . . .	297
9	Odstraňovanie porúch . . . . .	298
10	Záruka . . . . .	299
11	Likvidácia . . . . .	299
12	Technické údaje . . . . .	300

## 1 Vysvetlenie symbolov



### VÝSTRAHA!

**Bezpečnostný pokyn:** Označuje nebezpečnú situáciu, ktorej následkom môže byť smrť alebo vážne zranenie, ak sa jej nezabráni.



### UPOZORNENIE!

**Bezpečnostný pokyn:** Označuje nebezpečnú situáciu, ktorej následkom môže byť malé alebo stredne ťažké zranenie, ak sa jej nezabráni.

**POZOR!**

Označuje situáciu, ktorej následkom môže byť poškodenie majetku, ak sa jej nezabráni.

**POZNÁMKA**

Doplňujúce informácie týkajúce sa obsluhy produktu.

## 2 Bezpečnostné pokyny

### 2.1 Základy bezpečnosti



**VÝSTRAHA! Nedodržanie týchto varovaní môže mať za následok smrť alebo vážne poranenie.**

**Nebezpečenstvo úrazu elektrickým prúdom**

- Keď zariadenie vykazuje viditeľné poškodenia, nesmiete ho uvádzať do prevádzky.
- Keď je pripájací kábel na striedavý prúd tohto zariadenia poškodený, musí jeho výmenu vykonať výrobca alebo jeho služby zákazníkom alebo podobne spôsobilá osoba, aby sa zabránilo vzniku nebezpečenstva.
- Opravy na tomto zariadení smie vykonávať len spôsobilý personál. Nesprávne opravy môžu zapríčiniť vážne riziká.

**Nebezpečenstvo výbuchu**

- V zariadení neskladujte látky, u ktorých hrozí nebezpečenstvo výbuchu napr. sprejové nádoby s horľavým hnacím plynom.

**Nebezpečenstvo požiaru**

- Chladiaci prostriedok v chladiacom okruhu je vysoko horľavý. V prípade poškodenia chladiaceho okruhu (zápach amoniaku):
  - Vypnite zariadenie.
  - Nepoužívajte otvorený oheň a zabráňte vzniku iskier.
  - Dobře vyvetrajte priestor.

**Nebezpečenstvo ohrozenia zdravia**

- Nikdy neotvárajte absorpčný agregát. Je pod vysokým tlakom a v prípade jeho otvorenia môže spôsobiť poranenia.

- Toto zariadenie smú používať deti od 8 rokov a osoby so zníženými psychickými, zmyslovými alebo mentálnymi schopnosťami a vedomosťami, keď sú pod dozorom alebo keď boli poučené o bezpečnom používaní zariadenia a chápu, aké riziká z toho vyplývajú.
- Deti sa nesmú hrať so zariadením.
- Čistenie a bežnú údržbu nesmú vykonávať deti bez dozoru.
- Deti vo veku od 3 do 8 rokov smú vkladať potraviny do zariadení a tiež ich z nich vyberať.

### **Nebezpečnosť uväznenia detí**

- Postarajte sa, aby police boli namontované a zaistené, takže deti sa nebudú môcť zavrieť v zariadení.
- Pred likvidáciou vašej starej chladničky:
  - Demontujte zásuvky.
  - Nechajte zásuvky v chladničke, aby deti nemohli vojsť dnu.



### **UPOZORNENIE! Nedodržanie týchto upozornení môže mať za následok drobné alebo stredne ťažké poranenie.**

#### **Nebezpečnosť poranenia**

- Nesiahajte do závesu.
- Neopierajte sa o otvorené dvere zariadenia.



### **POZOR! Nebezpečnosť poškodenia**

- Kontrolku smie vymeniť len výrobca, servisný technik alebo osoba s podobnou kvalifikáciou, aby sa zabránilo nebezpečnosti.
- Pri čistení vozidla nepoužívajte v priestore vetracej mriežky žiadny vysokotlakový vodný čistič.
- Zimné kryty vetracej mriežky (príslušenstvo) namontujte, keď budete vozidlo umývať zvonku alebo na dlhší čas ho vyradíte z prevádzky.
- Zariadenie nie je vhodné na prepravu žieravých látok alebo látok s obsahom rozpúšťadiel.
- Izolácia zariadenia obsahuje horľavý cyklopentán a vyžaduje si špeciálne postupy pri likvidácii. Po uplynutí jeho životnosti odovzdanie zariadenie do vhodného recyklačného strediska.
- Otvor na odtok kondenzátu vždy udržiavajte čistý.
- Zariadenie nikdy neponárajte do vody.
- Chráňte zariadenie a káble pred vysokými teplotami a vlhkosťou.
- Zariadenie nevystavujte dažďu.

## 2.2 Bezpečné umiestnenie a pripojenie zariadenia



**VÝSTRAHA! Nedodržanie týchto varovaní môže mať za následok smrť alebo vážne poranenie.**

### Nebezpečenstvo požiaru

- Pri preprave sa postarajte, aby nedošlo k poškodeniu chladiaceho okruhu zariadenia.
- Pri umiestňovaní zariadenia sa ubezpečte, že napájací kábel nie je zachytený alebo poškodený.
- Neumiestňujte žiadne viacnásobné prenosné zásuvky alebo prenosné napájacie adaptéry na zadnú stranu zariadenia.



### POZOR! Nebezpečenstvo poškodenia

#### • Riziko prehriatia!

- Dbajte na to, aby sa teplo, ktoré vzniká pri prevádzke, mohlo dostatočne odvádzať. Zabezpečte, aby zariadenie bolo v dostatočnej vzdialenosti od stien alebo predmetov, takže bude zaručená cirkulácia vzduchu.
- Pre riadnu cirkuláciu chladiva nesmie byť prekročený uhol naklonenia zariadenia o viac ako 3°. S pomocou vodováhy sa ubezpečte, že zariadenie je vo vodorovnej polohe.
  - Pri preprave držte zariadenie iba za korpus. Nikdy nedržte zariadenie za absorpčný agregát, chladiace rebrá, plynové vedenia, dvere alebo ovládací panel.
  - Neumiestňujte zariadenie do blízkosti otvoreného plameňa alebo iných zdrojov tepla (ohrievače, priame slnečné žiarenie, plynové rúry atď.).
  - Zariadenie pripojte pomocou príslušného pripájacieho kábla na striedavý prúd k zásuvke striedavého prúdu.
  - Informujte sa u výrobcu vášho vozidla, či správa batérie vozidla vypne zariadenia za účelom ochrany batérie.
  - Umiestnite dvere zariadenia a dvierka mraziaceho priečinku do zimnej polohy, ak zariadenie nebudete dlhšiu dobu používať. Vyhnete sa tak tvorbe plesní.



## 2.3 Bezpečnosť pri prevádzke zariadenia



**VÝSTRAHA! Nedodržanie týchto varovaní môže mať za následok smrť alebo vážne poranenie.**

### Nebezpečenstvo úrazu elektrickým prúdom

- Pred uvedením zariadenia do prevádzky dbajte na to, aby bolo suché prívodné vedenie a zástrčka.
- Zariadenie odpojte od zdroja napätia
  - pred každým čistením a údržbou,
  - po každom použití.

### Nebezpečenstvo ohrozenia zdravia

- Skontrolujte, či chladiaci výkon zariadenia zodpovedá požiadavkám potravín určených na chladenie.
- Zariadenie prevádzkujte len na dobre vetraných miestach.
- Chladiaci box používajte vždy len s jedným zdrojom energie.
- Potraviny sa smú skladovať len v originálnych baleniach alebo vhodných nádobách.
- Otvorenie zariadenia na dlhšiu dobu môže spôsobiť výrazné zvýšenie teploty v priehradkách zariadenia.
- Pravidelne čistite povrchy, ktoré môžu prísť do kontaktu s potravinami a prístupnými systémami na odvádzanie kondenzátu.
- Surové mäso a ryby uchovávajte vo vhodných nádobách v zariadení tak, aby neboli v kontakte s inými potravinami ani na ne nekvapkali.
- Ak je zariadenie dlhšiu dobu vystavené izbovej teplote pod +10 °C, v mraziacej priehradke nie je možné zaručiť stálu teplotu. To môže viesť k zvýšeniu teploty v mraziacej priehradke a uložené potraviny sa môžu rozmraziť.
- Ak zariadenie ponecháte prázdne na dlhý čas:
  - Vypnite zariadenie.
  - Odmrazte zariadenie.
  - Zariadenie vyčistite a usušte.
  - Nechajte dvierka otvorené, aby ste zabránili tvorbe plesní vnútri zariadenia.



**UPOZORNENIE! Nedodržanie týchto upozornení môže mať za následok drobné alebo stredne ťažké poranenia.**

### Nebezpečenstvo poranenia

- Pred cestou zatvorte a zaistite dvere zariadenia.

- Chladiaci agregát na zadnej strane zariadenia je pri prevádzke veľmi horúci. Chráňte sa pred kontaktom s teplovodivými dielmi pri demontovaných vetracích mriežkach.



### **POZOR! Nebezpečenstvo poškodenia**

- Skontrolujte, či údaje o napätí na typovom štítku súhlasia s existujúcim zdrojom napätia.
- Zariadenie pripájajte iba nasledovne:
  - Zásuvka s jednosmerným prúdom: Používajte len káble s vhodným prierezom vodiča.
  - Zásuvka so striedavým prúdom: Používajte len dodaný kábel na striedavý prúd
- Konektor nikdy nevyťahujte zo zásuvky za kábel.
- Keď je zariadenie pripojené k zásuvke s jednosmerným prúdom: Prevádzku na jednosmerný prúd (prevádzka na batériu) zvolte len vtedy, ak používate indikátor batérie alebo ak generátor vozidla poskytuje dostatočné napätie.
- Keď je zariadenie pripojené k zásuvke s jednosmerným prúdom: Pri vypínaní motora odpojte zariadenie alebo ho vypnite. Inak sa môže vybiť batéria vozidla.
- Dbajte na to, aby vetracie otvory neboli zakryté.
- Nepoužívajte žiadne zariadenia vnútri zariadenia, okrem prípadu, keď výrobca odporúča používanie týchto zariadení takýmto spôsobom.
- Do vnútorného zásobníka neplňte ľad ani žiadne kvapaliny.
- Ťažké predmety ako fľaše alebo plechovky ukladajte výlučne do dverí zariadenia, do zásuvky na zeleninu alebo na spodnú policu.

## **2.4 Bezpečná prevádzka na plyn**



**VÝSTRAHA! Nedodržanie týchto varovaní môže mať za následok smrť alebo vážne poranenie.**

### **Nebezpečenstvo výbuchu**

- Zariadenie sa smie prevádzkovať výlučne s tlakom uvedeným na typovom štítku. Používajte len pevne nastavené regulátory tlaku, ktoré vyhovujú národným predpisom. Používajte pevne nastavený redukčný tlakový ventil schválený DIN-DVGW podľa DIN EN 16129.
- Pri prevádzke na plyn sa zariadenie smie používať **iba** na voľnom priestranstve.

- **Nebezpečenstvo udusenía!**

Prevádzka zariadenia s plynom v nevetranom priestore vedie k nedostatku kyslíka v tomto priestore.

- Neprevádzkujte zariadenie s plynom v nevetraných priestoroch, ako sú uzavreté miestnosti, stany, motorové vozidlá, obytné vozidlá, karavany, lode, jachty, člny a kabíny nákladných vozidiel/kamiónov.
- Neumiestňujte zariadenie do blízkosti horľavých materiálov (papier, suché lístie, textílie).
- Horľavé predmety neskladujte v blízkosti horáka.
- Fľaše so skvapalneným plynom **nikdy** neuchovávajú na nevetraných miestach alebo pod úrovňou podlahy (lievikovité priehlbne v zemi).
- Fľaše so skvapalneným plynom chráňte pred priamym slnečným žiarením. Teplota nesmie presiahnuť 50 °C.
- Nikdy nekontrolujte zariadenie na netesnosť pomocou otvoreného plameňa.
- Ak zacítite zápach plynu:
  - Zatvorte uzatvárací kohútik prívodu plynu a ventil fľaše.
  - Nestláčajte žiadne elektrické spínače.
  - Zahaste otvorený plameň.
  - Plynovú sústavu nechajte skontrolovať odborníkom.
- Nenechávajú zariadenie bez dozoru, ak ho prevádzkujete s plynom.



**POZOR! Nebezpečenstvo poškodenia**

- Používajte len propán alebo bután (žiadny zemný plyn).

### 3 Rozsah dodávky

Počet	Opis
1	Absorpčný agregát
1	Pripájací kábel na striedavý prúd

## 4 Používanie v súlade s určením

Mobilný chladiaci spotrebič je určený na použitie v domácnosti a na podobné použitie, napríklad:

- v kuchynkách pre zamestnancov v obchodoch, kanceláriách a iných pracovných prostrediach,
- na chalupách,
- zákazníkmi v hoteloch, motelloch a v iných typoch ubytovacích zariadení,
- v zariadeniach typu Bed and Breakfast,
- v kateringú alebo podobných veľkoobchodných zariadeniach.

Zariadenie je vhodné na:

- kempingové účely,
- chladenie, rýchle zmrazovanie a uskladnenie potravín,
- prevádzku na jednosmerný prúd, striedavý prúd alebo plyn.

Zariadenie **nie je** vhodné na:

- použitie ako spotrebič na zabudovanie,
- skladovanie liekov,
- skladovanie korozívnych látok alebo látok s obsahom rozpúšťadiel,

Tento výrobok je vhodný iba na zamýšľané použitie a použitie v súlade s týmto návodom.

Tento návod obsahuje informácie, ktoré sú nevyhnutné pre správnu inštaláciu a/alebo obsluhu zariadenia. Chybná inštalácia a/alebo nesprávna obsluha či údržba bude mať za následok neuspokojivý výkon a možnú poruchu.

Výrobca nenesie žiadnu zodpovednosť za akékoľvek poranenia či škody na výrobku spôsobené:

- nesprávnou montážou alebo pripojením vrátane nadmerného napätia
- nesprávnou údržbou alebo použitím iných ako originálnych náhradných dielov poskytnutých výrobcom
- Zmeny produktu bez výslovného povolenia výrobcu
- Použitie na iné účely než na účely opísané v návode

Firma Dometic si vyhradzuje právo na zmenu vzhľadu a technických parametrov výrobku.

## 5 Technický opis

Zariadenie je chladnička s absorpčným chladením. Ako chladivo sa používa amoniak. Všetky použité materiály sú vhodné na to, aby prichádzali do styku s potravinami. Chladiaci okruh si nevyžaduje údržbu.

### 5.1 Súčasti



Č. na obr. <b>1</b> , strane 3	Vysvetlenie
1	Ovládací panel
2	Blokovanie dverí
3	Výparník
4	Polica
5	Dverové vložky
6	Mraznička ( <b>iba model RF62</b> )

### 5.2 Ovládací panel

Č. na obr. <b>2</b> , strane 3	Opis
1	Volič energie
2	Indikátor plameňa
3	Termostat
4	Zapaľovacie tlačidlo

#### Volič energie

Symbol obr. <b>2</b> , strane 3	Opis
○	Vyp
	Prevádzka na striedavý prúd

Symbol obr. <b>2</b> , strane 3	Opis
	Prevádzka na jednosmerný prúd
	Prevádzka na plyn

## 6 Umiestnenie a pripojenie zariadenia

### 6.1 Pokyny pre umiestnenie zariadenia

Pri umiestňovaní zariadenia dodržte nasledovné:

- Dodržte vzdialenosť najmenej 10 mm od stien.
  - Udržujte vetracie otvory neblokované a nezakryté pre zaistenie dobrého vetrania.
- Postavte zariadenie na rovný podklad. Na kontrolu vodorovnej polohy použite vodováhu.

### 6.2 Zmena dorazu dverí



#### **VÝSTRAHA! Nebezpečenstvo úrazu elektrickým prúdom**

Pred vykonaním akýchkoľvek prác na zariadení odpojte elektrickú zástrčku.

Doraz dverí môžete zmeniť tak, aby sa dvere otvárali namiesto doprava smerom doľava.

- Pri výmene dorazu dverí postupujte podľa obrázkov (obr. **3**, strane 4 až obr. **4**, strane 4).

### 6.3 Výmena dekoru dverí



#### **VÝSTRAHA! Nebezpečenstvo úrazu elektrickým prúdom**

Pred vykonaním akýchkoľvek prác na zariadení odpojte elektrickú zástrčku.

- Pri výmene dekoru dverí postupujte podľa obrázkov (obr. **5**, strane 5).

## 6.4 Pripojenie k sieti striedavého napätia

1. Porovnajte údaje o napätí na typovom štítku s existujúcim zdrojom napätia.
2. Pripojte pripájací kábel na striedavý prúd k sieti striedavého napätia.

## 6.5 Pripojenie k zdroju jednosmerného prúdu



### POZOR! Nebezpečenstvo poškodenia

- Pri pripojení k svorke dbajte na správne pripojenie pólov.
- Aby ste zabránili napäťovým alebo výkonovým stratám, mal by byť kábel čo najkratší a podľa možností neprerušený. Z tohto dôvodu sa vyhnite doplnkovým spínačom, zásuvkám alebo rozdeľovacím zásuvkám.
- Pred pripojením batérie k rýchlonabíjačke odpojte zariadenie a iné spotrebiče od batérie. Prepätie môže poškodiť elektroniku zariadenia.
- Kladný pól pripojenia zaistíte poistkou minimálne 15 A.
- Keď pripojíte zariadenie k napájaniu vozidla, nezabudnite, že na to, aby chladiace zariadenie bolo napájané prúdom, musíte zapnúť zapaľovanie.

1. Skontrolujte, či napätie na typovom štítku sa zhoduje s napätím batérie.
2. Určte potrebný prierez kábla v závislosti od dĺžky kábla podľa nasledujúcej tabuľky:

Dĺžka kábla	Prierez kábla
≤ 2,5 m	2,5 mm <sup>2</sup>
2,5 m – 4,0 m	4,0 mm <sup>2</sup>
4,0 m – 6,0 m	6,0 mm <sup>2</sup>

3. Pripojte vodiče k svorkovnici, ktorá je spojená s batériou cez poistku 15 A.
4. Nainštalujte izolačný spínač medzi oba póly.  
Minimálna izolačná vzdialenosť medzi oboma pólmi je 3 mm.

## 6.6 Pripojenie zariadenia k plynovej fľaši



### VÝSTRAHA!

Pripojenie tohto zariadenia k prívodu plynu smie vykonávať len odborník v súlade s platnými predpismi a normami.



### POZOR! Nebezpečenstvo poškodenia

- Používajte len propánové alebo butánové plynové fľaše (žiadny zemný plyn ani svietiplyn) s preskúšaným redukčným tlakovým ventilom a vhodnou hlavicom.
- Dodržujte úrovne tlaku povolené vo vašej krajine. Používajte schválený redukčný tlakový ventil s fixným nastavením:
  - Pre Nemecko platí: DIN EN 16129.
  - Pre Európu platí: EN 732, EN 521 a EN 437:2003+A1:2009.
- Zariadenie sa smie prevádzkovať len s technicky bezchybnými hadicovými vedeniami. Pórovité alebo poškodené hadicové vedenia okamžite vymeňte.



### POZNÁMKA

Ak plameň zhasne, ovládanie zapalovania vypne prívod plynu.

1. Skontrolujte, či sa údaje o tlaku na typovom štítku zhodujú s údajmi o tlaku na redukčnom tlakovom ventilu propánovej alebo butánovej plynovej fľaše.
2. Spojte zariadenie s plynovou hadicou podľa obrázku (obr. **6**, strane 6).
3. Spojte zariadenie s plynovou fľašou podľa obrázku (obr. **7**, strane 7).

### Po pripojení zariadenia k zdroju plynu

1. Skontrolujte tesnosť plynového vedenia na všetkých spojoch (všetky skrutkové spoje, hadicové prípojky s objímkami, pripojenie k plynovej fľaši) pomocou penivého prostriedku, napr. mydlového lúhu.
2. Vykonajte vizuálnu kontrolu hadice (či na nej nie sú žiadne trhliny, nevykazuje zvetranie ani poškodenie).



## 7 Obsluha



### **POZOR! Nebezpečenstvo poškodenia**

- Dbajte na to, aby sa nápoje alebo jedlá v sklenených nádobách neschladili príliš silno. Kvapaliny sa pri zamŕzaní rozťahujú, a môžu preto poškodiť sklenené nádoby.



### **POZNÁMKA**

- Pred uvedením nového zariadenia do prevádzky ho z hygienických dôvodov vyčistíte zvonku a zvnútra vlhkou handričkou (pozri kap. „Čistenie a údržba“ na strane 297).
- Chladiaci výkon môže byť ovplyvnený:
  - teplotou okolia,
  - množstvom konzervovaných potravín,
  - frekvenciou otvárania veka.
- Ak zariadenie chladí dlhšiu dobu, vo vnútri sa môže vytvoriť niekoľko kvapiek vody. Je to normálne, pretože vlhkosť vo vzduchu kondenzuje na kvapky vody, keď sa teplota v zariadení zníži. Zariadenie nemá poruchu. Utrite ho príp. suchou handrou.

Dodržte nasledujúce body, aby ste predišli plytvaniu potravinami:

- Zabráňte kolísaniu teploty v čo najväčšej možnej miere. Chladničku otvárajte iba tak často a na takú dobu, ako je nevyhnutné. Skladujte potraviny tak, aby vzduch stále mohol dobre cirkulovať.
- Prispôbte teplotu množstvu a druhu potravín.
- Skladujte rôzne druhy potravín, ako je znázornené na obrázkoch.
- Potraviny dokážu ľahko absorbovať alebo uvoľňovať pachy či chute. Potraviny vždy skladujte zakryté alebo v uzavretých nádobách/flašiach.

### 7.1 Úspora energie

- Chladničku otvárajte iba tak často a na takú dobu, ako je nevyhnutné.
- Teplé jedlá nechajte pred vložením do spotrebiča najprv vychladnúť.
- Chladničku odmrazte, akonáhle sa vytvorí vrstva námrazy.
- Nenastavujte zbytočne nízku teplotu.
- Pre optimálnu spotrebu energie umiestnite police a zásuvky podľa ich umiestnenia pri dodaní.
- Pravidelne kontrolujte, či tesnenie dverí stále pevne drží.
- Kondenzátor v pravidelných intervaloch očistíte od prachu a nečistôt.

## 7.2 Používanie zariadenie v prevádzke na jednosmerný prúd



### POZNÁMKA

- Keď je zariadenie pripojené k zásuvke jednosmerného prúdu, chladiaci výkon **nie je možné** nastaviť.
- Vychladíte zariadenie približne 24 hodín pred cestou pripojením k sieti alebo prevádzkou na plyn. Vďaka tomu bude mať zariadenie na mieste použitia rýchlejšie požadovaný chladiaci výkon.

### Zapnutie zariadenia (obr. 2, strane 3)

- ▶ Otočte volič energie (1) do polohy .
- ✓ Zariadenie sa spustí s chladením vnútorného priestoru.

### Vypnutie zariadenia



- ▶ Otočte volič energie (1) do polohy .
- ✓ Zariadenie je vypnuté.

## 7.3 Používanie zariadenie v prevádzke na striedavý prúd

### Zapnutie zariadenia (obr. 2, strane 3)

- Otočte volič energie (1) do polohy .
  - Otočte termostat (3) do polohy MAX.
- ✓ Zariadenie sa spustí s chladením vnútorného priestoru.  
Trvá približne 1 hodinu, kým sa vnútorný priestor citeľne schladí. Približne po 5 hodinách môžete nastaviť termostat na nižšiu teplotu.
  - ▶ Chladiaci výkon **zvýšite** otáčaním termostatu (3) doprava (v smere chodu hodinových ručičiek).
  - ▶ Chladiaci výkon **znižíte** otáčaním termostatu (3) doľava (proti smeru chodu hodinových ručičiek).

### Vypnutie zariadenia (obr. 2, strane 3)

- Otočte volič energie (1) do polohy .
  - Otočte termostat (3) do polohy .
- ✓ Zariadenie je vypnuté.

## 7.4 Používanie zariadenie v prevádzke na plyn

### Zapnutie zariadenia (obr. 2, strane 3)

1. Otočte volič energie (**1**) do polohy .
  2. Otvorte prívod plynu na plynovej fľaši.
  3. Otočte termostat (**3**) do polohy MAX.
  4. Zatlačte termostat (**3**) a držte ho stlačený.
  5. Po cca 10 sekundách stlačte zapal'ovacie tlačidlo (**4**) niekoľkokrát po sebe, kým sa plameň nezapáli.
  6. Pri zariadeniach s elektronickým zapal'ovaním je zapal'ovacie tlačidlo (**4**) potrebné podržať stlačené niekoľko sekúnd. Kvôli vzduchu vo vedeniach to môže trvať dlhšie ako 10 sekúnd, ak sa zariadenie dlhšiu dobu nepoužívalo alebo ak bola vymenená plynová fľaša.
  7. Po zapálení držte termostat (**3**) stlačený ďalších 30 sekúnd.
  8. Pusťte termostat (**3**).
- ✓ Plameň je možné ovládať indikátorom plameňa (**2**).
  - ✓ Zariadenie sa spustí s chladením vnútorného priestoru.  
Trvá približne 1 hodinu, kým sa vnútorný priestor citeľne schladí. Približne po 5 hodinách môžete nastaviť termostat na nižšiu teplotu.



#### POZNÁMKA

Ak sa plameň nezapáli, zapal'ovanie zopakujte po 1 minúte.

- ▶ Chladiaci výkon **zvýšite** otáčaním termostatu (**3**) doprava (v smere chodu hodinových ručičiek).
- ▶ Chladiaci výkon **znížite** otáčaním termostatu (**3**) doľava (proti smeru chodu hodinových ručičiek).

### Vypnutie zariadenia

1. Zatvorte prívod plynu na plynovej fľaši.
2. Otočte termostat (**3**) do polohy .

## 7.5 Umiestnenie políc

- ▶ Pri umiestnení políc postupujte podľa obrázkov (obr. 8, strane 8).

## 7.6 Uzamknutie dverí

- ▶ Pri odomknutí dverí postupujte podľa obrázkov (obr. **9**, strane 8).
- ▶ Pri uzamknutí dverí kvôli preprave postupujte podľa obrázkov (obr. **10**, strane 9).

## 7.7 Odmrazenie zariadenia



### **POZOR! Nebezpečenstvo poškodenia**

- Na odstránenie vrstvy námrazy alebo uvoľnenie pevne primrznutých predmetov nepoužívajte žiadne mechanické nástroje.
- Nikdy nepoužívajte zohriate zariadenia alebo ohrievače, aby ste urýchlili proces odmrazovania.



### **POZNÁMKA**

Časom sa na chladiacich rebrách vo vnútri zariadenia vytvorí námraza. Keď je vrstva námrazy hrubá asi 5 mm, treba rozmraziť zariadenie.

1. Prerušte prívod napätia a plynu.
2. Vyprázdňte zariadenie.
3. Do priehradky položte handričku na zachytenie nadbytočnej vody.
4. Dvere nechajte otvorené.
5. Priehradku poutierajte dosucha s handričkou.

## 7.8 Vypnutie a skladovanie zariadenia

Ak zariadenie plánujete nepoužívať dlhšiu dobu, postupujte nasledovne:

1. Prerušte prívod napätia a plynu.
2. Vyčistite zariadenie (pozri kap. „Čistenie a údržba“ na strane 297).
3. Nastavte zámok dverí do vetracej polohy (obr. **11**, strane 9) aby ste zabránili tvorbe zápachu.

## 8 Čistenie a údržba



### **VÝSTRAHA! Nebezpečenstvo úrazu elektrickým prúdom/nebezpečenstvo požiaru**

- Pred každým čistením a ošetrovaním odpojte zariadenie od siete.
- Opravy a údržby chladiaceho agregátu a sústavy plynového horáka môže vykonávať iba autorizované servisné stredisko.



### **POZOR! Nebezpečenstvo poškodenia**

Na odstránenie vrstvy námrazy alebo uvoľnenie primrazených predmetov nikdy nepoužívajte kefy, škrabky, tvrdé alebo špicaté nástroje.

- Zariadenie čistíte pravidelne a ihneď po znečistení vlhkou handričkou.
- Dbajte na to, aby do tesnenia nekvapkala voda. Mohlo by to poškodiť elektroniku.
- Po vyčistení utrite zariadenie handričkou dosucha.
- Pravidelne kontrolujte odtok kondenzovanej vody.  
V prípade potreby vyčistíte odtok kondenzovanej vody. Pokiaľ je upchatý, kondenzovaná voda sa nahromadí na dne zariadenia.

### **Výmena plynového filtra**

- Pri výmene plynového filtra postupujte podľa obrázkov (obr. **12**, strane 10).

### **Výmena batérie zapalovania**

- Pri výmene batérie zapalovania postupujte podľa obrázkov (obr. **13**, strane 11).

## 9 Odstraňovanie porúch

Problém	Možná príčina	Návrh riešenia
Zariadenie nefunguje.	Zariadenie nebolo správne umiestnené.	<ul style="list-style-type: none"> <li>➤ Skontrolujte, či je zariadenie vo vodorovnej polohe.</li> <li>➤ Skontrolujte, či je zabezpečené dostatočné vetranie.</li> </ul>
	Chladiaci okruh je chybný.	<ul style="list-style-type: none"> <li>➤ Opravu môže vykonať iba autorizovaný zákaznícky servis.</li> </ul>
Pri prevádzke na jednosmerný prúd: Zariadenie nefunguje (konektor nie je zasunutý).	Na zásuvke s jednosmerným prúdom vo vozidle nie je žiadne napätie.	<ul style="list-style-type: none"> <li>➤ Vo väčšine vozidiel sa musí zapnúť zapalovanie, aby mala zásuvka s jednosmerným prúdom napätie.</li> </ul>
	Poistka vozidla je prehozená.	<ul style="list-style-type: none"> <li>➤ Vymeňte poistku zásuvky s jednosmerným prúdom vo vozidle (bežne 15 A) (dodržiavajte návod na obsluhu vášho vozidla).</li> </ul>
Pri prevádzke na striedavý prúd: Zariadenie nefunguje (konektor nie je zasunutý).	Zásuvka so striedavým prúdom nevedie napätie.	<ul style="list-style-type: none"> <li>➤ Vyskúšajte inú zásuvku.</li> </ul>
Pri prevádzke na plyn: Zariadenie nefunguje (zariadenie je pripojené k plynu).	Zariadenie nie je správne pripojené k plynu.	<ul style="list-style-type: none"> <li>➤ Skontrolujte, či je zabezpečený bezchybný prívod plynu.</li> <li>➤ Skontrolujte, či je ventil plynovej fľaše otvorený.</li> <li>➤ Skontrolujte, či je vo fľaši ešte plyn.</li> <li>➤ Skontrolujte, či je súčasne pripojených viac zdrojov energie.</li> <li>➤ Pre zapálenie podržte regulátor teploty dlhšie stlačený.</li> </ul>
Zariadenie sa po dlhšej odstavke už nespustí.	–	<ul style="list-style-type: none"> <li>➤ Zariadenie odpojte od zdroja napätia</li> <li>➤ Zariadenie otočte naopak a počkajte 5 minút.</li> <li>➤ Zariadenie otočte znovu do pôvodnej polohy a znovu ho zapnite.</li> </ul>

## 10 Záruka

Platí zákonom stanovená záručná lehota. Ak je výrobok poškodený, obráťte sa na svojho predajcu alebo pobočku výrobcu vo svojej krajine (pozri [dome-tic.com/dealer](http://dome-tic.com/dealer)).

Ak žiadate o vybavenie opravy alebo nárokov vyplývajúcich zo záruky, k zaslanému produktu musíte priložiť nasledujúce dokumenty:

- Kópiu faktúry s dátumom kúpy,
- Dôvod reklamácie alebo opis chyby.

Upozorňujeme Vás, že samooprava alebo neodborná oprava môže mať za následok ohrozenie bezpečnosti a zánik záruky.

## 11 Likvidácia



### VÝSTRAHA! Nebezpečenstvo udusenía

Pri likvidácii starého zariadenia demontujte všetky dvere a ponechajte úložné priečky v zariadení, aby sa zabránilo náhodnému zatvoreniu a uduseniu detí.

### Recyklácia obalového materiálu





- Obalový materiál dávajte podľa možnosti do príslušného recyklovateľného odpadu.

### Recyklácia výrobkov s integrovanými batériami, nabíjateľnými batériami alebo svetelnými zdrojmi



- Ak výrobok obsahuje integrované batérie, nabíjateľné batérie alebo svetelné zdroje, nemusíte ich pred likvidáciou vyberať.
- Keď výrobok chcete definitívne vyradiť z prevádzky, informujte sa v najbližšom recyklačnom stredisku alebo u svojho špecializovaného predajcu o príslušných predpisoch týkajúcich sa likvidácie.
- Výrobok je možné bezplatne zlikvidovať.

## 12 Technické údaje

	RF60	RF62
Celkový objem	61 l	
Objem mraziacej priehradky	–	5 l
Napätie	12 V $\overline{=}$ 220 – 240 V $\sim$ , 50/60 Hz	
Príkonn	110 W (jednosmerný prúd) 110 W (striedavý prúd)	
Spotreba	1,9 kWh/24 h (jednosmerný prúd) 1,9 kWh/24 h (striedavý prúd)	
Menovité tepelné zaťaženie	245 W (bután) 192 W (propán)	
Spotreba plynu	17,5 g/h (bután) 13,5 g/h (propán)	
Chladiaci výkon	max. 30 °C pod teplotu okolia	
Klimatická trieda	N	
Použitie pri určenej teplote okolia	16 °C až 32 °C	
Emisie hluku	0 dB	
Chladivo	357 g H <sub>2</sub> O + 168 g NH <sub>3</sub>	367 g H <sub>2</sub> O + 173 g NH <sub>3</sub>
Rozmery (Š × V × H)	Pozri obr. <b>14</b> , strane 11	
Hmotnosť	pribl. 24 kg	
Skúška/certifikát	 	



Pečlivě si prosím přečtěte a dodržujte všechny pokyny, směrnice a varování obsažené v tomto návodu k výrobku, abyste měli jistotu, že výrobek budete vždy správně instalovat, používat a udržovat. Tyto pokyny MUSÍ být uchovávány v blízkosti výrobku.

Používáním výrobku tímto potvrzujete, že jste si pečlivě přečetli všechny pokyny, směrnice a varování a že rozumíte podmínkám uvedeným v tomto dokumentu a souhlasíte s nimi. Souhlasíte s používáním tohoto výrobku pouze k určenému účelu a použití a v souladu s pokyny, směrnicemi a varováními uvedenými v tomto návodu k výrobku a v souladu se všemi příslušnými zákony a předpisy. Pokud si nepřečtete a nebudete dodržovat zde uvedené pokyny a varování, může to vést ke zranění vás i ostatních, poškození vašeho výrobku nebo poškození jiného majetku v okolí. Tento návod k výrobku, včetně pokynů, směrnic a varování a související dokumentace může být předmětem změn a aktualizací. Aktuální informace o výrobku naleznete na [dometic.com](http://dometic.com).

## Obsah

1	Vysvětlení symbolů . . . . .	301
2	Bezpečnostní pokyny . . . . .	302
3	Obsah dodávky . . . . .	307
4	Použití v souladu s účelem . . . . .	307
5	Technický popis . . . . .	308
6	Umístění a připojení přístroje . . . . .	309
7	Obsluha . . . . .	312
8	Čištění a péče . . . . .	316
9	Odstraňování poruch a závad . . . . .	317
10	Záruka . . . . .	318
11	Likvidace . . . . .	318
12	Technické údaje . . . . .	319

## 1 Vysvětlení symbolů



### VÝSTRAHA!

**Bezpečnostní pokyn:** Označuje nebezpečnou situaci, která, pokud se jí nezabrání, může mít za následek smrt nebo vážné zranění.



### UPOZORNĚNÍ!

**Bezpečnostní pokyn:** Označuje nebezpečnou situaci, která, pokud se jí nezabrání, může mít za následek lehké nebo středně těžké zranění.



### POZOR!

Označuje nebezpečnou situaci, která, pokud se jí nezabrání, může mít za následek majetkové škody.

**POZNÁMKA**

Doplňující informace týkající se obsluhy výrobku.

## 2 Bezpečnostní pokyny

### 2.1 Základní bezpečnost



**VÝSTRAHA! Nedodržení těchto varování by mohlo mít za následek smrt nebo vážné zranění.**

**Nebezpečí usmrcení elektrickým proudem**

- V případě, že je přístroj viditelně poškozen, nesmíte ho používat.
- Pokud je přívodní kabel střídavého proudu tohoto přístroje poškozen, musí být vyměněn výrobcem, zákaznickým servisem nebo odborníkem s podobnou kvalifikací tak, aby nevzniklo nebezpečí.
- Opravy tohoto přístroje smějí provádět pouze kvalifikovaní pracovníci. Nesprávné opravy mohou způsobit značné nebezpečí.

**Nebezpečí výbuchu**

- Neskladujte v přístroji výbušné látky, jako např. spreje s hořlavým hnačím plynem.

**Nebezpečí požáru**

- Chladivo v chladicím okruhu je vysoce hořlavé. Při jakémkoli poškození chladicího okruhu (výskytu čpavkového zápachu):
  - Vypněte přístroj.
  - Pozor na otevřený plamen a jiskření.
  - Dobře větrejte místnost.

**Nebezpečí ohrožení zdraví**

- Nikdy neotevírejte absorpční agregát. Je pod vysokým tlakem a může v případě otevření způsobit zranění.
- Tento přístroj mohou používat děti od 8 let a osoby se sníženými fyzickými, smyslovými nebo duševními schopnostmi nebo s nedostatečnými zkušenostmi a znalostmi, pokud jsou pod dohledem nebo obdržely pokyny týkající se používání přístroje bezpečným způsobem a porozuměly souvisejícím nebezpečím.
- Děti si s přístrojem nesmí hrát.
- Čištění a běžnou údržbu nesmějí provádět děti bez dozoru.
- Děti ve věku od 3 do 8 let mohou přístroje plnit a vyprazdňovat.

**Pozor na děti!**

- Ujistěte se, že police jsou upevněny a zajištěny, aby děti nemohly samy sebe uzamknout v přístroji.
- Před likvidací chladničky:
  - Vyměňte zásuvku.
  - Nechejte v chladničce police, aby se dovnitř nemohly dostat děti.

**UPOZORNĚNÍ! Nedodržení těchto upozornění by mohlo mít za následek lehké nebo střední zranění.****Nebezpečí zranění**

- Nesahejte do závěsu.
- Nenaklánějte se nad otevřená dvířka přístroje.

**POZOR! Nebezpečí poškození**

- Osvětlení může vyměnit pouze výrobce, zástupce servisu nebo podobně kvalifikovaná osoba, aby se zamezilo nebezpečí.
- Při čištění vozidla v místě větrací mřížky nepoužívejte vysokotlaký vodní čistič.
- Zimní kryty větrací mřížky (příslušenství) namontujte, pokud se vozidlo čistí z vnější strany nebo je na delší dobu odstaveno z provozu.
- Přístroj není vhodný k přepravě leptavých látek nebo látek s obsahem rozpouštědel.
- Izolace přístroje obsahuje hořlavý cyklopentan a vyžaduje speciální postupy likvidace. Přístroj odevzdejte na konci jeho životního cyklu do příslušného recyklačního střediska.
- Udržujte otvor na kondenzát vždy čistý.
- Přístroj nikdy neponořujte do vody.
- Přístroj a kabely chraňte před horkem a vlhkem.
- Přístroj nesmí být vystaven dešti.

**2.2 Bezpečné umístění a připojení přístroje****VÝSTRAHA! Nedodržení těchto varování by mohlo mít za následek smrt nebo vážné zranění.****Nebezpečí požáru**

- Dávejte při přepravě pozor, abyste nepoškodili okruh přístroje.
- Při umístění přístroje se ujistěte, že není zachycen nebo poškozen přírodní kabel.

- Přenosné vícenásobné zásuvky nebo přenosné napájecí zdroje neu-  
mísťujte v zadní části přístroje.



### **POZOR! Nebezpečí poškození**

#### **• Riziko přehřátí!**

Vždy dbejte, aby bylo teplo vznikající za provozu zařízení dostatečně odváděno. Zajistěte, aby byl chladicí přístroj postaven v dostatečné vzdálenosti od stěn nebo předmětů tak, aby mohl vzduch cirkulovat.

- K řádné cirkulaci chladiva nesmí přístroj stát se sklonem pod úhlem větším než 3°. K tomu účelu nastavte přístroj vodorovně pomocí vodováhy.
- Přístroj při přepravě přidržíte pouze za jeho těleso. Přístroj nikdy nepřidržíte za absorpční agregát, chladicí žebra, plynová potrubí, dvířka ani ovládací panel.
- Přístroj neinstalujte v blízkosti otevřeného ohně nebo jiných tepelných zdrojů (topení, přímé sluneční záření, plynová kamna apod.).
- Pro připojení přístroje k síti se střídavým proudem používejte pouze příslušný přívodní kabel na střídavý proud.
- Požádejte svého výrobce vozidla, zda řízení baterie vašeho vozidla vypne přístroje k ochraně baterie.
- Dojde-li k delší době nepoužívání přístroje, umístěte dvířka přístroje a dvířka mrazničky do zimní polohy. Tak se zabrání tvorbě plísňě.

## **2.3 Bezpečnost za provozu přístroje**



### **VÝSTRAHA! Nedodržení těchto varování by mohlo mít za následek smrt nebo vážné zranění.**

#### **Nebezpečí usmrcení elektrickým proudem**

- Před uvedením přístroje do provozu zkontrolujte, zda jsou přívodní kabel a zástrčka suché.
- Odpojte přístroj od elektrického napájení
  - před každým čištěním a údržbou,
  - po každém použití.

#### **Nebezpečí ohrožení zdraví**

- Zkontrolujte, zda chladicí výkon přístroje odpovídá požadavkům potravin, které chcete chladit.
- Přístroj provozujte pouze na dobře větraných místech.
- Přístroj vždy provozujte pouze se zdrojem energie.

- Skladujte potraviny pouze v originálním balení nebo ve vhodných nádobách.
- Otevření přístroje na delší dobu může způsobit značné zvýšení teploty v přihrádkách přístroje.
- Pravidelně čistěte povrchy, které se mohou dostat do kontaktu s potravinami a přístupnými odtokovými systémy.
- Syrové maso a ryby uchovávejte v přístroji ve vhodných nádobách, aby se nedostaly do kontaktu s ostatními potravinami nebo na ně nemohly kapat.
- V případě, že je přístroj vystaven po delší dobu pokojové teplotě do +10 °C, nelze zaručit rovnoměrnou regulaci teploty v mrazicím boxu. To může vést ke zvýšení teploty v mrazicím boxu a rozmrazení skladovaného zboží.
- Je-li přístroj ponechán prázdný po dlouhou dobu:
  - Vypněte přístroj.
  - Odmrazte přístroj.
  - Vyčistěte a vysušte přístroj.
  - Nechejte dvířka otevřená, aby se zabránilo tvorbě plísně uvnitř přístroje.



**UPOZORNĚNÍ! Nedodržení těchto upozornění by mohlo mít za následek lehké nebo střední zranění.**

**nebezpečí zranění**

- Před zahájením jízdy zavřete a zamkněte dvířka přístroje.
- Chladicí jednotka na zadní straně přístroje se za provozu velmi zahřívá. Jsou-li větrací mřížky odstraněné, chraňte se před kontaktem s částmi vedoucími teplo.



**POZOR! Nebezpečí poškození**

- Zkontrolujte, zda údaj o napětí na typovém štítku odpovídá údaji pro zdroje napájení.
- Připojte přístroj pouze následujícím způsobem:
  - Zásuvka stejnosměrného proudu: Používejte pouze kabely o odpovídajícím průřezu.
  - Zásuvka střídavého proudu: Používejte pouze dodaný kabel střídavého proudu.
- Nikdy nevytahujte zástrčku ze zásuvky tahem za kabel.

- Pokud je přístroj připojen k zásuvce stejnosměrného proudu: Provoz na stejnosměrný proud (provoz na baterii) vyberte pouze za předpokladu, že používáte snímač baterie, nebo pokud generátor vozidla dodává dostatečné napětí.
- Pokud je přístroj připojen k zásuvce stejnosměrného proudu: Po vypnutí motoru přerušte spojení nebo vypněte přístroj. V opačném případě může dojít k vybití baterie vozidla.
- Pamatujte, že nesmějí být zakryty větrací otvory.
- Nepoužívejte uvnitř přístroje žádné elektrické přístroje, pouze pokud jsou k tomu takové přístroje doporučeny výrobcem.
- Do vnitřní nádoby nelijte žádné kapaliny ani do ní nedávejte led.
- Těžké předměty, např. láhve nebo plechovky, uchovávejte výhradně ve dvířkách přístroje, v přihrádce na potraviny nebo na spodní polici.

## 2.4 Bezpečný provoz na plyn



**VÝSTRAHA! Nedodržení těchto varování by mohlo mít za následek smrt nebo vážné zranění.**

### Nebezpečí výbuchu

- Přístroj používejte výhradně pod tlakem uvedeným na typovém štítku. Používejte pouze pevně nastavené regulátory tlaku, které odpovídají národním předpisům. Používejte pevně instalovaný tlakový regulátor homologovaný podle DIN-DVGW v souladu s DIN EN 16129.
- Přístroj se v provozu na plyn smí používat **pouze** ve venkovním prostoru.
- **Nebezpečí udušení!**  
Provoz přístroje s plynem v nevětraném prostoru vede k nedostatku kyslíku v tomto prostoru.
- Přístroj nepoužívejte s plynem v nevětraných prostorech, např. uzavřené místnosti, stany, motorová vozidla, obytné vozy, karavany, plavidla, jachty, čluny a kabiny nákladních vozidel.
- Přístroj neumísťujte do blízkosti hořlavých materiálů (papíru, suchého listí, textilu).
- Hořlavé předměty udržujte v bezpečné vzdálenosti od hořáků.
- **Nikdy** neskladujte láhve se zkapalněným plynem na nevětraných místech nebo pod úroveň podlahy (nálevkovité vybraní v podlaze).
- Chraňte láhve se zkapalněným plynem před přímým slunečním zářením. Teplota nesmí překročit 50 °C.

- Nikdy nekontrolujte netěsnosti přístroje otevřeným plamenem.
- Pokud cítíte plyn:
  - Uzavřete uzavírací kohout přívodu plynu a ventil láhve.
  - Neaktivujte žádné elektrické spínače.
  - Uhaste otevřené plameny.
  - Plynovou instalaci nechejte zkontrolovat odbornou firmou.
- Příklad v provozu na plyn nikdy nenechávejte bez dozoru.



### **POZOR! Nebezpečí poškození**

- Používejte pouze propan nebo butan (nikoli zemní plyn).

## **3 Obsah dodávky**

<b>Množství</b>	<b>Popis</b>
1	Absorpční jednotka
1	Přívodní kabel pro střídavý proud

## **4 Použití v souladu s účelem**

Mobilní chladicí spotřebič je určen pro použití v domácnostech a podobných aplikacích, jako jsou:

- Kuchyňky pro personál v obchodech, kancelářích a jiných pracovních prostorech,
- Farmy,
- Klienti v hotelech, motelech a jiných prostředích rezidenčního typu,
- Ubytovací zařízení typu bed and breakfast,
- Stravovací a podobná zařízení neobchodního typu.

Přístroj je vhodný pro:

- Použití při kempování
- Chlazení, rychlé mrazení a uchovávání potravin
- Provoz na stejnosměrný, střídavý proud nebo plyn

Přístroj se **nehodí** pro:

- Použití jako vestavný spotřebič

- Skladování léčiv
- Skladování žíravých látek nebo látek s obsahem rozpouštědel

Tento výrobek je vhodný pouze k určenému účelu a použití v souladu s tímto návodem.

Tento návod poskytuje informace, které jsou nezbytné pro řádnou instalaci a/nebo provoz přístroje. Nedostatečná instalace a/nebo nesprávný provoz či údržba povedou k neuspokojivému výkonu a možné závadě.

Výrobce nepřijímá žádnou odpovědnost za jakékoli zranění nebo poškození výrobku vyplývající z následujícího:

- Nesprávné sestavení nebo připojení včetně nadměrného napětí
- Nesprávná údržba nebo použití jiných náhradních dílů než původních dílů dodaných výrobcem
- Změna výrobku bez výslovného souhlasu výrobce
- Použití k jiným účelům, než jsou popsány v tomto návodu

Společnost Dometic si vyhrazuje právo změnit vzhled a specifikace výrobku.

## 5 Technický popis

Přístroj je chladnička s absorpčním chlazením. Jako chladivo slouží čpavek. Veškeré použité materiály jsou neškodné pro potraviny. Chladicí okruh nevyžaduje žádnou údržbu.

### 5.1 Součásti





Č. v obr. 1, strana 3	Vysvětlení
1	Ovládací panel
2	Zámek dvířek
3	Výparník
4	Police
5	Vložky dvířek
6	Mrazicí box ( <b>pouze RF 62</b> )



## 5.2 Ovládací panel

Č. v obr. 2, strana 3	Popis
1	Volič energie
2	Indikátor plamene
3	Termostat
4	Zapalovací tlačítko

### Volič energie

Symbol obr. 2, strana 3	Popis
	Vypnuto
	Provoz na střídavý proud
	Provoz na stejnosměrný proud
	Provoz na plyn

## 6 Umístění a připojení přístroje

### 6.1 Pokyny pro umístění přístroje

Při umístění přístroje dodržujte následující pokyny:

- Dodržte odstup alespoň 10 mm od stěn.
  - Ventilační otvory nesmí obsahovat žádné překážky, aby bylo zajištěno řádné větrání.
- Přístroj umístěte na rovný podklad. Ke kontrole použijte vodováhu.

### 6.2 Změna směru otevírání dvířek



#### **VÝSTRAHA! Nebezpečí usmrcení elektrickým proudem**

Před prováděním práce na přístroji odpojte napájecí zástrčku.

Můžete změnit směr otevírání dvířek. To znamená, že se dvířka nebudou otevírat doprava, ale doleva.

- ▶ Změnu směru otevírání dvířek provedete takto (obr. **3**, strana 4 až obr. **4**, strana 4):

### 6.3 výměně dekoru dvířek,



#### **VÝSTRAHA! Nebezpečí usmrcení elektrickým proudem**

Před prováděním práce na přístroji odpojte napájecí zástrčku.

- ▶ Při výměně dekoru dvířek postupujte podle obrázku (obr. **5**, strana 5).

### 6.4 Připojení k napájecí síti střídavého proudu

1. Porovnejte údaj o napětí na typovém štítku se stávajícím zdrojem napájení.
2. Připojte přívodní kabel na střídavý proud k síti střídavého proudu.

### 6.5 Připojení k napájení stejnosměrného proudu



#### **POZOR! Nebezpečí poškození**

- Při připojování ke svorkovnici pamatujte na správné pólování.
- Z důvodu zabránění poklesům napětí a ztrátám výkonu používejte co nejkratší nepřerušovaný kabel. Ze stejného důvodu nepoužívejte další spínače, zástrčky nebo zásuvkové rozbočky.
- Odpojte přístroj a ostatní spotřebiče od baterie dříve, než připojíte baterii k rychlonabíjecímu zařízení. Přepětí může poškodit elektronické systémy přístrojů.
- Přípojku zajistěte přímo na baterii pojistkou o hodnotě 15 A.
- Pokud přístroj připojíte k napájení vozidla, pamatujte, že možná budete muset zapnout zapalování vozidla, aby bylo zahájeno napájení přístroje.

1. Porovnejte údaj o napětí na typovém štítku, zda se shoduje s napětím baterie.
2. Stanovte potřebný průřez kabelu v závislosti na délce kabelu podle následující tabulky:

Délka kabelu	Průřez kabelu
≤ 2,5 m	2,5 mm <sup>2</sup>

Délka kabelu	Průřez kabelu
2,5 m – 4,0 m	4,0 mm <sup>2</sup>
4,0 m – 6,0 m	6,0 mm <sup>2</sup>

- Připojte vodiče ke svorkovnici, která je připojena k baterii přes pojistku 15 A.
- Mezi oba póly instalujte odpojovač.

Minimální odpojovací vzdálenost mezi dvěma póly je 3 mm.

## 6.6 Připojení přístroje k plynové láhvi



### VÝSTRAHA!

Přístroj smí připojit k přívodu plynu pouze odborník v souladu s platnými předpisy a normami.



### POZOR! Nebezpečí poškození

- Používejte pouze propanové nebo butanové láhve (ne zemní plyn ani svítiplyn) se zkontrolovaným tlakovým redukčním ventilem a vhodnou hlavicí.
- Dodržujte tlaky předepsané ve vaší zemi. Používejte schválený, pevně instalovaný tlakový regulátor:
  - Pro Německo platí: DIN EN 16129.
  - Pro Evropu platí: EN 732, EN 521 a EN 437:2003+A1:2009.
- Přístroj se smí provozovat pouze s technicky bezvadnými hadicemi. Pórovité či poškozené hadice ihned vyměňte.



### POZNÁMKA

Pokud plynový plamen zhasne, řízení zapalování vypne přívod plynu.

- Zkontrolujte údaj o tlaku na typovém štítku, zda se shoduje s údajem o tlaku na regulátoru tlaku láhve s propanem nebo butanem.
- Připojte přístroje k plynové hadici podle obrázku (obr. **6**, strana 6).
- Připojte plynovou hadici k plynové láhvi podle obrázku (obr. **7**, strana 7).

## Po připojení přístroje k přívodu plynu

1. Zkontrolujte těsnost plynového potrubí pěnivým prostředkem, např. mýdlovým roztokem, na všech spojovacích místech (všechny závitové přípojky, hadicové přípojky se sponami, připojení k plynové láhvi).
2. Proveďte vizuální kontrolu hadice (zda nejsou přítomny trhliny, zteření a poškození).

## 7 Obsluha



### POZOR! Nebezpečí poškození

- Nechladte nápoje nebo pokrmy ve skleněných nádobách na příliš nízkou teplotu. Při zmrazování se kapaliny roztahují, a proto mohou zničit skleněné nádoby.



### POZNÁMKA

- Dříve než přístroj poprvé uvedete do provozu, musíte jej z hygienických důvodů očistit vlhkou utěrkou jak zevnitř, tak zvenčí (viz kap. „Čištění a péče“ na straně 316).
- Chladicí výkon mohou ovlivňovat tyto faktory:
  - teplota okolního prostředí
  - množství skladovaných potravin
  - četnost otevírání víka
- Uvnitř přístroje se po dlouhé době ochlazování může vytvořit několik vodních kapek. Je to obvyklý jev, protože vlhkost ve vzduchu kondenzuje a sráží se s klesající teplotou v přístroji. Přístroj není vadný. Případně jej vytřete suchou utěrkou.

Abyste zabránili odpadu z potravin, dbejte následujícího:

- Udržujte výkyvy teploty co nejnižší. Chladničku otevírejte pouze na nezbytně nutnou dobu. Potraviny skladujte takovým způsobem, aby vzduch mohl stále dobře cirkulovat.
- Teplotu nastavte podle množství a typu potravin.
- Různé druhy potravin uložte podle obrázků.
- Potraviny mohou snadno pohlcovat nebo uvolňovat zápach nebo vůni. Potraviny vždy uchovávejte zakryté nebo v uzavřených nádobách/lahvích.

## 7.1 Úspora energie

- Chladničku otevírejte pouze na nezbytně nutnou dobu.
- Teplé pokrmy nechejte před uložením do přístroje vychladnout.
- Odmrazte chladničku, jakmile se vytvoří vrstva ledu.
- Zabraňte vzniku zbytečně nízkých vnitřních teplot.
- Pro optimální spotřebu elektrické energie umístěte police a zásuvky podle jejich polohy při dodání.
- Pravidelně kontrolujte, zda těsnění dveří stále správně sedí.
- Pravidelně čistěte kondenzátor od nečistot a prachu.

## 7.2 Použití přístroje v režimu stejnosměrného proudu



### POZNÁMKA

- Pokud je přístroj připojen k zásuvce stejnosměrného proudu, **nelze** nastavovat chladicí výkon.
- Před začátkem cesty nechejte přístroj po dobu asi 24 hodin připojený k elektrické síti či plynu, aby se vychladil. Na místě určení tak dosáhnete rychleji požadovaného chladicího výkonu přístroje.

### Zapnutí přístroje (obr. 2, strana 3)

- ▶ Volič energie (1) přepněte do požadované polohy .
- ✓ Přístroj zahájí chlazení vnitřního prostoru.

### Vypnutí přístroje

- ▶ Volič energie (1) přepněte do požadované polohy O.
- ✓ Přístroj je vypnutý.

## 7.3 Použití přístroje v režimu stejnosměrného proudu

### Zapnutí přístroje (obr. 2, strana 3)

1. Volič energie (1) přepněte do požadované polohy .
  2. Otočte termostat (3) do polohy MAX.
- ✓ Přístroj zahájí chlazení vnitřního prostoru.  
Trvá asi 1 hodinu, než se vnitřní prostor citelně ochladí. Po cca 5 hodinách můžete termostat nastavit na nižší teplotu.

- ▶ Ke **zvýšení** chladicího výkonu otáčejte termostatem **(3)** ve směru hodinových ručiček.
- ▶ Ke **snížení** chladicího výkonu otáčejte termostatem **(3)** proti směru hodinových ručiček.

### Vypnutí přístroje (obr. **2**, strana 3)

1. Volič energie **(1)** přepněte do požadované polohy **O**.
  2. Otočte termostat **(3)** do polohy **O**.
- ✓ Příklad je vypnutý.

## 7.4 Použití přístroje v režimu plynu

### Zapnutí přístroje (obr. **2**, strana 3)

1. Volič energie **(1)** přepněte do požadované polohy .
  2. Otevřete přívod plynu na plynové láhvi.
  3. Otočte termostat **(3)** do polohy **MAX**.
  4. Stiskněte termostat **(3)** a podržte ho stisknutý.
  5. Stiskněte asi po 10 s zapalovací tlačítko **(4)** několikrát rychle po sobě, až se zapálí plamen.
  6. U přístrojů s elektrickým zapalováním musí být zapalovací tlačítko **(4)** podrženo několik sekund stisknuté. Kvůli vzduchu v potrubích to může trvat více než 10 s, pokud byl přístroj mimo provoz po delší dobu nebo byla vyměněna plynová láhev.
  7. Po zapálení nechejte termostat **(3)** stisknutý dalších 30 s.
  8. Uvolněte termostat **(3)**.
- ✓ Plamen lze kontrolovat indikátorem plamene **(2)**.
- ✓ Příklad zahájí chlazení vnitřního prostoru.  
Trvá asi 1 hodinu, než se vnitřní prostor citelně ochladí. Po cca 5 hodinách můžete termostat nastavit na nižší teplotu.



#### POZNÁMKA

Pokud se plamen nezapálí, opakujte postup zapalování po 1 min.

- ▶ Ke **zvýšení** chladicího výkonu otáčejte termostatem **(3)** ve směru hodinových ručiček.

- ▶ Ke **snížení** chladicího výkonu otáčejte termostatem (**3**) proti směru hodinových ručiček.

## Vypnutí přístroje

1. Zavřete přívod plynu na plynové láhvi.
2. Otočte termostat (**3**) do polohy **O**.

## 7.5 Umístění polic

- ▶ Police umístěte podle obrázku (obr. **8**, strana 8).

## 7.6 Zamčení dvířek

- ▶ Dvířka odemkněte podle obrázku (obr. **9**, strana 8).
- ▶ Dvířka uzamkněte podle obrázku (obr. **10**, strana 9).

## 7.7 Odmrazování přístroje



### POZOR! Nebezpečí poškození

- K odstraňování ledu nebo k uvolňování přimrzlých předmětů nepoužívejte mechanické nástroje.
- K urychlení procesu odmrazování nikdy nepoužívejte topné přístroje ani ohříváče.



### POZNÁMKA

Postupem času se na chladicích žebrech uvnitř přístroje tvoří námraza. Pokud je tato vrstva námrazy silná asi 5 mm, měli byste přístroj odmrazit.

1. Přerušte přívod elektrické energie a plynu.
2. Vyprázdněte přístroj.
3. Do prostoru vložte utěrku, aby se do ní nasákla přebytečná voda.
4. Nechejte dvířka otevřená.
5. Prostor vytřete utěrkou.

## 7.8 Vypnutí a uskladnění přístroje

Pokud přístroj hodláte delší dobu nepoužívat, postupujte takto:

1. Přerušete přívod elektrické energie a plynu.
2. Přístroj vyčistíte (viz kap. „Čištění a péče“ na straně 316).
3. Nechejte dvířka zamčená v poloze větrání (obr. 11, strana 9), aby se zabránilo tvorbě zápachu.

## 8 Čištění a péče



### **VÝSTRAHA! Nebezpečí usmrcení elektrickým proudem / nebezpečí požáru**

- Před zahájením jakéhokoliv čištění nebo údržby odpojte výrobek od sítě.
- Opravy a údržbu na chladicím agregátu a systému plynového hořáku smí provádět pouze autorizované středisko oprav.



### **POZOR! Nebezpečí poškození**

K odstraňování ledu nebo k uvolňování přimrzlých předmětů nikdy nepoužívejte ostré čisticí prostředky nebo tvrdé nebo špičaté nástroje.

- ▶ Přístroj čistěte vlhkou utěrkou pravidelně, a pokud je znečištěný.
- ▶ Dbejte, aby do těsnění nevnikla voda. Mohlo by dojít k poškození elektroniky.
- ▶ Po vyčištění vytřete přístroj utěrkou dosucha.
- ▶ Pravidelně kontrolujte odtok vodního kondenzátu.  
Podle potřeby vyčistěte odtok vodního kondenzátu. Pokud je ucpaný, hromadí se kondenzát na dně přístroje.

### **Výměna plynového filtru**

- ▶ Výměnu plynového filtru proveďte podle obrázku (obr. 12, strana 10).

### **Výměna baterie zapalování**

- ▶ Při výměně baterie zapalování postupujte podle obrázku (obr. 13, strana 11).



## 9 Odstraňování poruch a závad

Problém	Možná příčina	Návrh řešení
Přístroj nefunguje.	Přístroj není správně postaven.	<ul style="list-style-type: none"> <li>➤ Zkontrolujte, zda přístroj stojí vodorovně.</li> <li>➤ Zkontrolujte, zda je zajištěno dostatečné větrání.</li> </ul>
	Chladicí okruh je vadný.	<ul style="list-style-type: none"> <li>➤ Opravu smí provést pouze certifikovaná provozovna zákaznického servisu.</li> </ul>
Při provozu na stejnosměrný proud: Přístroj nefunguje (zástrčka je zapojena v zásuvce).	Zásuvka na stejnosměrné napětí ve vašem vozidle není pod napětím.	<ul style="list-style-type: none"> <li>➤ Ve většině automobilů musíte nejprve spustit zapalování, aby byla zásuvka se stejnosměrným proudem pod napětím.</li> </ul>
	Pojistka vozidla je přepálená.	<ul style="list-style-type: none"> <li>➤ Vyměňte pojistku zásuvky stejnosměrného napájení (obvykle 15 A, viz návod k obsluze vašeho vozidla).</li> </ul>
Při provozu na střídavý proud: Přístroj nefunguje (zástrčka je zapojena v zásuvce).	V zásuvce se střídavým proudem není napětí.	<ul style="list-style-type: none"> <li>➤ Zkuste to na jiné zásuvce.</li> </ul>
Při provozu na plyn: Přístroj nefunguje (přístroj je připojen k plynu).	Přístroj není správně připojen k plynu.	<ul style="list-style-type: none"> <li>➤ Zkontrolujte, zda je zajištěn bezporuchový přívod plynu.</li> <li>➤ Zkontrolujte, zda je ventil plynové láhve otevřený.</li> <li>➤ Zkontrolujte, zda se ještě v láhvi nachází plyn.</li> <li>➤ Zkontrolujte, zda není přístroj připojen současně k více zdrojům energie.</li> <li>➤ Při zapalování podržte regulátor teploty k zapálení déle stisknutý.</li> </ul>
Přístroj se už po delším odstavení nedaří uvést do provozu.	–	<ul style="list-style-type: none"> <li>➤ Odpojte přístroj od elektrického napájení</li> <li>➤ Postavte ho vzhůru nohama a počkejte asi 5 minut.</li> <li>➤ Poté přístroj otočte zpět a znovu jej zapněte.</li> </ul>

## 10 Záruka

Na výrobek je poskytována záruka v souladu s platnými zákony. Pokud je výrobek vadný, obraťte se na svého prodejce nebo na pobočku výrobce ve vaší zemi (viz [dometic.com/dealer](http://dometic.com/dealer)).

K vyřízení opravy a záruky nezapomeňte spolu s výrobkem odeslat následující dokumenty:

- Kopii účtenky s datem zakoupení,
- Uvedení důvodu reklamace nebo popis vady.

Upozorňujeme, že oprava svépomocí nebo neodborná oprava může ohrozit bezpečnost a vést ke ztrátě záruky.

## 11 Likvidace



### VÝSTRAHA! Nebezpečí udušení

Při likvidaci přístroje demontujte všechna dvířka přístroje a police ponechtej v přístroji, aby se zabránilo náhodnému uzamčení a udušení dětí.

### Recyklace obalového materiálu



- Obalový materiál likvidujte v odpadu určeném k recyklaci.

### Recyklace výrobků s nevyměnitelnými bateriemi, dobíjecími bateriemi nebo světelnými zdroji



- Pokud výrobek obsahuje nevyměnitelné baterie, dobíjecí baterie nebo světelné zdroje, nemusíte je před likvidací odstraňovat.
- Pokud budete chtít výrobek definitivně zlikvidovat, informace o příslušném postupu v souladu s platnými předpisy pro likvidaci vám sdělí místní recyklační středisko nebo specializovaný prodejce.
- Výrobek lze bezplatně zlikvidovat.

## 12 Technické údaje

	RF60	RF62
Celkový objem	61 l	
Objem mrazicího boxu	–	5 l
Napětí	12 V $\overline{=}$ 220 – 240 V $\sim$ , 50/60 Hz	
Příkon	110 W (ss) 110 W (st)	
Spotřeba elektrické energie	1,9 kWh/24 h (ss) 1,9 kWh/24 h (st)	
Jmenovité tepelné zatížení	245 W (butan) 192 W (propan)	
Spotřeba plynu	17,5 g/h (butan) 13,5 g/h (propan)	
Chladicí výkon	Max. o 30 °C níže než okolní teplota	
Klimatická třída	N	
Zamýšlená teplota okolního prostředí	16 °C až 32 °C	
Hlukové emise	0 dB	
Chladivo	357 g H <sub>2</sub> O + 168 g NH <sub>3</sub>	367 g H <sub>2</sub> O + 173 g NH <sub>3</sub>
Rozměry (Š x V x H)	Viz obr. 14, strana 11	
Hmotnost	Cca 24 kg	
Zkouška/certifikát		

A termék mindenkor szakszerű telepítése, használata és karbantartása érdekében kérjük figyelmesen olvassa el az ebben a termék kézikönyvben található utasításokat, irányelveket és figyelmeztetéseket, valamint mindig tartsa be ezeket. Ezt az útmutatót a termék közelében KELL tartani.

A termék használatba vételével Ön kijelenti hogy figyelmesen elolvasta az összes utasítást, irányelvet és figyelmeztetést, valamint megértette és elfogadja az itt leírt szerződési feltételeket. Ön elfogadja, hogy kizárólag a rendeltetésének megfelelő célra és a jelen termék kézikönyvben leírt útmutatásoknak, irányelveknek és figyelmeztetéseknek, valamint a hatályos törvényeknek és szabályozásoknak megfelelően használja ezt a terméket. Az itt leírt utasítások és figyelmeztetések elolvasásának és betartásának elmulasztása saját és mások sérüléséhez, a termék vagy a közelben található más anyagi javak károsodásához vezethet. Ez a termék kézikönyv és a benne található utasítások, irányelvek és figyelmeztetések, valamint a kapcsolódó dokumentációk módosulhatnak és frissülhetnek. Naprakész termékinformációk érdekében kérjük látogasson el a következő honlagra: [dometic.com](http://dometic.com).

## Tartalomjegyzék

1	Szimbólumok magyarázata . . . . .	320
2	Biztonsági útmutatások . . . . .	321
3	A csomag tartalma . . . . .	327
4	Rendeltetésszerű használat . . . . .	327
5	Műszaki leírás . . . . .	328
6	A készülék elhelyezése és csatlakoztatása . . . . .	329
7	Üzemeltetés . . . . .	332
8	Tisztítás és karbantartás . . . . .	337
9	Hibaelhárítás . . . . .	338
10	Szavatosság . . . . .	339
11	Ártalmatlanítás . . . . .	339
12	Műszaki adatok . . . . .	340

## 1 Szimbólumok magyarázata



### FIGYELMEZTETÉS!

**Biztonsági útmutatás:** Vesélyes helyzetet jelöl, amely súlyos sérülést vagy halált okozhat, ha nem kerülik el.



### VIGYÁZAT!

**Biztonsági útmutatás:** Vesélyes helyzetet jelöl, amely könnyű vagy mérsékelt sérülést okozhat, ha nem kerülik el.

**FIGYELEM!**

Olyan helyzetet jelöl, amely vagyoni kárt okozhat, ha nem kerülik el.

**MEGJEGYZÉS**

A termék kezelésére vonatkozó kiegészítő információk.

## 2 Biztonsági útmutatások

### 2.1 Alapvető biztonság



**FIGYELMEZTETÉS!** Ezeknek a figyelmeztetéseknek a figyelmen kívül hagyása súlyos, vagy halálos sérüléshez vezethet.

**Áramütés miatti veszély**

- Ha a készüléken látható sérülések vannak, akkor a készüléket nem szabad üzembe helyezni.
- Ha a készülék váltakozó áramú csatlakozókábele megsérült, akkor a veszélyek elkerülése érdekében a gyártóval, a vevőszolgálattal vagy egy hasonlóan képzett szakemberrel kell kicseréltetni ezt.
- Javításokat csak szakemberek végezhetnek a készüléken. A helytelen javítások jelentős veszélyeket okozhatnak.

**Robbanásveszély**

- Tilos a készülékben robbanékony anyagokat, például gyúlékony hajtógázt tartalmazó permetpalackokat tárolni.

**Tűzveszély**

- A hűtőkörben található hűtőközeg gyúlékony.  
A hűtőkör sérülése esetén (ez az ammóniaszagról ismerhető fel):
  - Kapcsolja ki a készüléket.
  - Kerülje a nyílt lángot és a gyújtószikrákat.
  - Szellőztesse ki jól a helyiséget.

**Egészségkárosodás veszélye**

- Az abszorpciós aggregátot tilos felnyitni. Nagy nyomás uralkodik benne és felnyitáskor sérüléseket okozhat.
- A készüléket 8 év feletti gyermekek, valamint korlátozott fizikai, érzékelési és mentális képességű, illetve megfelelő tapasztalattal és tudással nem rendelkező személyek csak felügyelet mellett, illetve a készülék biztonságos használatát és az abból eredő veszélyeket megértve használhatják.

- A készülékkel gyerekek nem játszhatnak.
- A tisztítást és a felhasználói karbantartást felügyelet nélküli gyermekek nem végezhetik.
- A 3 és 8 év közötti gyermekek már kivehetnek és berakhatnak élelmiszereket a készülékekbe.

### Ügyeljen a gyermekekre

- Gondoskodjon róla, hogy a polcok beszerelésének és rögzítésének módja révén a gyermekek ne tudják bezárni magukat a készülékbe.
- A régi hűtőkészülék ártalmatlanítása előtt:
  - Szerelje ki a fiókot.
  - Hagyja a polcokat a hűtőszekrényben, hogy gyermekek ne mászhassanak bele.



### **VIGYÁZAT! Ezeknek a felhívásoknak a figyelmen kívül hagyása könnyű vagy mérsékelt sérüléshez vezethet.**

#### **Sérülésveszély**

- Ne nyúljon a zsanérok közé.
- Ne támaszkodjon rá a kinyitott készülékajtóra.



### **FIGYELEM! Károsodás veszélye**

- A veszélyek elkerülése érdekében csak a gyártó, a szerviz vagy hasonló képesítéssel rendelkező szolgáltató cserélheti ki az izzót.
- A jármű tisztítása során a szellőzőrács területén ne használjon nagy nyomású tisztítóberendezést.
- Ha kívülről tisztítja a járművet, vagy ha hosszabb ideig nem használja azt, szerelje fel a téli burkolatokat a szellőzőrácsra (tartozék).
- A készülék nem alkalmas maró hatású vagy oldószert tartalmazó anyagok szállítására.
- A készülék szigetelése gyúlékony ciklopentánt tartalmaz, amely speciális ártalmatlanítási eljárásokat igényel. Élettartama végén megfelelő hulladékkezelő központban adja le a készüléket.
- Mindig tartsa tisztán a kondenzvíz nyílását.
- Soha ne merítse vízbe a készüléket.
- Védje a készüléket és a kábeleket a hőtől és a nedvességtől.
- A készüléket ne tegye ki az eső hatásának.

## 2.2 A készülék biztonságos elhelyezése és csatlakoztatása



**FIGYELMEZTETÉS!** Ezeknek a figyelmeztetéseknek a figyelmen kívül hagyása súlyos, vagy halálos sérüléshez vezethet.

### Tűzveszély

- A szállítás során ügyeljen arra, hogy ne sérüljön meg a készülék hűtőköre.
- A készülék elhelyezésekor ügyeljen arra, hogy ne csípje be és ne károsítsa a tápkábelt.
- Ne helyezzen el több hordozható aljzatot, vagy hordozható tápegységet a készülék hátsó részénél.



### FIGYELEM! Károsodás veszélye

#### • Túlmelegedés kockázata!

- Mindig ügyeljen arra, hogy az üzemeltetés során keletkező hő kielégítően eltávozhasson. A levegő keringtetése érdekében gondoskodjon arról, hogy a készülék megfelelő távolságra legyen a faltól vagy tárgytól.
- A hűtőközeg megfelelő keringtetése érdekében a készülék dőlésszöge nem lépheti túl a 3°-ot. Ehhez egy vízszintmérő segítségével állítsa vízszintes helyzetbe a készüléket.
  - A szállításkor kizárólag a testénél fogva mozgassa a készüléket. A készüléket tilos az abszorbernél, a hűtőbordáknál, a gázvezetékeknél, vagy a kezelőlemeznél fogva mozgatni.
  - Ne helyezze a készüléket nyílt láng vagy más hőforrás (fűtés, erős nap-sugárzás, gáztűzhely stb.) közelébe.
  - A készüléket csak a mellékelt váltakozó áramú csatlakozókábellel csatlakoztassa a váltakozó áramú aljzathoz.
  - Kérdezze meg a jármű gyártóját, hogy járműve akkumulátorkezelő rendszere az akkumulátor védelme érdekében kikapcsolja-e a készülékeket.
  - Ha hosszabb ideig nem szándékozik használni a készüléket, akkor állítsa a készülék és a fagyasztó ajtaját téli helyzetbe. Így elkerülhető a bepenészedés.

## 2.3 Biztonság a készülék üzemeltetése során



**FIGYELMEZTETÉS!** Ezeknek a figyelmeztetéseknek a figyelmen kívül hagyása súlyos, vagy halálos sérüléshez vezethet.

### **Áramütés miatti veszély**

- Üzembe helyezés előtt ügyeljen arra, hogy a vezeték és a dugasz száraz legyen.
- Válassza le a készüléket az áramellátásról
  - minden tisztítás és ápolás előtt
  - minden használat után

### **Egészségkárosodás veszélye**

- Ellenőrizze, hogy a készülék hűtési teljesítménye megfelel-e a hűteni kívánt élelmiszerek követelményeinek.
- A készüléket csak jól szellőző helyeken üzemeltesse.
- A készüléket csak egy energiaforrásról üzemeltesse.
- Élelmiszert csak eredeti csomagolásban vagy megfelelő tárolókban szabad tárolni.
- Ha hosszabb időszakokra kinyitja a készüléket, azzal jelentősen megnövekedhet a hőmérséklet a készülék rekeszeiben.
- Tisztítsa meg rendszeresen az élelmiszerral érintkező felületeket és a hozzáférhető lefolyórendszereket.
- Annak érdekében, hogy a nyers hús és hal ne érhesen hozzá vagy ne csepegjen rá más élelmiszerekre, megfelelő tárolóedényekben tartsa ezeket a készülékben.
- Ha a készülék hosszabb ideig +10 °C alatti szobahőmérsékleten van, akkor nem garantálható a fagyasztórekesz hőmérsékletének egyenletes szabályozása. Ez a fagyasztórekesz hőmérsékletének megemelkedését és a behelyezett áruk felolvadását okozhatja.
- Ha hosszú időre üresen hagyja a készüléket:
  - Kapcsolja ki a készüléket.
  - Olvassa le a készüléket.
  - Tisztítsa meg és szárítsa meg a készüléket.
  - A készülék belsejében történő penészképződés elkerülése érdekében hagyja nyitva az ajtót.



**VIGYÁZAT!** Ezeknek a felhívásoknak a figyelmen kívül hagyása könnyű vagy mérsékelt sérüléshez vezethet.

### **sérülésveszély**

- Az utazás megkezdése előtt zárja be és reteszelve a készülék ajtaját.



- A készülék hátoldalán lévő hűtőaggregát üzem közben nagyon felforrósodik. Mielőtt leveszi a szellőzőrácsot és hővezető alkatrészekhez érne hozzá, vegyen fel védőfelszerelést.



### **FIGYELEM! Károsodás veszélye**

- Ellenőrizze, hogy a típus táblán feltüntetett feszültség adatok egyeznek-e a rendelkezésre álló energiaellátással.
- A készüléket a következő módon csatlakoztassa:
  - Egyenáramú aljzat: Csak megfelelő keresztmetszetű kábelt használjon.
  - Váltakozó áramú aljzat: Csak a mellékelt váltakozó áramú csatlakozókábelt használja
- Soha ne húzza ki a csatlakozódugót a kábelnél fogva az aljzatból.
- Ha a készülék egy egyenáramú aljzathoz van csatlakoztatva: Az egyenáramú üzemet (akkumulátorról történő üzem) csak akkor válaszsa, ha akkumulátorfelügyelőt használ vagy a jármű áramgenerátora kellő feszültséget biztosít.
- Ha a készülék egy egyenáramú aljzathoz van csatlakoztatva: Ha a jármű motorját kikapcsolja, húzza ki a csatlakozódugót vagy kapcsolja ki a készüléket. Ellenkező esetben a járműakkumulátor lemerülhet.
- Ügyeljen arra, hogy a szellőzőnyílások ne legyenek lefedve.
- Ne használjon elektromos készülékeket a készülék belsejében, kivéve, ha ezeket az elektromos készülékeket a gyártó erre a célra javasolja.
- Ne töltsön folyadékokat vagy jeget a belső tartályba.
- A nehéz tárgyakat, pl. palackokat, vagy dobozokat kizárólag a készülék ajtajában, a zöldegrekeszben, vagy az alsó polcon tárolja.

## 2.4 Biztonságos üzemeltetés gázzal



**FIGYELMEZTETÉS!** Ezeknek a figyelmeztetéseknek a figyelmen kívül hagyása súlyos, vagy halálos sérüléshez vezethet.

### Robbanásveszély

- A készüléket csak az adattáblán megadott nyomással üzemeltesse. Csak olyan fix beállítású nyomásszabályozót használjon, amely megfelel a nemzeti előírásoknak. Előre beállított, DIN-DVGW által elismert és a DIN EN 16129 szabványnak megfelelő nyomásszabályozót használjon.
- Gázüzemben a készülék **csak** kültéren üzemeltethető.
- **Fulladásveszély!**  
Ha rosszul szellőző helyeken gázzal üzemelteti a készüléket, az oxigénhiányt okozhat ezekben a helyiségekben.
- Olyan rosszul szellőző helyeken mint például zárt helyiségek, sátrak, tehergépjárművek, lakókocsok, lakóautók, vitorlás hajók, jachtok, hajók, és tehergépjármű-fülkék, ne használja gázüzemben a készüléket.
- Ne helyezze a készüléket gyúlékony anyagok (papír, száraz levelek, textíliák) közelébe.
- A gyúlékony tárgyakat tartsa távol az égőfejtől.
- **Soha** ne tárolja a folyékonygáz-palackokat szellőzés nélküli helyeken vagy a talajszint alatt (tölcsérszerű bemélyedésekben).
- Védje a folyékonygáz palackokat a közvetlen napsugárzástól. A hőmérséklet 50 °C-nál nem lehet magasabb.
- Soha ne ellenőrizze a készülék tömítettségét nyílt lánggal.
- Gázszag érzékelése esetén:
  - Zárja el a gázellátás zárócsapját és a palackszelepet.
  - Ne működtesse az elektromos kapcsolókat.
  - Oltsa el a nyílt lángokat.
  - Egy szakértő vállalattal ellenőriztesse a gázberendezést.
- Gázüzemben ne üzemeltesse a készüléket felügyelet nélkül.



### FIGYELEM! Károsodás veszélye

- Csak propán- vagy butángázt (földgázt ne) használjon.

### 3 A csomag tartalma

Mennyiség	Leírás
1	Abszorberes készülék
1	Váltakozó áramú csatlakozókábel

### 4 Rendeltetészerű használat

A mobil hűtőkészülék háztartási és hasonló környezetekben, például:

- üzletek, irodák és egyéb munkahelyek személyzeti konyháiban
- vidéki vendégházakban
- hotelekben, motelekben és más lakóépület típusú környezetekben
- vendégfogadó létesítményekben
- catering és hasonló nem kiskereskedelmi felhasználási területeken alkalmazható

A készülék a következőkre alkalmas:

- Kemping használat
- Élelmiszerek hűtése, fagyasztása és tárolása
- Üzemeltetés egyenáramról, váltakozó áramról és gázzal

A készülék **nem** alkalmas a következőkre:

- Használat beépített készülékként
- Gyógyszerek tárolása
- Maró hatású anyagok vagy olyan anyagok tárolása, amelyek oldószereket tartalmaznak

Ez a termék az itt leírt utasításoknak megfelelő rendeltetészerű használatra alkalmas.

Ez a kézikönyv olyan információkat nyújt, amelyek a készülék szakszerű telepítéséhez és/vagy üzemeltetéséhez szükségesek. A hibás telepítés és/vagy a szakszerűtlen üzemeltetés vagy karbantartás elégtelen teljesítményhez és potenciálisan meghibásodáshoz vezethet.

A gyártó nem vállal felelősséget a termék olyan károsodásáért, vagy sérülésekért, amelyek a következőkre vezethetők vissza:

- Hibás összeszerelés vagy csatlakoztatás, ideértve a túlfeszültséget is

- Helytelen karbantartás, vagy a gyártó által szállított eredeti cserealkatrészekről eltérő cserealkatrészek használata
- A termék kifejezett gyártói engedély nélküli módosítása
- Az útmutatóban leírt céloktól eltérő felhasználás

A Dometic fenntartja a termék megjelenésének és specifikációjának módosítására vonatkozó jogát.

## 5 Műszaki leírás

A készülék abszorpciós hűtéssel rendelkező hűtőszekrény. A benne használt hűtőközeg ammónia. Az összes felhasznált anyag élelmiszerekkel kompatibilis. A hűtőkör karbantartásmentes.





### 5.1 Szerkezeti elemek

Sz. itt: <b>1</b> . ábra, 3. oldal	Magyarázat
1	Kezelőpanel
2	Ajtóreteszelés
3	Párologtató
4	Polc
5	Ajtóbetétek
6	Fagyasztó <b>(csak RF62)</b>

### 5.2 Kezelőpanel

Sz. itt: <b>2</b> . ábra, 3. oldal	Leírás
1	Energia választókapcsoló
2	Lángjelző
3	Termosztát
4	Gyújtógomb

## Energia választókapcsoló

Szimbólum 2. ábra, 3. oldal	Leírás
	Ki
	Váltakozó áramú üzem
	Egyenáramú üzem
	Gázüzem

## 6 A készülék elhelyezése és csatlakoztatása

### 6.1 A készülék elhelyezésére vonatkozó útmutatások

A készülék elhelyezése során tartsa be a következő útmutatásokat:

- Tartson legalább 10 mm távolságot a falaktól.
  - A megfelelő szellőzés érdekében tartsa tisztán és elzáródásoktól mentesen a szellőzőnyílásokat.
- A készüléket sík aljzatra állítsa. Ennek ellenőrzéséhez használjon vízszintmérőt.

### 6.2 Az ajtópánt módosítása



#### FIGYELMEZTETÉS! Áramütés miatti veszély

Mielőtt bármilyen munkát végezne a készüléken, húzza ki az áramellátás dugaszát.

Az ajtó pántjának helyzetét módosítva az ajtó jobbos nyitódás helyett balra is nyithatóvá válik.

- Az ajtópánt cseréjéhez a következő módon járjon el (**3** . ábra, 4. oldal - **4** . ábra, 4. oldal).

### 6.3 Az ajtódekor cseréje



#### FIGYELMEZTETÉS! Áramütés miatti veszély

Mielőtt bármilyen munkát végezne a készüléken, húzza ki az áramellátás dugaszát.

- Az ajtópanel cseréjéhez az ábrán látható módon járjon el (5. ábra, 5. oldal).

### 6.4 Csatlakoztatás váltakozó áramú hálózathoz

1. Hasonlítsa össze a típustáblán szereplő feszültségadatokat a rendelkezésre álló energiaellátással.
2. Illessze be a váltakozó áramú csatlakozókábelt a váltakozó áramú aljzatba.

### 6.5 Csatlakoztatás egyenáramú hálózathoz



#### FIGYELEM! Károsodás veszélye

- A kapcsokhoz történő csatlakoztatáskor ügyeljen a megfelelő polarításra.
- Feszültség- és teljesítményveszteségek elkerülése érdekében fontos, hogy a kábel minél rövidebb és folytonos legyen. Emiatt célszerű elkerülni kiegészítő kapcsolók, dugaszok vagy többutas adapterek használatát.
- Mielőtt az akkumulátort gyorstöltő készülékhez csatlakoztatja, válassza le a készüléket és az egyéb elektromos fogyasztókat az akkumulátorról. A túlfeszültség károsíthatja a készülék elektronikáját.
- A pozitív csatlakozót lássa el egy legalább egy 15 A-es biztosítékkal.
- Ha a készüléket járműve áramellátásához csatlakoztatja, vegye figyelembe, hogy a készülék ellátásához adott esetben be kell kapcsolnia a gyújtást.

1. Ellenőrizze, hogy az adattáblán szereplő feszültségadatok megfelelnek-e az akkumulátor feszültségének.
2. A következő táblázat alapján határozza meg a kábel szükséges keresztmetszetét a kábelhossz függvényében:

Kábelhossz	Kábelkeresztmetszet
≤ 2,5 m	2,5 mm <sup>2</sup>
2,5 m – 4,0 m	4,0 mm <sup>2</sup>
4,0 m – 6,0 m	6,0 mm <sup>2</sup>

3. Csatlakoztassa a vezetékeket ahhoz a kapocsléchez, amely egy 15 A-es biztosítékkal csatlakozik az akkumulátorhoz.
4. Szereljen be egy leválasztókapcsolót mindkét pólus közé.  
A két pólus között a minimális szigetelési távolság 3 mm.

## 6.6 A készülék csatlakozása gázpalackhoz



### FIGYELMEZTETÉS!

A készüléket csak szakember csatlakoztathatja a gázellátáshoz, az érvényes irányelvek és szabványok betartásával.



### FIGYELEM! Károsodás veszélye

- Csak ellenőrzött nyomáscsökkentő szeleppel és megfelelő fejrésszel rendelkező propán- vagy butángázpalackokat (földgázt vagy közüzemi gázt ne) használjon.
- Vegye figyelembe az adott országban engedélyezett nyomásokat. Előre beállított, tanúsítvánnyal rendelkező nyomásszabályozót használjon:
  - Németországban érvényes: DIN EN 16129.
  - Európában érvényes: EN 732, EN 521 és EN 437:2003+A1:2009.
- A készüléket csak műszakilag kifogástalan állapotban szabad üzemeltetni. A kilyukadt, vagy sérült tömlőket azonnal ki kell cserélni.



### MEGJEGYZÉS

Ha a láng kialszik, akkor a gyújtásvezérlés lezárja a gázellátást.

1. Ellenőrizze, hogy az adattáblán lévő nyomásadat megegyezik-e a propán- vagy butángázpalack nyomásszabályozóján lévő nyomásadattal.
2. Az ábrán látható módon csatlakoztassa a készülékhez a gáztömlőt (6. ábra, 6. oldal).
3. Az ábrán látható módon csatlakoztassa a gáztömlőt a gázpalackhoz (7. ábra, 7. oldal).

## A készülék gázellátásra csatlakoztatása után

1. A gázellátás összes csatlakozási helyén (összes menetes csatlakozó, bilincses tömlőcsatlakozások, a gázpalack csatlakozása) habképző anyaggal, például lúgos szappannal ellenőrizze a gázvezeték szivárgásmentességét.
2. Szemrevételezéssel ellenőrizze a tömlőt (nincsenek-e rajta repedések, kopások, sérülések).

# 7 Üzemeltetés



### FIGYELEM! Károsodás veszélye

- Ügyeljen arra, hogy üvegtárolókban levő italok vagy ételek ne hűljenek le túlzottan. Megfagyáskor a folyadékok kitágulnak és szétropanthatják az üvegedényeket.



### MEGJEGYZÉS

- Az új készüléket az üzembe helyezés előtt higiéniai okokból belül és kívül tisztítsa meg nedves kendővel (lásd: „Tisztítás és karbantartás” fejj., 337. oldal).
- A hűtési teljesítményt az alábbiak befolyásolhatják:
  - a környezeti hőmérséklet,
  - a konzerválandó élelmiszerek mennyisége,
  - a fedélnyitás gyakorisága
- Néhány vízcsepp képződhet a készülék belsejében, amennyiben az hosszabb időn át üzemelt. Ez normális jelenség, mivel a levegőben lévő nedvesség vízcseppekké alakul, amikor a készülékben a hőmérséklet lecsökken. A készülék megfelelően működik. Adott esetben törölje ki a nedvességet száraz ruhával.

Az élelmiszerpazarlás elkerülése érdekében vegye figyelembe a következőket:

- Tartsa a lehető legalacsonyabb szinten a hőmérséklet ingadozását. A hűtőszekrény ajtaját csak olyan gyakran és annyi ideig nyissa ki ahányszor és ameddig ez feltétlenül szükséges. Úgy rendezze el az élelmiszert, hogy a levegő jól tudjon áramolni.
- A hőmérsékletet az élelmiszer mennyiségéhez és típusához állítsa be.
- A különböző élelmiszertípusokat az ábrákon látható módon tárolja.
- Az élelmiszerek könnyen felvesznek vagy kibocsátanak szagokat vagy ízeket. Az élelmiszereket mindig lefedve vagy zárt edényekben/palackokban tárolja.



## 7.1 Energiatakarékosság

- A hűtőszekrény ajtaját csak olyan gyakran és annyi ideig nyissa ki ahányszor és ameddig ez feltétlenül szükséges.
- Hagyja lehűlni a meleg ételeket, mielőtt azokat hűtés céljára a készülékbe helyezné.
- Ha a hűtőszekrényben jéggréteg alakult ki, olvassza le.
- Kerülje a szükségtelenül alacsony hőmérsékleti beállításokat.
- Az optimális energiafogyasztás érdekében a polcokat és a fiókokat a kiszállítási helyzetükbe pozícionálja.
- Rendszeresen ellenőrizze, hogy az ajtó tömítés megfelelően zár-e.
- Rendszeres időközönként tisztítsa meg a kondenzátort a portól és szennyeződésektől.

## 7.2 A készülék használata egyenáramú üzemben



### MEGJEGYZÉS

- Ha a készülék az egyenáramú csatlakozóaljzathoz van csatlakoztatva, akkor a hűtési teljesítmény **nem** állítható be.
- Az utazás előtt körülbelül 24 óráig hálózatról vagy gáz használatával hűtse elő a készüléket. Ezáltal a használat helyén gyorsabban elérheti a kívánt hűtési teljesítményt.

### A készülék bekapcsolása (2. ábra, 3. oldal)

- ▶ Forgassa az energiaválasztó kapcsolót (1)  állásba.
- ✓ A készülék megkezdte a belső tér hűtését.

### A készülék kikapcsolása



- ▶ Forgassa az energiaválasztó kapcsolót (1)  állásba.
- ✓ A készülék ki van kapcsolva.

## 7.3 A készülék használata váltakozó áramú üzemben

### A készülék bekapcsolása (2. ábra, 3. oldal)

1. Forgassa az energiaválasztó kapcsolót (1)  állásba.
  2. Forgassa el a termosztátot (3) a MAX helyzetbe.
- ✓ A készülék megkezdí a belső tér hűtését.  
A belső tér érzékelhető lehűtése körülbelül 1 órát vesz igénybe. Körülbelül 5 óra elteltével alacsonyabb hőmérsékletre állíthatja a termosztátot.
  - A hűtési teljesítmény **növeléséhez** forgassa el a termosztátot (3) óra járásával egyező irányba.
  - A hűtési teljesítmény **csökkentéséhez** forgassa el a termosztátot (3) óra járásával ellentétes irányba.

### A készülék kikapcsolása (2. ábra, 3. oldal)

1. Forgassa az energiaválasztó kapcsolót (1)  állásba.
  2. Forgassa el a termosztátot (3)  helyzetbe.
- ✓ A készülék ki van kapcsolva.

## 7.4 A készülék használata gázüzemben

### A készülék bekapcsolása (2. ábra, 3. oldal)

1. Forgassa az energiaválasztó kapcsolót (1)  állásba.
  2. Nyissa ki a gázellátást a gázpalackon.
  3. Forgassa el a termosztátot (3) a MAX helyzetbe.
  4. Nyomja le és tartsa lenyomva a termosztátot (3).
  5. Kb. 10 másodperc elteltével többször nyomja le a gyújtógombot (4) amíg a láng meg nem gyullad.
  6. Elektronikus gyújtással rendelkező készülékeknél pár másodpercig nyomva kell tartani a gyújtógombot (4). Ha a készüléket hosszabb ideig nem üzemeltették, vagy ha gázpalackot cseréltek, akkor a csövekben lévő levegő miatt ez a művelet 10 másodpercnél tovább is tarthat.
  7. A begyújtás után további 30 másodpercig tartsa lenyomva a termosztátot (3).
  8. Engedje fel a termosztátot (3).
- ✓ A láng egy lángjelzővel ellenőrizhető (2).

- ✓ A készülék megkezdte a belső tér hűtését.

A belső tér érzékelhető lehűtése körülbelül 1 órát vesz igénybe. Körülbelül 5 óra elteltével alacsonyabb hőmérsékletre állíthatja a termosztátot.



### MEGJEGYZÉS

Ha a láng nem gyullad be, akkor 1 perc elteltével ismételje meg a begyújtási műveletet.

- ▶ A hűtési teljesítmény **növeléséhez** forgassa el a termosztátot **(3)** óra járásával egyező irányba.
- ▶ A hűtési teljesítmény **csökkentéséhez** forgassa el a termosztátot **(3)** óra járásával ellentétes irányba.

### A készülék kikapcsolása

1. Zárja el a gázellátást a gázpalackon.
2. Forgassa el a termosztátot **(3)** O helyzetbe.

## 7.5 A polcok elhelyezése

- ▶ A polcok elhelyezéséhez az ábrán látható módon járjon el (**8**. ábra, 8. oldal).

## 7.6 Az ajtó reteszelése

- ▶ Az ajtó reteszelés oldásához az ábrán látható módon járjon el (**9**. ábra, 8. oldal).
- ▶ Az ajtó szállításhoz történő reteszeléséhez az ábrán látható módon járjon el (**10**. ábra, 9. oldal).

## 7.7 A készülék leolvasztása



### FIGYELEM! Károsodás veszélye

- A jégrétegek eltávolítására vagy odafagyott tárgyak leválasztására ne használjon mechanikus szerszámokat.
- A leolvasztási folyamat gyorsításához ne használjon fűtőkészülékeket.



### MEGJEGYZÉS

A készülék belsejében, a hűtőbordákon idővel jég képződik. Ha ez a jégréteg eléri a kb. 5 mm vastagságot, akkor le kell olvasztani a készüléket.

1. Szakítsa meg a tápfeszültség- és gázellátást.
2. Űrítse ki a készüléket.
3. A leolvadó víz felitatása érdekében helyezzen egy kendőt a rekeszbe.
4. Hagyja nyitva az ajtót.
5. Egy kendővel törölje szárazra a rekeszt.

## 7.8 A készülék kikapcsolása és tárolása

Ha a készüléket hosszabb ideig nem kívánja használni, a következő módon járjon el:

1. Szakítsa meg a tápfeszültség- és gázellátást.
2. Tisztítsa meg a készüléket (lásd: „Tisztítás és karbantartás” fejelet, 337. oldal).
3. A szagképződés elkerülése érdekében állítsa az ajtózárat szellőzési pozícióba (11. ábra, 9. oldal).

## 8 Tisztítás és karbantartás



### **FIGYELMEZTETÉS! Áramütés veszélye / tűzveszély**

- A készüléket minden tisztítás és karbantartás előtt válassza le a hálózatról.
- A hűtőaggregáton és a gáztüzelésű rendszeren csak hivatalos szakszerviz végezhet munkát és karbantartást.



### **FIGYELEM! Károsodás veszélye**

Soha ne használjon kemény vagy hegyes végű eszközöket a jég eltávolításához vagy a fagyott tárgyak kilátásához.

- ▶ A készüléket rendszeresen és szennyeződés esetén haladéktalanul tisztítsa meg nedves kendővel.
- ▶ Ügyeljen arra, hogy ne csöpöngen víz a tömítésekbe. Ez károsíthatja az elektronikát.
- ▶ A készüléket tisztítás után ruhával törölje szárazra.
- ▶ Rendszeresen ellenőrizze a leolvasztásból származó víz elvezetőjét. Szükség esetén tisztítsa meg a leolvasztásból származó víz elvezetőjét. Ha eldugult a lefolyó, a leolvasztásból származó víz a készülék alján gyűlik össze.

### **A gázszűrő cseréje**

- ▶ A gázszűrő cseréjéhez az ábrán látható módon járjon el (12. ábra, 10. oldal).

### **Elem cseréje a begyűjtő egységben**

- ▶ A begyűjtő egységben az elem cseréjéhez az ábrán látható módon járjon el (13. ábra, 11. oldal).

## 9 Hibaelhárítás

Probléma	Lehetséges ok	Megoldási javaslat
A készülék nem működik.	A készüléket helytelenül állították fel.	<ul style="list-style-type: none"> <li>➤ Ellenőrizze, hogy vízszintesen áll-e a készülék.</li> <li>➤ Ellenőrizze, hogy biztosított-e a megfelelő szellőzés.</li> </ul>
	A hűtőkör meghibásodott.	<ul style="list-style-type: none"> <li>➤ A javítást csak engedéllyel rendelkező vevőszolgálat végezheti.</li> </ul>
Egyenáramú üzem esetén: A készülék nem működik (dugasz be van illesztve).	A jármű egyenáramú csatlakozóaljzatában nincs feszültség.	<ul style="list-style-type: none"> <li>➤ A legtöbb járműben be kell kapcsolni a gyújtást ahhoz, hogy feszültség legyen az egyenáramú csatlakozóaljzatban.</li> </ul>
	Kiégett a jármű biztosítóka.	<ul style="list-style-type: none"> <li>➤ Cserélje ki a jármű egyenáramú csatlakozóaljzatának biztosítékát (általában 15 A) (ennek során vegye figyelembe járműve üzemeltetési útmutatásait).</li> </ul>
Váltakozó áramú üzem esetén: A készülék nem működik (dugasz be van illesztve).	A váltakozó áramú aljzatban nincs feszültség.	<ul style="list-style-type: none"> <li>➤ Próbáljon egy másik aljzatot használni.</li> </ul>
Gázüzem esetén: A készülék nem működik (készülék csatlakoztatva van a gázhoz).	A készülék nincs megfelelően csatlakoztatva a gázhoz.	<ul style="list-style-type: none"> <li>➤ Ellenőrizze, hogy biztosított-e a kifogástalan gázellátás.</li> <li>➤ Ellenőrizze, hogy a gázpalack szelepe nyitva van-e.</li> <li>➤ Ellenőrizze, hogy van-e még gáz a palackban.</li> <li>➤ Ellenőrizze, hogy egyszerre több energiaforrás van-e csatlakoztatva.</li> <li>➤ A begyűjtáshoz tartsa nyomva hosszabban a hőmérséklet-szabályozót.</li> </ul>
A készülék hosszabb használaton kívül időszak után nem indul el.	–	<ul style="list-style-type: none"> <li>➤ Válassza le a készüléket az áramellátásról</li> <li>➤ Fordítsa fejjel lefelé és várjon 5 percet.</li> <li>➤ Fordítsa vissza a készüléket, és kapcsolja újra be.</li> </ul>

## 10 Szavatosság

A termékre a törvény szerinti szavatossági időszak érvényes. Amennyiben a termék meghibásodott, lépjen kapcsolatba a kiskereskedővel, vagy a gyártó helyi képviselőjével (lásd: [dometic.com/dealer](http://dometic.com/dealer)).

A javításhoz, illetve a garancia intézéséhez a következő dokumentumokat kell mellékelnie a termék beküldésekor:

- A számla vásárlási dátummal rendelkező másolatát
- A reklamáció okát vagy a hibát tartalmazó leírást

Vegye figyelembe, hogy az önkezdő javítás vagy a nem szakszerű javítás biztonsági következményekkel járhat, és érvénytelenítheti a szavatosságot.

## 11 Ártalmatlanítás



### FIGYELMEZTETÉS! Fulladásveszély

A gyermekek véletlen bezáródásának és fulladásának elkerülése érdekében a régi készülék leselejtezésekor szerelje le a készülék ajtóit és a tartókat hagyja a hűtőkészülékben.

### Csomagolóanyagok újrahasznosítása



- ▶ A csomagolóanyagot lehetőleg a megfelelő újrahasznosítható hulladékokhoz tegye.

### Nem cserélhető elemeket, akkumulátorokat vagy fényforrásokat tartalmazó termékek újrahasznosítása



- ▶ Ha a termék nem cserélhető elemeket, akkumulátorokat vagy fényforrásokat tartalmaz, azokat nem kell eltávolítani az ártalmatlanítás előtt.





- ▶ A termék végleges üzemén kívül helyezése esetén tájékozódjon a legközelebbi újrahasznosító központban vagy szakkereskedőjénél a vonatkozó ártalmatlanítási előírásokról.



- ▶ A termék ingyenesen ártalmatlanítható.

## 12 Műszaki adatok

	RF60	RF62
Teljes térfogat	61 l	
Fagyasztórekesz űrtartalma	–	5 l
Feszültség	12 V $\equiv$ 220 – 240 V $\sim$ , 50/60 Hz	
Teljesítményfelvétel	110 W (egyenáram) 110 W (váltakozó áram)	
Energiafogyasztás	1,9 kWh/24 óra (egyenáram) 1,9 kWh/24 óra (váltakozó áram)	
Néveleges hőterhelés	245 W (bután) 192 W (propán)	
Gázfogyasztás	17,5 g/óra (bután) 13,5 g/óra (propán)	
Hűtési teljesítmény	A környezetnél max. 30 °C-kal alacsonyabb hőmérsékletig	
Klímaosztály	N	
Megcélzott használati környezeti hőmérséklet	16 °C és 32 °C között	
Zajkibocsátás	0 dB	
Hűtőközeg	357 g H <sub>2</sub> O + 168 g NH <sub>3</sub>	367 g H <sub>2</sub> O + 173 g NH <sub>3</sub>
Méret (sz x ma x mé)	Lásd: <b>14.</b> ábra, 11. oldal	
Súly	Kb. 24 kg	
Vizsgálat/tanúsítvány	 	



Pozorno preberite in upoštevajte vsa navodila, smernice in opozorila iz tega priročnika, da zagotovite pravilno vgradnjo, uporabo in vzdrževanje izdelka. Ta navodila je TREBA hraniti skupaj z izdelkom.

Z uporabo izdelka potrjujete, da ste pozorno prebrali vsa navodila, smernice in opozorila ter razumete in upoštevate vsa določila ter pogoje v tem dokumentu. Strinjate se, da boste izdelek uporabljali samo za predvideni namen uporabe in v skladu z navodili, smernicami in opozorili v tem priročniku ter v skladu z vsemi veljavnimi zakoni in predpisi. Če navodil in opozoril v nadaljevanju ne preberete in ne upoštevate, lahko poškodujete sebe in druge, svoj izdelek ali povzročite materialno škodo v bližini. Pridržujemo si pravico do sprememb in posodobitev priročnika, vključno z navodili, smernicami in opozorili ter povezano dokumentacijo. Za najnovejše informacije o izdelku obiščite [dometic.com](http://dometic.com).

## Kazalo

1	Razlaga simbolov	341
2	Varnostni napotki	342
3	Obseg dobave	347
4	Predvidena uporaba	348
5	Tehnični opis	349
6	Namestitvev in priključitev naprave	350
7	Delovanje	353
8	Čiščenje in vzdrževanje	357
9	Odpravljanje težav	358
10	Garancija	359
11	Odstranjevanje	359
12	Tehnični podatki	360

## 1 Razlaga simbolov



### OPOZORILO!

**Varnostni napotki:** Označuje nevarno situacijo, ki lahko povzroči smrt ali hude poškodbe, če ni preprečena.



### POZOR!

**Varnostni napotki:** Označuje nevarno situacijo, ki lahko povzroči lažje ali zmerne poškodbe, če ni preprečena.



### OBVESTILO!

Označuje nevarno situacijo, ki lahko povzroči materialno škodo, če ni preprečena.

**NASVET**

Dodatne informacije za upravljanje izdelka.

## 2 Varnostni napotki

### 2.1 Osnovna varnost



**OPOZORILO! Neupoštevanje teh opozoril lahko povzroči smrt ali hude poškodbe.**

**Nevarnost električnega udara**

- Če na napravi opazite vidne znake poškodb, je ne uporabljajte.
- Če je napajalni kabel za izmenični tok te naprave poškodovan, ga mora zamenjati proizvajalec, njegova servisna služba oziroma ustrezno usposobljena oseba ali služba. V nasprotnem primeru obstaja nevarnost za uporabnika.
- Vsa popravila na tej napravi naj izvaja samo ustrezno usposobljeno osebo. Nepravilna popravila lahko povzročijo velika tveganja.

**Nevarnost eksplozije**

- V napravi ne hranite eksplozivnih snovi, kot so razpršilniki z vnetljivim potisnim plinom.

**Nevarnost požara**

- Hladilno sredstvo v hladilnem krogotoku je zelo vnetljivo. V primeru, da se hladilni krogotok poškoduje (vonj amoniaka):
  - Izklopite napravo.
  - Ne izpostavljajte odprtemu ognju in iskrenju.
  - Prostor dobro prezračite.

**Nevarnost za zdravje**

- Nikoli ne odpirajte absorpcijskega agregata. Je pod visokim tlakom in vas lahko poškoduje, če ga odprete.
- To napravo smejo uporabljati otroci, ki so starejši od 8 let, in osebe z zmanjšanimi fizičnimi, zaznavnimi ali duševnimi sposobnostmi ali s pomanjkljivimi izkušnjami in znanjem, če so nadzorovani ali so prejeli navodila glede varne uporabe naprave in razumejo s tem povezana tveganja.
- Otroci se z napravo ne smejo igrati.
- Otroci ne smejo brez nadzora izvajati čiščenja in vzdrževalnih del.

- Otroci, ki so stari od 3 do 8 let, smejo hladilne naprave polniti in prazniti.

### Otroci, pozor

- Prepričajte se, da so police nameščene in zavarovane, da se otroci ne bodo mogli zapreti v napravo.
- Preden odstranite svoj stari hladilnik:
  - Odstranite predale.
  - Police pustite v hladilniku, da otroci ne bodo mogli zlesti v hladilnik.



### **POZOR! Neupoštevanje teh svaril lahko povzroči lažje ali srednje poškodbe.**

#### **Nevarnost poškodb**

- Ne potiskajte prstov v tečaj.
- Ne opirajte se na odprta vrata naprave.



### **OBVESTILO! Nevarnost poškodb**

- Lučko lahko zamenja samo proizvajalec, serviser ali podobno usposobljena oseba, s čimer preprečite morebitne nevarnosti.
- Pri čiščenju vozila v območju prezračevalne mreže ne uporabljajte visokotlačnega čistilnika z vodo.
- Zimske pokrove namestite na prezračevalno rešetko (dodatna oprema), ko vozilo čistite od zunaj ali ko vozila dlje časa ne uporabljate.
- Naprava ni primerna za transport jedkih snovi ali snovi, ki vsebujejo topila.
- Izolacija naprave vsebuje vnetljiv ciklopentan, zato je za odstranjevanje treba upoštevati posebne postopke. Napravo po koncu življenjske dobe predajte ustreznemu zbirnemu centru.
- Kondenzacijska odprtina mora biti vedno čista.
- Naprave ne namakajte v vodo.
- Napravo in kable zaščitite pred vročino in vlago.
- Naprava ne sme biti izpostavljena dežju.

## 2.2 Varna namestitvev in priključitev naprave



**OPOZORILO! Neupoštevanje teh opozoril lahko povzroči smrt ali hude poškodbe.**

### **Nevarnost požara**

- Med prevozom pazite, da ne boste poškodovali krogotoka naprave.
- Pri nameščanju naprave bodite pozorni, da napajalnega kabla ne boste zagostili ali poškodovali.
- Za napravo ne sme biti več prenosnih vtičnic ali prenosnih virov napajanja.



### **OBVESTILO! Nevarnost poškodb**

#### • **Nevarnost pregrevanja!**

Vedno poskrbite, da se toplota, ki se sprošča med delovanjem, zadostno odvaja. Poskrbite, da bo razmik med napravo in sosednjimi stenami ali predmeti zadoščal za ustrezno kroženje zraka.

- Da bi zagotovili pravilno kroženje hladilnega sredstva, naprave ne smete nagniti za več kot 3°. Z libelo preverite izravnano naprave.
- Napravo med transportom primite le za korpus naprave. Naprave nikoli ne prijemajte za absorpcijski agregat, hladilna rebra, plinske vode, vrata ali upravljalno ploščo.
- Naprave ne odlagajte v bližino odprtega ognja ali drugih toplotnih virov (grelcev, plinskih peči itd.).
- Napravo priključite v vtičnico izmeničnega toka le s pripadajočim priključnim kablom za izmenični tok.
- Obrnite se na proizvajalca vašega vozila, če sistem za nadzor akumulatorja izklopi naprave, da bi zaščitil akumulator.
- Vrata naprave in zamrzovalnika namestite v položaj za delovanje pozimi, če hladilnika dlje časa ne boste uporabljali. Tako preprečite nastanek plesni.

## 2.3 Varnost pri delovanju naprave



**OPOZORILO! Neupoštevanje teh opozoril lahko povzroči smrt ali hude poškodbe.**

### **Nevarnost električnega udara**

- Pred vklopom naprave vedno preverite, ali sta vtič in priključni kabel suha.
- Napravo odklopite iz napajanja
  - pred vsakim čiščenjem in vzdrževanjem
  - po vsaki uporabi

### **Nevarnost za zdravje**

- Preverite, ali hladilna moč naprave zadostuje zahtevam glede shranjevanja posameznih živil, ki jih želite hraniti na hladnem.
- Napravo uporabljajte samo, če je zagotovljeno dobro prezračevanje.
- Za napajanje naprave uporabite samo en vir energije.
- Živila je dovoljeno shranjevati samo v originalni embalaži oziroma v ustreznih posodah.
- Če je naprava dlje časa odprta, lahko zaradi tega temperatura v notranjosti naprave zelo naraste.
- Redno čistite površine, ki lahko pridejo v stik z živilo, in dostopne odtočne sisteme.
- Surovo meso in ribe v napravi hranite v primernih posodah, da ne bodo v stiku z drugimi živilo ali nanje ne bodo kapljali.
- Če je naprava dlje časa izpostavljena temperaturi prostora pod +10 °C, ni mogoče zagotoviti enakomernega uravnavanja temperature v zamrzovalnem predalu. Zato lahko pride do dviga temperature v zamrzovalnem predalu in odtajanja shranjenih živil.
- Če bo naprava dlje časa prazna:
  - Izklopite napravo.
  - Odtalite napravo.
  - Očistite in posušite napravo.
  - Pustite vrata odprta in tako preprečite, da v napravi ne bi nastajala plesen.



**POZOR! Neupoštevanje teh svaril lahko povzroči lažje ali srednje poškodbe.**

### **Nevarnost poškodb**

- Preden se odpravite na pot, zaprite in zapahnite vrata naprave.

- Hladilni agregat na hrbtni strani naprave se med delovanjem zelo segreje. Ko snemate prezračevalno mrežo, se zaščitite, da ne pridete v stik z vročimi deli.



### **OBVESTILO! Nevarnost poškodb**

- Preverite, ali se podatki o napetosti na tipski ploščici ujemajo z vrednostmi, ki veljajo za dovajanje energije v aparat.
- Napravo priključite samo na naslednji način:
  - Vtičnica na enosmerni tok: Uporabite le kabel s primernim presekom.
  - Vtičnica na izmenični tok: Uporabite samo priložen kabel za izmenični tok
- Vtiča iz vtičnice nikoli ne vlecite tako, da držite za kabel.
- Če je naprava priključena na vtičnico na enosmerni tok: Obratovanje z enosmernim tokom (preko akumulatorja) izberite le, če uporabite nadzornik akumulatorja ali če generator vozila dobavlja zadostno napetost.
- Če je naprava priključena na vtičnico na enosmerni tok: Odklopite napravo ali jo izklopite, ko izklopite motor. V nasprotnem primeru se lahko izprazni akumulator vozila.
- Prezračevalne odprtine ne smejo biti pokrite.
- Znotraj naprave ne uporabljajte električnih naprav, razen če te električne naprave priporoča proizvajalec.
- V notranjo posodo ne nalivajte tekočin in v njej ne shranjujte ledu.
- Težke predmete, kot so steklenice ali pločevinke, hranite izključno v vratih naprave, v predalu za zelenjavo ali na spodnji polici.

## **2.4 Varno delovanje na plin**



### **OPOZORILO! Neupoštevanje teh opozoril lahko povzroči smrt ali hude poškodbe.**

#### **Nevarnost eksplozije**

- Naprava sme obratovati izključno s tlakom, ki je naveden na tipski tablici. Uporabljajte samo fiksno nastavljene regulatorje tlaka, ki ustrezajo nacionalnim predpisom. Uporabite trdno fiksiran regulator tlaka priznan po DIN-DVGW skladno po DIN EN 16129.
- Pri delovanju na plin je napravo dovoljeno uporabljati **samo** na prostem.

- **Nevarnost zadušitve!**

Delovanje naprave s plinom v neprezračenem območju bo zmanjšalo količino kisika v tem območju.

- Naprave ne uporabljajte s plinom v neprezračenih območjih, kot so zaprti prostori, šotori, motorna vozila, avtodomi, prikolice, čolni, jahte, ladje in kabine tovornjaka.
- Naprave ne približujte vnetljivim materialom (papirju, suhim listom, tekstilu).
- Vnetljive predmete hranite v stran od gorilnika.
- Jeklen s tekočim plinom **nikoli** ne shranjujte na neprezračenih mestih ali pod nivojem tal (lijakaste kotanje).
- Jeklenke z utekočinjenim plinom zaščitite pred neposredno sončno svetlobo. Temperatura ne sme preseči 50 °C.
- Tesnjenja naprave nikoli ne preverjajte z odprtim ognjem.
- Če zavohate plin:
  - Zaprite zaporni ventil dotoka plina in ventil na jeklenki.
  - Ne aktivirajte električnih stikal.
  - Pogasite morebiten odprti ogenj.
  - Plinsko napeljavo naj pregleda strokovnjak.
- Ko naprava deluje s plinom, je med delovanjem ne puščajte brez nadzora.



**OBVESTILO! Nevarnost poškodb**

- Uporabite le plin propan ali butan (ne zemeljskega plina).

### 3 Obseg dobave

Količina	Opis
1	Absorpcijska naprava
1	Priključni kabel izmeničnega toka

## 4 Predvidena uporaba

Premični hladilni aparat je predviden za uporabo v gospodinjstvu in za podobne namene, kot na primer:

- v kuhinjah za zaposlene v prodajalnah, pisarnah in drugih poslovnih okoljih,
- na kmetijah,
- za goste v hotelih, motelih in drugih oblikah nastanitvev,
- penzione,
- gostinske storitve in druge podobne netržne uporabe.

Ta naprava je primerna za:

- kampiranje,
- hlajenje, hitro zamrzovanje in shranjevanje živil,
- delovanje na enosmerni tok, izmenični tok ali plin.

Ta naprava **ni** primerna za:

- uporabo kot vgradni aparat,
- shranjevanje zdravil,
- shranjevanje jedkih snovi ali snovi, ki vsebujejo topila.

Ta izdelek je primeren samo za predvideni namen in uporabo v skladu s temi navodili.

V tem priročniku so navedene informacije, ki jih je treba upoštevati za pravilno vgradnjo in/ali delovanje naprave. Aparat zaradi slabe vgradnje in/ali nepravilne uporabe oziroma vzdrževanja ne bo dobro deloval in se lahko pokvari.

Proizvajalec ne sprejema nobene odgovornosti za telesne poškodbe ali poškodbe izdelka, do katerih pride zaradi:

- napačne vgradnje ali priklopa oziroma neustrezne napetosti;
- neustreznih vzdrževalnih del ali uporabe neoriginalnih nadomestnih delov, ki jih ni dobavil proizvajalec;
- sprememb izdelka brez izrecnega dovoljenja proizvajalca;
- uporabe za namene, ki niso opisani v navodilih.

Družba Dometic si pridržuje pravico do spremembe videza in specifikacij izdelka.



## 5 Tehnični opis

Naprava je hladilnik z absorpcijskim hlajenjem. Kot hladilno sredstvo je uporabljen amoniak. Vsi uporabljeni materiali so primerni za uporabo z živili. Hladilni krogotok ne potrebuje vzdrževanja.



### 5.1 Sestavni deli



Št. na sl. <b>1</b> , stran 3	Razlaga
1	Upravljalna plošča
2	Zaklep vrat
3	Uparjalnik
4	Polica
5	Vložki za vrata
6	Zamrzovalnik ( <b>samo RF62</b> )

### 5.2 Upravljalna plošča

Št. na sl. <b>2</b> , stran 3	Opis
1	Stikalo za izbiro energije
2	Indikator plamena
3	Termostat
4	Gumb za vžig

#### Stikalo za izbiro energije

Simbol sl. <b>2</b> , stran 3	Opis
	Izklop
	Delovanje na izmenični tok

Simbol sl. <b>2</b> , stran 3	Opis
	Delovanje na enosmerni tok
	Delovanje na plin

## 6 Namestitev in priključitev naprave

### 6.1 Navodila za namestitev naprave

Pri namestitvi naprave upoštevajte naslednje:

- Ohranite vsaj 10 mm odmik od sten.
  - Prezračevalne odprtine ne smejo biti zakrite, da bo zagotovljeno dobro prezračevanje.
- Napravo namestite na ravno površino. To preverite z libelo.

### 6.2 Zamenjava tečaja vrat



#### **OPOZORILO! Nevarnost električnega udara**

Pred izvajanjem del na napravi izvlecite vtič iz vtičnice.

Tečaj vrat lahko zamenjate, tako da se vrata odpirajo v levo in ne v desno.

- Tečaj vrat zamenjajte, kot je prikazano (sl. **3**, stran 4 do sl. **4**, stran 4).

### 6.3 Zamenjava vrat



#### **OPOZORILO! Nevarnost električnega udara**

Pred izvajanjem del na napravi izvlecite vtič iz vtičnice.

- Vrata zamenjajte, kot je prikazano (sl. **5**, stran 5).

### 6.4 Priključitev na izmenični tok

1. Preverite, ali se podatki o napetosti na tipski ploščici ujemajo s podatki na napajalniku.
2. Priključni kabel za izmenični tok priključite na električno omrežje izmeničnega toka.

## 6.5 Priključitev na enosmerni tok



### OBVESTILO! Nevarnost poškodb

- Ob priključitvi na priključek bodite pozorni na polarnost.
- Da bi preprečili padce napetosti in zmanjšanje zmogljivosti, morajo biti kabli čim krajši in izogibati se je treba spojem. Zato ne uporabljajte dodatnih stikal, vtičev ali adapterjev z več vtičnicami.
- Odklopite napravo in druge porabnike električne energije z akumulatorja, preden priključite napravo za hitro polnjenje. Previsoka napetost lahko poškoduje elektroniko naprave.
- Na pozitivni priključek priključite varovalko z močjo vsaj 15 A.
- Če napravo priključite na napajanje vozila, boste za napajanje naprave morda morali vklopiti vžig.

1. Preverite, ali se podatki o napetosti na tipski ploščici ujemajo z napetostjo akumulatorja.
2. Potrebni presek kabla določite glede na dolžino kabla v skladu s tabelo v nadaljevanju:

Dolžina kabla	Presek kabla
≤ 2,5 m	2,5 mm <sup>2</sup>
2,5 m – 4,0 m	4,0 mm <sup>2</sup>
4,0 m – 6,0 m	6,0 mm <sup>2</sup>

3. Žice priključite na priključni blok, ki je na akumulator priključen preko 15 A varovalke.
4. Med oba pola namestite ločilno stikalo.  
Najmanjša dolžina izolacije med poloma je 3 mm.

## 6.6 Priključitev naprave na plinsko jeklenko



### OPOZORILO!

Le strokovnjak sme napravo priključiti na dovod plina v skladu z veljavnimi predpisi in standardi.

**OBVESTILO! Nevarnost poškodb**

- Uporabljajte le plinske jeklenke s propanom ali butanom (ne zemeljskega ali mestnega plina), ki so opremljene z odobrenim tlačnim reducirnim ventilom in primernim priključnim delom.
- Upoštevajte tlake, ki so dovoljeni v vaši državi. Uporabite fiksno nastavljen regulator tlaka:
  - V Nemčiji velja: DIN EN 16129.
  - V Evropi velja: EN 732, EN 521 in EN 437:2003+A1:2009.
- Napravo je dovoljeno uporabljati samo z neoporečnimi gibkimi cevmi. Porozne ali poškodovane gibke cevi zamenjajte.

**NASVET**

Če plinski plamen ugasne, nadzor vžiga prekine dovod plina.

1. Primerjajte naveden tlak na tipski tablici s tlakom na regulatorju tlaka propanske ali butanske jeklenke.
2. Napravo priključite na gibko cev za plin, kot je prikazano (sl. **6**, stran 6).
3. Gibko cev za plin priključite na plinsko jeklenko, kot je prikazano (sl. **7**, stran 7).

**Po priključitvi naprave na dovod plina**

1. Preverite puščanje plinske cevi na vseh priključnih mestih (vsi navojni priključki, cevni priključki s sponkami, priključek na plinsko jeklenko) s penilnim sredstvom, npr. milom.
2. Vizualno preglejte gibko cev (glede razpok, obrabe, poškodb).

## 7 Delovanje



### OBVESTILO! Nevarnost poškodb

- Hrana ali tekočine v steklenih posodah se ne smejo preveč ohladiti. Tekočine se razširijo, ko zamrznejo, in lahko uničijo steklene posode.



### NASVET

- Pred prvo uporabo naprave iz higienskih razlogov obrišite notranjost in zunanost z vlažno krpo (glejte pogl. „Čiščenje in vzdrževanje“ na strani 357).
- Na hladilno moč lahko vplivajo:
  - temperatura okolice,
  - količina živil, ki jih želite konzervirati,
  - pogostost odpiranja pokrova.
- Če naprava hladi dlje časa, lahko v notranjosti naprave nastane nekaj kapljic. To je normalno, saj vlaga v zraku kondenzira v vodo, ko temperatura v napravi pade. Naprava ni pokvarjena. Po potrebi jo obrišite s suho krpo.

Da ne bo treba hrane zavreči, upoštevajte naslednje:

- Temperatura naj čim manj niha. Hladilnika ne odpirajte po nepotrebem in vrata naj ne bodo dolgo odprta. Živila hranite na način, ki omogoča učinkovito kroženje zraka.
- Temperaturo nastavite glede na količino in vrsto živil.
- Različna živila hranite na način, kot je prikazano na slikah.
- Živila se lahko hitro navlečejo ali oddajo vonj oz. okus. Živila vedno shranite pokrita ali v zaprtih posodah/steklenicah.

### 7.1 Varčevanje z energijo

- Hladilnika ne odpirajte po nepotrebem in vrata naj ne bodo dolgo odprta.
- Tople jedi naj se najprej ohladijo, preden jih daste v aparat in začnete hladiti.
- Hladilnik odtalite, takoj ko se nabere plast ledu.
- Ne nastavlajte nizkih temperatur, če ni treba.
- Da bo poraba energije optimalna, police in predale namestite v položaje, v katerih so bili ob dobavi.
- Redno preverjajte, ali se vratno tesnilo dobro prilaga.
- S kondenzatorja redno čistite prah in umazanijo.

## 7.2 Uporaba naprave v načinu enosmernega toka



### NASVET

- Ko je naprava priključena na vtičnico za enosmerni tok, stopnje hlajenja **ni mogoče** nastaviti.
- Napravo začnite ohlajati približno 24 ur pred začetkom potovanja z uporabo plina ali elektrike iz električnega omrežja. Tako bo naprava hitreje dosegla zahtevano stopnjo hlajenja, ko boste prispeli na cilj.

### Vklop naprave (sl. 2, stran 3)

- ▶ Stikalo za izbiro vira energije (1) obrnite v položaj
- ✓ Naprava začne ohlajati notranjost.

### Izklop naprave

- ▶ Stikalo za izbiro vira energije (1) obrnite v položaj O.
- ✓ Naprava je izklopljena.

## 7.3 Uporaba naprave v načinu izmeničnega toka

### Vklop naprave (sl. 2, stran 3)

1. Stikalo za izbiro vira energije (1) obrnite v položaj
  2. Termostat (3) obrnite v položaj MAKS.
- ✓ Naprava začne ohlajati notranjost.  
Približno 1 uro traja, da se notranjost občutno ohladi. Po pribl. 5 urah lahko termostat nastavite na nižjo temperaturo.
  - ▶ Da bi **povečali** stopnjo hlajenja, obrnite termostat (3) v desno.
  - ▶ Da bi **zmanjšali** stopnjo hlajenja, obrnite termostat (3) v levo.

### Izklop naprave (sl. 2, stran 3)

1. Stikalo za izbiro vira energije (1) obrnite v položaj O.
  2. Termostat (3) obrnite v položaj O.
- ✓ Naprava je izklopljena.

## 7.4 Uporaba naprave v načinu na plin

### Vklop naprave (sl. 2, stran 3)

1. Stikalo za izbiro vira energije (1) obrnite v položaj .
2. Odprite dovod plina na plinski jeklenki.
3. Termostat (3) obrnite v položaj MAKS.
4. Pritisnite termostat (3) in ga držite pritisnjenega.
5. Po 10 s večkrat pritisnite gumb za vžig (4), dokler se plamen ne prižge.
6. Pri napravah z elektronskim vžigom je treba gumb za vžig (4) pritiskati nekaj sekund. Če je v gibkih ceveh zrak, lahko traja dlje kot 10 sekund, če naprava dolgo časa ni bila uporabljena ali je bila zamenjana plinska jeklenka.
7. Po vžigu držite termostat (3) pritisnjen dodatnih 30 sekund.
8. Spustite termostat (3).

✓ Plamen je mogoče nadzirati z indikatorjem plamena (2).

✓ Naprava začne ohlajati notranjost.

Približno 1 uro traja, da se notranjost občutno ohladi. Po pribl. 5 urah lahko termostat nastavite na nižjo temperaturo.



#### NASVET

Če se plamen ne prižge, postopek vžiga ponovite čez 1 minuto.

- ▶ Da bi **povečali** stopnjo hlajenja, obrnite termostat (3) v desno.
- ▶ Da bi **zmanjšali** stopnjo hlajenja, obrnite termostat (3) v levo.

### Izklop naprave

1. Zaprite dovod plina na plinski jeklenki.
2. Termostat (3) obrnite v položaj O.

## 7.5 Nameščanje polic

- ▶ Police namestite, kot je prikazano (sl. 8, stran 8).

## 7.6 Zaklepanje vrat

- ▶ Vrata zaklenite, kot je prikazano (sl. 9, stran 8).
- ▶ Vrata zaklenite za transport, kot je prikazano (sl. 10, stran 9).

## 7.7 Odtajanje naprave



### **OBVESTILO! Nevarnost poškodb**

- Za odstranjevanje ledenih oblog ali ločevanje zamrznjenih predmetov ne uporabljajte nobenega mehanskega orodja.
- Ne uporabljajte ogrevalnih naprav ali grelnikov, da bi pospešili postopek odtajanja.



### **NASVET**

V notranjosti naprave se sčasoma nabere plast slane. Ko je plast slane debela približno 5 mm, morate napravo odtajati.

1. Prekinite dovod napetosti in plina.
2. Izpraznite napravo.
3. V predelek položite krpo, ki bo vpila odvečno vodo.
4. Vrata pustite odprta.
5. S krpo obrišite predelek do suhega.

## 7.8 Izklop in shranjevanje naprave

Če naprave dlje časa ne boste uporabljali, sledite naslednjemu postopku:

1. Prekinite dovod napetosti in plina.
2. Očistite napravo (glejte pogl. „Čiščenje in vzdrževanje“ na strani 357).
3. Zaklep vrat prestavite v prezračevalni položaj (sl. **11**, stran 9), da preprečite nastajanje slabih vonjav.



## 8 Čiščenje in vzdrževanje



### **OPOZORILO! Nevarnost električnega udara/nevarnost požara**

- Pred vsakim čiščenjem in nego napravo odklopite od omrežja.
- Popravila in vzdrževanje hladilnega agregata in sistema plinskega gorilnika sme izvajati samo pooblaščen servisni center.



### **OBVESTILO! Nevarnost poškodb**

Ne uporabljate grobih čistilnih sredstev, za odstranjevanje ledu ali predmetov, primrzjenih na površino, pa ne uporabljajte trdega oziroma ostrega orodja.

- ▶ Napravo čistite redno in ko je umazana. Za čiščenje uporabite vlažno krpo.
- ▶ Pazite, da v tesnila ne bo kapljala voda. Elektronika se lahko poškoduje.
- ▶ Napravo po čiščenju s krpo obrišite do suhega.
- ▶ Redno preverjajte kondenzacijski odtok.  
Po potrebi očistite kondenzacijski odtok. Če je zamašen, se kondenzat nabira na dnu naprave.

### **Zamenjava plinskega filtra**

- ▶ Plinski filter zamenjajte, kot je prikazano (sl. **12**, stran 10).

### **Zamenjava baterije za vžig**

- ▶ Baterijo za vžig zamenjajte, kot je prikazano (sl. **13**, stran 11).

## 9 Odpravljanje težav

Težava	Možni vzrok	Predlagani ukrep za odpravo napake
Naprava ne deluje.	Naprava ni pravilno nameščena.	<ul style="list-style-type: none"> <li>➤ Preverite, ali je naprava izravnana.</li> <li>➤ Preverite, ali je prezračevanje naprave zadostno.</li> </ul>
	Obstaja napaka kroga-toka hladilnega sredstva.	<ul style="list-style-type: none"> <li>➤ Popravilo sme izvesti samo pooblaščen servisni center.</li> </ul>
V načinu delovanja na enosmerni tok: Naprava ne deluje (vtič je vstavljen).	Ni napetosti iz vtičnice za enosmerni tok v vašem vozilu.	<ul style="list-style-type: none"> <li>➤ V večini vozil mora biti vžig vključen, šele potem je vtičnica za enosmerni tok pod napetostjo.</li> </ul>
	Varovalka v vozilu je pokvarjena.	<ul style="list-style-type: none"> <li>➤ Zamenjajte varovalko vozila v vtičnici za enosmerni tok (običajno 15 A) (pri tem upoštevajte navodila za uporabo motornega vozila).</li> </ul>
V načinu delovanja na izmenični tok: Naprava ne deluje (vtič je vstavljen).	Vtičnica za izmenični tok ni pod napetostjo.	<ul style="list-style-type: none"> <li>➤ Poskusite na drugi vtičnici.</li> </ul>
V načinu delovanja na plin: Naprava ne deluje (naprava je priključena na plin).	Naprava ni pravilno priključena na plin.	<ul style="list-style-type: none"> <li>➤ Preverite, ali dovod plina deluje.</li> <li>➤ Preverite, ali je ventil plinske jeklenke odprt.</li> <li>➤ Preverite, ali je v jeklenki še plin.</li> <li>➤ Preverite, ali je hkrati priključenih več virov energije.</li> <li>➤ Regulator temperature držite pritisnjen dlje, da vklopite vžig.</li> </ul>
Naprava se po daljšem času neuporabe ne vklopi.	–	<ul style="list-style-type: none"> <li>➤ Napravo odklopite iz napajanja</li> <li>➤ Obrnite jo na glavo in počakajte 5 minut.</li> <li>➤ Napravo znova obrnite v pravilen položaj in jo znova vklopite.</li> </ul>

## 10 Garancija

Velja zakonsko določen garancijski rok. Če je izdelek pokvarjen, se obrnite na svojega trgovca ali podružnico proizvajalca v svoji državi (glejte [dome-tic.com/dealer](http://dome-tic.com/dealer)).

Za obravnavanje zahtevkov popravil oz. garancijskih zahtevkov morate skupaj z izdelkom poslati naslednjo dokumentacijo:

- kopijo računa z datumom nakupa,
- razlog za reklamacijo ali opis napake.

Upoštevajte, da lahko imajo lastnoročna ali neprofesionalna popravila varnostne posledice in lahko razveljavijo garancijo.

## 11 Odstranjevanje



### **OPOZORILO! Nevarnost zadušitve**

Preden staro napravo odstranite med odpadke, demontirajte vsa vrata naprave, ne odstranite polic, da preprečite nenamerno zapiranje in zadušitev otrok.

### **Recikliranje embalažnega materiala**



- Embalažni material odstranite v primerne zabojnike za recikliranje odpadkov, če je to mogoče.

### **Recikliranje izdelkov z vgrajenimi baterijami, baterijami za ponovno polnjenje ali svetlobnimi viri**



- Če ima izdelek vgrajene baterije, baterije za ponovno polnjenje ali svetlobne vire, jih pred odstranjevanjem ni treba odstraniti.
- Ko boste želeli izdelek dokončno odstraniti, se o odstranjevanju v skladu z veljavnimi predpisi pozanimajte pri lokalnem centru za zbiranje odpadkov ali specializiranem prodajalcu.
- Izdelek je mogoče brezplačno odstraniti.

## 12 Tehnični podatki

	RF60	RF62
Skupna prostornina	61 l	
Prostornina predelka za zamrzovanje	–	5 l
Napetost	12 V $\overline{=}$ 220–240 V $\sim$ , 50/60 Hz	
Poraba moči	110 W (enosmerni tok) 110 W (izmenični tok)	
Poraba električne energije	1,9 kWh/24 h (enosmerni tok) 1,9 kWh/24 h (izmenični tok)	
Nazivna toplotna obremenitev	245 W (butan) 192 W (propan)	
Poraba plina	17,5 g/h (butan) 13,5 g/h (propan)	
Zmogljivost hlajenja	Najv. 30 °C pod temperaturo okolice	
Klimatski razred	N	
Predvidena temperatura v okolici uporabe	16 °C do 32 °C	
Emisije hrupa	0 dB	
Hladilno sredstvo	357 g H <sub>2</sub> O + 168 g NH <sub>3</sub>	367 g H <sub>2</sub> O + 173 g NH <sub>3</sub>
Mere (Š x V x G)	Glejte sl. <b>14</b> , stran 11	
Masa:	pribl. 24 kg	
Pregled/certifikat		

Lugege see juhend tähelepanelikult läbi ja järgige kõiki selles esitatud juhiseid, suuniseid ja hoiatusi, et tagada alati toote õigesti paigaldamine, kasutamine ning hooldamine. Juhend PEAB jääma selle toote juurde.

Toote kasutamisega kinnitate, et olete kõik juhised, suunised ja hoiatused tähelepanelikult läbi lugenud ning mõistate ja nõustute järgima nendes sätestatud tingimusi. Nõustute kasutama seda toodet üksnes ettenähtud eesmärgil ja otstarbel ning kooskõlas tootejuhendis sätestatud juhiste, suuniste ja hoiatustega, samuti kooskõlas kõigi kohaldatavate õigusaktide ja eeskirjadega. Siin sätestatud juhiste ja hoiatuste lugemise ja järgimise eiramine võib põhjustada vigastusi teile ja kolmandatele isikutele, kahjustada teie toodet või läheduses asuvat muud vara. Toote tootejuhendit, sh juhiseid, suuniseid ja hoiatusi ning nendega seotud dokumentatsiooni, võidakse muuta ja uuendada. Värseima tooteabe leiate veebisaidilt [dometic.com](http://dometic.com).

## Sisukord

1	Sümbolite selgitus . . . . .	361
2	Ohutusjuhised . . . . .	362
3	Tarnekomplekt . . . . .	367
4	Eesmärgipärane kasutamine . . . . .	367
5	Tehniline kirjeldus . . . . .	368
6	Seadme paigutamine ja ühendamine . . . . .	369
7	Käitamine . . . . .	372
8	Puhastamine ja hooldamine . . . . .	376
9	Törkeotsing . . . . .	377
10	Garantii . . . . .	378
11	Kasutuselt kõrvaldamine . . . . .	378
12	Tehnilised andmed . . . . .	379

## 1 Sümbolite selgitus



### HOIATUS!

**Ohutusjuhis:** viitab ohtlikule olukorrale, mis eiramise korral võib lõppeda surma või raske vigastusega.



### ETTEVAATUST!

**Ohutusjuhis:** viitab ohtlikule olukorrale, mis eiramise korral võib lõppeda kerge või keskmise vigastusega.



### TÄHELEPANU!

Viitab ohtlikule olukorrale, mis eiramise korral võib lõppeda varalise kahjuga.

**MÄRKUS**

Lisateave toote käitamiseks.

## 2 Ohutusjuhised

### 2.1 Üldine ohutus



**HOIATUS! Nende hoiatuste mittejärgimine võib põhjustada raskeid vigastusi või surma.**

**Elektrilöögi oht**

- Kui seadmel on nähtavaid kahjustusi, ei tohi seda kasutada.
- Kui seadme vahelduvvoolukaabel on katki, tuleb õnnetuste ennetamiseks lasta see välja vahetada tootjal, klienditeeninduskeskusel või sarnase kvalifikatsiooniga isikul.
- Seda seadet võivad remontida ainult spetsialistid. Valesti tehtud parandused võivad seadme kasutamise ohtlikuks muuta.

**Plahvatusoht**

- Ärge hoiustage seadmes plahvatusohtlikke esemeid, nagu tuleohtlikku kütust sisaldavad aerosoolpihustid.

**Tuleoht**

- Külmaainekontuuris olev külmaaine on äärmiselt tuleohtlik. Külmaainekontuuri mis tahes kahjustuse korral (ammoniaagilõhn) toimige järgmiselt:
  - lülitage seade välja;
  - Vältige lahtist leeki ja sädemeid.
  - Tuulutage ruumi põhjalikult.

**Terviseoht**

- Kunagi ärge absorptsioonmoodulit avage. See on kõrge rõhu all ja võib avamise korral vigastusi tekitada.
- Lapsed alates 8. eluaastast ning piiratud füüsiliste, sensoorsete või vaimsete võimetega või vajalike kogemuste ja teadmisteta isikud võivad seda seadet kasutada järelevalve all või pärast seda, kui neid on õpetatud seadet ohutult kasutama ja nad mõistavad seadme kasutamisega kaasnevaid ohte.
- Lapsed ei tohi seadmega mängida.
- Lapsed ei tohi seadet ilma järelevalveta puhastada ega hooldada.

- 3–8-aastased lapsed võivad seadmesse asju panna ja neid sealt välja võtta.

### Laste ohutus

- Veenduge, et riulid oleksid paigaldatud ja kinnitatud nii, et lapsed ei saaks end seadmesse lukustada.
- Enne vana külmiku jäätmekäitlusse andmist:
  - demonteerige sahtlid;
  - jätke riulid külmikusse nii, et lapsed ei saaks sisse ronida.



### **ETTEVAATUST! Nende ettevaatusabinõude mittejärgimine võib põhjustada kergeid või mõõdukaid vigastusi.**

#### **Vigastusohu**

- Äрге pange sõrmi hinge sisse.
- Äрге toetuge seadme avatud uksele.



### **TÄHELEPANU! Kahjustuste oht**

- Ohtlike olukordade vältimiseks võib lampi vahetada ainult tootja, hooldustehnik või samalaadse kvalifikatsiooniga isik.
- Sõiduki puhastamisel ärge kasutage ventilatsioonivõre lähedal survepesurit.
- Paigaldage ventilatsioonivõre talvekatted (tarvikud), kui sõidukit puhastatakse väljastpoolt või ei kasutata pikemat aega.
- Seade ei sobi söövitavate ega lahustit sisaldavate ainete transportimiseks.
- Seadme isolatsioon sisaldab tuleohtlikku tsüklopentaani ja selle kõrvaldamisel tuleb järgida erinõudeid. Viige seade pärast selle kasutusea lõppemist sobivasse kogumispunkti.
- Hoidke kondensaadiava alati puhtana.
- Äрге kastke seadet vette.
- Kaitske seadet ja kaablit kuumuse ning niiskuse eest.
- Seadet ei tohi jätta vihma kätte.

## 2.2 Seadme ohutu paigutamine ja ühendamine



### **HOIATUS! Nende hoiatuste mittejärgimine võib põhjustada raskeid vigastusi või surma.**

#### **Tuleoht**

- Veenduge, et seadme kontuur ei saaks transpordi ajal kahjustada.

- Valige seadme asukoht nii, et toitejuhe ei jääks esemete vahele kinni ja ei saaks kahjustada.
- Ärge jätke seadme taha mitut teisaldatavat toitepesa või teisaldatavat toiteallikat.



### **TÄHELEPANU! Kahjustuste oht**

#### **Ülekuumenemise oht!**

Tagage alati piisav ventilatsioon, et töö ajal tekkiv soojus saaks hajuda. Veenduge, et seade on seintest ja teistest objektidest piisavalt kaugel, et õhk saaks ringelda.

- Külmaaine nõuetekohase ringlemise võimaldamiseks ei tohi seadet rohkem kui 3° kallutada. Kontrollige vesiloodiga, kas seade on loodis.
- Transportimise ajal hoidke seadet üksnes põhikorpusest. Kunagi ärge hoidke seadet absorptsioonmoodulist, jahutusribidest, gaasitorudest, uksest ega juhtpaneelist.
- Ärge asetage seadet lahtise leegi või muu soojusallika (radiaator, otsene päikesekiirgus, gaasiahj jne) lähedusse.
- Seadme ühendamiseks vahelduvooluga avalikku elektrivõrku kasutage ainult kaasasolevat vahelduvoolukaablit.
- Küsige sõiduki tootjalt, kas sõiduki aku haldus lülitab seadmed aku kaitsmiseks välja.
- Seadke seadme uks ja sügavkülmiku uks talveasendisse, kui te seadet pikemat aega ei kasuta. See aitab hallituse teket ennetada.

## **2.3 Seadme ohutu käitamine**



### **HOIATUS! Nende hoiatuste mittejärgimine võib põhjustada raskeid vigastusi või surma.**

#### **Elektrilöögi oht**

- Enne seadme käivitamist veenduge, et toitejuhe ja pistik on kuivad.
- Lahutage seade toiteallikast
  - alati enne puhastamist ja hooldamist
  - iga kord pärast kasutamist

#### **Terviseoht**

- Kontrollige, kas seadme jahutusvõimsus sobib soovitud toidu jahutamiseks.
- Kasutage seadet ainult hea ventilatsiooniga kohas.
- Kasutage seadmel ainult üht energiaallikat.



- Toitu võib hoida ainult originaalpakendis või sobivates anumates.
- Kui seade jäetakse pikemaks ajaks lahti, võib temperatuur seadme seksioonides oluliselt tõusta.
- Toiduga kokku puutuvaid pindu ja ligipääsetavaid äravoolusüsteeme tuleb regulaarselt puhastada.
- Säilitage toorest liha ja kala selleks sobivates anumates, nii et need ei puutuks teiste toiduainetega kokku ega tilguks neile.
- Kui seade on pikemat aega ruumis, mille temperatuur on alla +10 °C, ei saa tagada ühtlast temperatuuri sügavkülmkambris. See võib põhjustada sügavkülmkambris temperatuuri tõusu ja seal säilitatava toidu sulamist.
- Kui jätate seadme pikemaks ajaks tühjalt seisma:
  - lülitage seade välja;
  - sulatage seade;
  - puhastage ja kuivatage;
  - jätke uks lahti, et vältida seadme sees hallituse teket.



### **ETTEVAATUST! Nende ettevaatusabinõude mittejärgimine võib põhjustada kergeid või mõõdukaid vigastusi.**

#### **Vigastusohu**

- Enne teeasumist sulgege ja lukustage seadme uks.
- Seadme tagaküljel olev jahutusagregaat läheb töö ajal väga kuumaks. Ärge puudutage kuumi osi, kui eemaldate ventilatsioonivõresid.



### **TÄHELEPANU! Kahjustuste oht**

- Kontrollige, kas andmeplaadile märgitud pingenäitajad kattuvad toiteallika näitajatega.
- Järgige seadme ühendamisel järgmisi reegleid.
  - Alalisvoolupesaga: kasutage ainult sobiva ristlõikega kaableid.
  - Vahelduvvoolupesaga: kasutage ainult kaasasolevat vahelduvvoolukaablit.
- Ärge tõmmake pistikut välja seda kaablist sikutades.
- Kui seade on ühendatud alalisvoolupesaga: valige ainult alalisvooluga töötamine (akurežiim), kui kasutate aku jälgimise seadet või sõiduki generaatorit tagab piisava pinget.
- Kui seade on ühendatud alalisvoolupesaga: mootori väljalülitamisel lahutage seade või lülitage see välja. Vastasel korral võib aku tühjeneda.
- Ärge katke õhuavasid kinni.

- Ärge kasutage seadme sees elektriseadmeid, v.a need, mida tootja on selleks otstarbeks soovitanud.
- Ärge täitke seadme sisemust jää või vedelikega.
- Raskeid esemeid, nagu pudelid ja purgid, hoidke ainult minikülmiku ukse sees, köögiviljasahtlis või alumisel riiulil.

## 2.4 Ohutu töö gaasiga



**HOIATUS! Nende hoiatuste mittejärgimine võib põhjustada raskeid vigastusi või surma.**

### Plahvatusoht

- Kasutage seadet ainult andmeplaadil näidatud rõhuga. Kasutage rõhu juhtseadiseid ainult fikseeritud seadega, mis vastab riiklikele nõuetele. Saksamaal kasutade DIN DVGW heakskiiduga fikseeritud seadega rõhuregulaatorit, mis vastab standardile DIN EN 16129.
- Gaasi kasutamisel võib seadet **ainult** välistingimustes kasutada.
- **Lämbumisoht!**  
Seadme gaasiga kasutamisel ventileerimata kohas väheneb selle koha õhus hapnikusisaldus.
- Ärge kasutage seadet gaasiga kohas, mis on ventileerimata, näiteks suletud ruumid, telgid, mootorsõidukid, matkaautod, haagissuvilad, laevad, jahid, paadid ja veokikabiinid.
- Kunagi ärge paigutage seadet tuleohtlike materjalide lähedale (paber, kuivad lehed, tekstiilid).
- Hoidke tuleohtikud esemed põletist eemal.
- **Kunagi** ärge hoidke gaasiballoone ventileerimata kohas või maa all (maapinda tehtud lehtrikujulised augud).
- Hoidke vedelgaasiballoonid otsesest päikesepaistest eemal. Temperatuur ei tohi olla kõrgem kui 50 °C.
- Kunagi ärge kasutage seadmelt lekete kontrollimiseks lahtist leeki.
- Kui tunnete gaasilõhna:
  - sulgege gaasikraan ja baloonikraan.
  - Ärge elektrilüliti vajutage.
  - Kustutage mis tahes lahtine leek.
  - Laske spetsialistil gaasisüsteemi kontrollida.
- Ärge laske seadmelt gaasirežiimil järelevalveta töötada.



### TÄHELEPANU! Kahjustuste oht

- Kasutage ainult propaani või butaani (mitte maagaasi).

## 3 Tarnekomplekt

Total	Tähistus
1	Absorptsioonseade
1	Vahelduvvoolukaabel

## 4 Eesmärgipärane kasutamine

Teisaldatav jahutus-külmutusseade on ette nähtud kasutamiseks kodumajapidamises ja sarnastes kasutuskohtades, näiteks:

- kaupluste, kontorite ja muude asutuste personaliköögid;
- maakodud;
- hotellide, motellide ja muude majutusasutuste kliendiruumid;
- kodumajutusruumid;
- toitlustus ja muu sarnane kasutus, mis ei ole jaemüük.

Seade sobib:

- matkal kasutamiseks;
- toidu jahutamiseks, kiirkülmutamiseks ja säilitamiseks;
- kasutamiseks alalisvoolu-, vahelduvvoolutoite või gaasiga.

Seade **ei** sobi:

- kasutamiseks sisseehitatud seadmena;
- ravimite säilitamiseks;
- söövitavate või lahusteid sisaldavate ainete säilitamiseks.

See toode sobib kasutamiseks üksnes ettenähtud otstarbel ja käesolevas kasutusjuhendis toodud valdkonnas.

Käesolev juhend sisaldab teavet, mis on vajalik seadme korrektseks paigaldamiseks ja/või kasutamiseks. Halva paigalduse ja/või valesti kasutamise või hooldamise korral halvenevad tööomadused ja võib tekkida rike.

Tootja ei võta vastutust mis tahes kahju või tootekahjustuse eest, mis on tingitud mõnest järgmisest asjaolust:

- valesti kokkupanek või ühendamine, sh liigpinge;
- valesti hooldamine või tootja poolt ette nähtud originaalvaruosadest erinevate varuosade kasutamine;
- tootel ilma tootja selge loata tehtud muudatused;
- kasutamine otstarbel, mida ei ole kasutusjuhendis kirjeldatud.

Dometic jätab endale õiguse muuta toote välimust ja tehnilisi näitajaid.

## 5 Tehniline kirjeldus

Seade on absorptsioonjahutusega külmik. Külmutusagensina kasutatakse ammooniaaki. Kõik materjalid sobivad kasutamiseks koos toiduainetega. Külmutusagensi kontuur ei vaja hooldust.





### 5.1 Komponentid

Nr joonis <b>1</b> , lehekülg <b>3</b>	Selgitus
1	Juhtpaneel
2	Ukselukk
3	Aurusti
4	Riiul
5	Uksele paigaldatavad detailid
6	Sügavkülmik ( <b>ainult RF 62</b> )

## 5.2 Juhtpaneel

Nr joonis 2, lehekülg 3	Tähistus
1	Energia valiku lüliti
2	Leegi märgulamp
3	Termostaat
4	Süütenupp

### Energia valiku lüliti

Sümbol joonis 2, lehekülg 3	Tähistus
	Väljas
	Vahelduvvooluga töötamine
	Alalisvooluga töötamine
	Gaasiga töötamine

## 6 Seadme paigutamine ja ühendamine

### 6.1 Seadme paigutamise juhised

Seadme paigutamisel pidage silmas järgmist.

- Jätke seintega vähemalt 10 mm vahe.
- Hoidke ventilatsiooniavad takistustest vabad, et tagada hea ventilatsioon.
- ▶ Paigutage seade horisontaalsele pinnale. Kontrollige vesiloodi abil.

### 6.2 Uksehinge vahetamine



#### **HOIATUS! Elektrilöögi oht**

Enne seadmel mis tahes töö tegemist lahutage toitepistik.

Uksehinge saab vahetada, nii et uks avaneks vasakule, mitte paremale.

- ▶ Uksehinge vahetamisel toimige jooniste järgi (joonis **3**, lehekülg 4 kuni joonis **4**, lehekülg 4).

### 6.3 Uksepaneeli väljavahetamine



#### **HOIATUS! Elektrilöögi oht**

Enne seadmel mis tahes töö tegemist lahutage toitepistik.

- ▶ Uksepaneeli väljavahetamisel toimige joonise järgi (joonis **5**, lehekülg 5).

### 6.4 Vahelduvvoolutoitega ühendamine

1. Kontrollige, kas andmeplaadile märgitud pingenäitajad kattuvad toiteallika näitajatega.
2. Ühendage vahelduvvoolukaabel avalikku vahelduvvooluvõrku.

### 6.5 Alalisvoolutoitega ühendamine



#### **TÄHELEPANU! Kahjustuste oht**

- Klemmide ühendamisel jälgige, et poolused oleks õiged.
- Pingelanguse ja jõudluse kao vältimiseks kasutage võimalikult lühikest kaablit ja ärge kasutage pikendust. Samal põhjusel vältige lisalülite, -pistikute ja mitmesuunaliste adapterite kasutamist.
- Enne aku ühendamist kiirlaadimiseseadmega lahutage seade ja muud elektrikoormused aku küljest. Liigpinge võib seadme elektroonikat kahjustada.
- Paigaldage plusspoolusele vähemalt 15 A kaitse.
- Seadme ühendamisel sõiduki toitega pidage meeles, et toiteühenduse loomiseks peate süüte võib-olla sisse lülitama.

1. Kontrollige, kas andmeplaadile märgitud pinge kattub aku pingega.
2. Tehke järgmise tabeli alusel kindlaks kaabli pikkusest olenev vajalik kaabli ristlõige.

Kaabli pikkus	Kaabli ristlõige
≤ 2,5 m	2,5 mm <sup>2</sup>
2,5 m – 4,0 m	4,0 mm <sup>2</sup>
4,0 m – 6,0 m	6,0 mm <sup>2</sup>

- Ühendage juhtmed klemmploki külge, mis on akuda 15 A kaitsme kaudu ühendatud.
- Paigaldage mõlema pooluse vahele lahküliti.  
Kahe pooluse minimaalne isolatsioonikaugus on 3 mm.

## 6.6 Seadme ühendamine gaasiballooniga



### HOIATUS!

Selle seadme võib gaasivarustusega ühendada üksnes spetsialist, kes teeb seda kohaldatavate määruste ja standarditega kooskõlas.



### TÄHELEPANU! Kahjustuste oht

- Kasutage ainult propaani- või butaaniballoone (mitte maagaasi ega kommunaalgaasi), millel on nõuetekohane rõhu reduktsiooniklapp ja sobiv liitmik.
- Järgige riigis lubatud rõhule vastavust. Kasutage lubatud rõhuregulaatorit, millel on fikseeritud seadistus:
  - Saksamaal kehtib: DIN EN 16129.
  - Euroopas kehtib: EN 732, EN 521 ja EN 437:2003+A1:2009.
- Seadet võib kasutada ainult tehniliselt laitmatus korras voolikutega. Vahetage poorsed või kahjustatud voolikud välja.



### MÄRKUS

Kui gaasileek kustub, lülitab süüte juhtseade gaasivarustuse välja.

- Kontrollige, kas andmesildil olevad rõhuandmed vastavad propaani- või butaaniballooni rõhuregulaatoril olevate rõhuandmetega.
- Ühendage seade gaasivoolikuga nii, nagu joonisel näidatud (joonis **6**, lehekülg 6).
- Ühendage gaasivoolik gaasiballooniga nii, nagu joonisel näidatud (joonis **7**, lehekülg 7).

### Pärast seadme ühendamist gaasivarustusega

- Kontrollige gaasitoru kõigis ühenduspunktides (kõik keermesühendused, klambritega voolikuühendused, gaasiballooniühendus) vahutava aine, nt seebi, abil lekete suhtes.
- Kontrollige voolikut visuaalselt (pragude, vananemise, kahjustuste suhtes).

## 7 Käitamine



### TÄHELEPANU! Kahjustuste oht

- Veenduge, et klaasanumates toitu või vedelikke ei jahutata liialt. Vedelikud paisuvad külmumisel ning võivad seetõttu klaasanumad purustada.



### MÄRKUS

- Enne seadme esmakordset kasutamist puhastage see niiske lapiga hügieeni tagamiseks seest ja väljast (vt peatükk „Puhastamine ja hooldamine“ leheküljel 376).
- Jahutusjõudlust võib mõjutada:
  - ümbritsev temperatuur;
  - säilitatava toidu kogus;
  - kaane avamise sagedus.
- Kui seade on pikka aega jahutanud, võivad seadme sisemusse tekkida mõned veepiisad. See on normaalne, kuna õhus olev niiskus kondenseerub veeks, kui temperatuur seadmes langeb. Seade ei ole defektne. Vajaduse korral pühkige kuiva lapiga.

Toidu raiskamise vältimiseks lähtuge järgmistest juhistest.

- Hoidke temperatuuri võimalikult ühtlasena. Avage külmikut nii vähe ja nii lühidalt kui võimalik. Paigutage toiduained nii, et õhk saaks nende ümber liikuda.
- Reguleerige temperatuuri vastavalt toiduainete hulgale ja liigile.
- Hoidke erinevaid toiduaineid nii, nagu joonistel näidatud.
- Toiduained võivad kergesti lõhnu või maitseid külge võtta või eraldada. Hoidke toiduaineid alati kaetuna või kinnistes anumates/pudelites.

### 7.1 Energiasääst

- Avage külmikut nii vähe ja nii lühidalt kui võimalik.
- Laske soojal toidul enne seadmesse asetamist jahtuda.
- Sulatage külmik kohe, kui tekib jääkiht.
- Vältige tarbetult madala temperatuuri seadmist.
- Energiakulu optimeerimiseks hoidke riuleid ja sahtleid samas asendis, nagu see oli tarnimisel.
- Kontrollige regulaarselt, kas ukse tihend asetub õigesti oma kohale.
- Puhastage tolmu ja mustust kondensaatorilt regulaarselt.



## 7.2 Seadme kasutamine alalisvoolurežiimil



### MÄRKUS

- Kui seade on alalisvoolu pistikupessa ühendatud, **ei saa** jahutusastet reguleerida.
- Jahutage seadet gaasiga või avaliku elektrivõrgu kaudu umbes 24 tundi, enne kui teete asute. See aitab seadmel soovitud jahutusastet kiiremini saavutada, kui sihtkohta jõuate.

### Seadme sisselülitamine (joonis 2, lehekülg 3)

- ▶ Keerake energia valiku lüliti (1) asendisse .
- ✓ Seade hakkab sisemust jahutama.

### Seadme väljalülitamine



- ▶ Keerake energia valiku lüliti (1) asendisse .
- ✓ Seade on välja lülitatud.

## 7.3 Seadme kasutamine vahelduvvoolurežiimil

### Seadme sisselülitamine (joonis 2, lehekülg 3)

1. Keerake energia valiku lüliti (1) asendisse .
  2. Keerake termostaat (3) asendisse MAX.
- ✓ Seade hakkab sisemust jahutama.  
Sisemuse märgatavaks jahutamiseks kulub ligikaudu 1 h. Ligikaudu 5 h möödudes võite termostaadi madalamale temperatuurile seada.
  - ▶ Jahutusastme **tõstmiseks** keerake termostaati (3) päripäeva.
  - ▶ Jahutusastme **langetamiseks** keerake termostaati (3) vastupäeva.

### Seadme väljalülitamine (joonis 2, lehekülg 3)

1. Keerake energia valiku lüliti (1) asendisse .
  2. Keerake termostaat (3) asendisse .
- ✓ Seade on välja lülitatud.

## 7.4 Seadme kasutamine gaasirežiimil

### Seadme sisselülitamine (joonis 2, lehekülj 3)

1. Keerake energia valiku lüliti (1) asendisse .
  2. Avage gaasivarustus gaasiballoonil.
  3. Keerake termostaat (3) asendisse MAX.
  4. Vajutage termostaat (3) alla ja hoidke vajutatult.
  5. 10 s möödumisel vajutage süütenuppu (4) mitu korda, kuni leek süttib.
  6. Elektroonilise süütega seadmetel tuleb süütenuppu (4) mõni sekund all hoida. Torudes oleva õhu tõttu võib see nõuda kauem kui 10 s, kui seadet ei kasutatud pikemat aega või kui gaasiballoon vahetati.
  7. Pärast suudet hoidke termostaati (3) veel 30 s vajutatult.
  8. Vabastage termostaat (3).
- ✓ Leeki saab juhtida leegi märgulambil (2).
- ✓ Seade hakkab sisemust jahutama.
- Sisemuse märgatavaks jahutamiseks kulub ligikaudu 1 h. Ligikaudu 5 h möödu- des võite termostaadi madalamale temperatuurile seada.



#### MÄRKUS

Kui leek ei sütti, korrake süüdet 1 min pärast.

- ▶ Jahutusastme **tõstmiseks** keerake termostaati (3) päripäeva.
- ▶ Jahutusastme **langetamiseks** keerake termostaati (3) vastupäeva.

### Seadme väljalülitamine

1. Sulgege gaasivarustus gaasiballoonil.
2. Keerake termostaat (3) asendisse O.

## 7.5 Riiulite paigutamine

- ▶ Riiulite paigutamiseks toimige joonise järgi (joonis 8, lehekülj 8).

## 7.6 Ukse lukustamine

- ▶ Ukse lukust avamiseks toimige joonise järgi (joonis 9, lehekülj 8).
- ▶ Transportimiseks ukse lukustamisel toimige joonise järgi (joonis 10, lehekülj 9).

## 7.7 Seadme sulatamine



### TÄHELEPANU! Kahjustuste oht

- Kunagi ärge jää eemaldamiseks või seadme külge kinni jäänud objektide vabastamiseks mehaanilisi tööriistu.
- Sulamisprotsessi kiirendamiseks ärge kunagi kasutage kuumutusega seadmeid või kuumutusseadmeid.



### MÄRKUS

Aja jooksul tekib seadme sees olevatele jahutusribidele härmatis. Kui härmatisekiht on umbes 5 mm paksune, peaksite seadet sulatama.

1. Lahutage pinge ja gaasivarustus.
2. Tühjendage seade.
3. Pange kambrisse lapp liigse vee imamiseks.
4. Jätke uks lahti.
5. Pühkige kamber lapiga kuivaks.

## 7.8 Seadme väljalülitamine ja hoiustamine

Kui te ei kavatse seadet pikemat aega kasutada, toimige järgmiselt.

1. Lahutage pinge ja gaasivarustus.
2. Puhastage seade (vt peatükk „Puhastamine ja hooldamine“ leheküljel 376).
3. Seadke ukselukk ventilatsiooniasendisse (joonis **11**, lehekülg 9), et vältida eba-meeldiva lõhna teket.

## 8 Puhastamine ja hooldamine



### **HOIATUS! Elektrilöögi oht / tuleoht**

- Alati enne seadme puhastamist ja hooldamist lahutage seade avalikust elektrivõrgust.
- Jahutusagregaadil ja gaasipõleti süsteemil tohib remondi- ja hooldustöid teha ainult volitatud töökoda.



### **TÄHELEPANU! Kahjustuste oht**

Kunagi ärge kasutage teravaid puhastusvahendeid ega kõvu või teravaid tööriistu jää või kinnikülmunud toidu eemaldamiseks.

- Puhastage seadet niiske lapiga regulaarselt ja kohe, kui see määdub.
- Veenduge, et vesi ei tilgu tihenditele. See võib elektroonikat kahjustada.
- Pärast puhastamist pühkige seade lapiga kuivaks.
- Kontrollige kondensaadi äravooluava regulaarselt.  
Vajaduse korral puhastage kondensaadi äravooluava. Kui see on ummistunud, koguneb kondensaat seadme alla.

### **Gaasifiltri vahetamine**

- Gaasifiltri vahetamisel toimige joonise järgi (joonis **12**, lehekülg 10).

### **Käivitusaku asendamine**

- Süüteaku väljavahetamisel toimige joonise järgi (joonis **13**, lehekülg 11).

## 9 Tõrkeotsing

Probleem	Võimalik põhjus	Soovitav abinõu
Seade ei tööta.	Seade ei ole õigesti seadistatud.	<ul style="list-style-type: none"> <li>➤ Kontrollige, kas seade asetseb horisontaalselt.</li> <li>➤ Kontrollige, kas seadme ventilatsioon on piisav.</li> </ul>
	Külmutusagensi kontuur on defektne.	<ul style="list-style-type: none"> <li>➤ Seda võib remontida ainult volitatud töökoda.</li> </ul>
Alalisvoolurežiimil: Seade ei tööta (pistik on ühendatud).	Sõiduki alalisvoolu pistikupesas puudub pinge.	<ul style="list-style-type: none"> <li>➤ Alalisvoolu pistikupesas pinge tagamiseks tuleb enamiku sõidukite puhul süüde sisse lülitada.</li> </ul>
	Sõiduki kaitse on läbi põlenud.	<ul style="list-style-type: none"> <li>➤ Vahetage alalisvoolupesas sõiduki kaitse (tavaliselt 15 A) välja (vt sõiduki kasutusjuhendit).</li> </ul>
Vahelduvoolurežiimil: Seade ei tööta (pistik on ühendatud).	Vahelduvoolupesas puudub pinge.	<ul style="list-style-type: none"> <li>➤ Proovige mõnda teist pistikupesas kasutada.</li> </ul>
Gaasirežiimil: Seade ei tööta (seade on gaasiga ühendatud).	Seade ei ole gaasiga õigesti ühendatud.	<ul style="list-style-type: none"> <li>➤ Kontrollige, kas gaasivarustus toimib täielikult.</li> <li>➤ Kontrollige, kas gaasiballooni ventiil on avatud.</li> <li>➤ Kontrollige, kas balloonis on gaasi.</li> <li>➤ Kontrollige, kas korraga on ühendatud mitu energiaallikat.</li> <li>➤ Hoidke leegi süütamiseks temperatuuri juhtseadist kauem all.</li> </ul>
Seade ei käivitu pärast pikemat seismist.	–	<ul style="list-style-type: none"> <li>➤ Lahutage seade toiteallikast</li> <li>➤ Pöörake see tagurpidi ja oodake 5 min.</li> <li>➤ Pöörake seade taas õigetpidi ja lülitage uuesti sisse.</li> </ul>

## 10 Garantii

Kehtib seadusega ettenähtud garantii. Kui toode on defektne, võtke ühendust edasimüüjaga või tootja kohaliku filiaaliga (vaadake [dometic.com/dealer](http://dometic.com/dealer)).

Remondi- ja garantiitööde tegemiseks lisage alljärgnevad dokumendid, kui toote meile saadate:

- ostukuupäevaga arve koopia;
- kaebuse põhjus või vea kirjeldus.

Pange tähele, et kui parandate ise või lasete mittekutselisel parandajal seda teha, võib see ohutust mõjutada ja garantii kehtetuks muuta.

## 11 Kasutuselt kõrvaldamine



### HOIATUS! Lämpumisohht

Vana seadme kasutuselt kõrvaldamiseks võtke kõik seadme uksest küljest ära ja jätke riiulid seadmesse, et vältida laste juhuslikku seadmesse sulgemist ja lämbumist.

### Pakkematerjali ringlussevõtt



- ▶ Kui võimalik, pange pakkematerjal vastavasse ringlussevõetava prügi kasti.

### Integreeritud akude, tavaliste akude ja valgusallikatega toodete ringlussevõtt



- ▶ Kui toode sisaldab integreeritud akusid, tavalisi akusid või valgusallikaid, siis neid ei pea enne jäätmekäitluse andmist eemaldama.
- ▶ Kui soovite toote utiliseerida, küsige oma kohalikust jäätmekäitlusettevõttest või -spetsialistilt üksikasjaliku, kuidas seda kehtivate jäätmekäitluseeskirjade järgi teha.
- ▶ Toote saab jäätmekäitluse anda tasuta.

## 12 Tehnilised andmed

	RF 60	RF 62
Kogumaht	61 l	
Sügavkülmkambri maht	–	5 l
Pinge	12 V $\equiv$ 220–240 V $\sim$ , 50/60 Hz	
Voolutarve	110 W (alalisvool) 110 W (vahelduvvool)	
Energiatarbimine	1,9 kWh / 24 h (alalisvool) 1,9 kWh / 24 h (vahelduvvool)	
Nimisoojuskoormus	245 W (butaan) 192 W (propaan)	
Gaasitarve	17,5 g/h (butaan) 13,5 g/h (propaan)	
Jahutusvõimsus	Max 30 °C ümbritsevast temperatuurist madalam	
Kliimaklass	N	
Ettenähtud ümbritsev temperatuur kasutamisel	16 °C kuni 32 °C	
Müraemissioon	0 dB	
Külmaaine	357 g H <sub>2</sub> O + 168 g NH <sub>3</sub>	367 g H <sub>2</sub> O + 173 g NH <sub>3</sub>
Mõõtmed (L x K x S)	Vt joonis 14, lehekülj 11	
Kaal	Ligikaudu 24 kg	
Ülevaatus/sertifikaat		

Παρακαλούμε να διαβάσετε προσεκτικά το παρόν έγγραφο και να ακολουθήσετε όλες τις οδηγίες, τους κανονισμούς και τις προειδοποιήσεις που περιλαμβάνονται στο εγχειρίδιο αυτού του προϊόντος, έτσι ώστε να διασφαλίζεται πάντοτε η σωστή εγκατάσταση, χρήση και συντήρηση του προϊόντος. Αυτές οι οδηγίες ΠΡΕΠΕΙ πάντοτε να συνοδεύουν το προϊόν.

Με τη χρήση του προϊόντος επιβεβαιώνετε δια του παρόντος ότι έχετε διαβάσει προσεκτικά όλες τις οδηγίες, τους κανονισμούς και τις προειδοποιήσεις καθώς και ότι έχετε κατανοήσει και αποδέχεστε να τηρήσετε τους όρους και τις προϋποθέσεις που ορίζονται στο παρόν έγγραφο. Συμφωνείτε να χρησιμοποιείτε αυτό το προϊόν μόνο για τον προβλεπόμενο σκοπό και την προβλεπόμενη χρήση, πάντοτε σύμφωνα με τις οδηγίες, τους κανονισμούς και τις προειδοποιήσεις που ορίζονται στο παρόν εγχειρίδιο προϊόντος καθώς και σύμφωνα με όλους τους ισχύοντες νόμους και κανονισμούς. Σε περίπτωση μη ανάγνωσης και τήρησης των οδηγιών και των προειδοποιήσεων που ορίζονται στο παρόν έγγραφο, ενδέχεται να προκληθούν τραυματισμοί σε εσάς τον ίδιο και σε τρίτους, ζημιά στο προϊόν σας ή υλικές ζημιές σε άλλες ιδιοκτησίες στο άμεσο περιβάλλον. Αυτό το εγχειρίδιο προϊόντος, συμπεριλαμβανομένων των οδηγιών, των κανονισμών, των προειδοποιήσεων και των σχετικών εγγράφων, ενδέχεται να υποβληθεί σε τροποποιήσεις και ενημερώσεις. Για τις ενημερωμένες πληροφορίες προϊόντος, επισκεφθείτε την ηλεκτρονική διεύθυνση [dometic.com](http://dometic.com).

## Περιεχόμενα

1	Επεξήγηση των συμβόλων . . . . .	380
2	Υποδείξεις ασφαλείας . . . . .	381
3	Περιεχόμενα συσκευασίας . . . . .	387
4	Προβλεπόμενη χρήση . . . . .	388
5	Τεχνική περιγραφή. . . . .	389
6	Τοποθέτηση και σύνδεση της συσκευής . . . . .	390
7	Λειτουργία . . . . .	394
8	Καθαρισμός και φροντίδα . . . . .	399
9	Αντιμετώπιση βλαβών . . . . .	400
10	Εγγύηση . . . . .	402
11	Απόρριψη. . . . .	402
12	Τεχνικά χαρακτηριστικά . . . . .	403

## 1 Επεξήγηση των συμβόλων



### ΠΡΟΕΙΔΟΠΟΙΗΣΗ!

**Οδηγία ασφαλείας:** Καταδεικνύει μια επικίνδυνη κατάσταση, η οποία εάν δεν αποτραπεί, μπορεί να προκληθεί θανατηφόρο ατύχημα ή σοβαρός τραυματισμός.



### ΠΡΟΦΥΛΑΞΗ!

**Οδηγία ασφαλείας:** Καταδεικνύει μια επικίνδυνη κατάσταση, η οποία εάν δεν αποτραπεί, μπορεί να προκληθεί μικρής ή μέτριας σοβαρότητας τραυματισμός.



**ΠΡΟΣΟΧΗ!**

Καταδεικνύει μια κατάσταση, η οποία εάν δεν αποτραπεί, μπορεί να προκληθούν υλικές ζημιές.

**ΥΠΟΔΕΙΞΗ**

Συμπληρωματικά στοιχεία για τον χειρισμό του προϊόντος.

## 2 Υποδείξεις ασφαλείας

### 2.1 Βασική ασφάλεια



**ΠΡΟΕΙΔΟΠΟΙΗΣΗ!** Η μη τήρηση αυτών των προειδοποιήσεων ενδέχεται να έχει ως αποτέλεσμα την πρόκληση θανάτου ή σοβαρού τραυματισμού.

#### Κίνδυνος ηλεκτροπληξίας

- Μη θέσετε σε λειτουργία τη συσκευή, εάν παρουσιάζει εμφανείς ζημιές.
- Εάν προκληθεί ζημιά στο καλώδιο τροφοδοσίας εναλλασσόμενου ρεύματος (AC) αυτής της συσκευής, το καλώδιο πρέπει να αντικατασταθεί από τον κατασκευαστή, έναν τεχνικό του τμήματος εξυπηρέτησης πελατών ή έναν άλλο τεχνικό με παρόμοια εξειδίκευση, για να αποφευχθούν τυχόν κίνδυνοι ασφαλείας.
- Η επισκευή αυτής της συσκευής επιτρέπεται να πραγματοποιείται μόνο από εξειδικευμένο τεχνικό προσωπικό. Σε περίπτωση μη ενδεδειγμένων επισκευών ενδέχεται να προκύψουν σοβαροί κίνδυνοι.

#### Κίνδυνος έκρηξης

- Μην αποθηκεύετε στη συσκευή εκρηκτικές ουσίες, όπως π.χ. φίαλες σπρέι με εύφλεκτο προωθητικό αέριο.

#### Κίνδυνος πυρκαγιάς

- Το ψυκτικό μέσο στο κύκλωμα ψυκτικού μέσου είναι ιδιαίτερα εύφλεκτο.  
Σε περίπτωση ζημιάς στο κύκλωμα ψυκτικού μέσου (οσμής αμμωνίας):
  - Απενεργοποιήστε τη συσκευή.
  - Αποφύγετε τις γυμνές φλόγες και τους σπινθήρες.
  - Αερίστε καλά τον χώρο.

**Κίνδυνος για την υγεία**

- Μην ανοίγετε ποτέ την ψυκτική μονάδα. Βρίσκεται υπό υψηλή πίεση και μπορεί να προκαλέσει τραυματισμούς, εάν ανοιχθεί.
- Αυτή η συσκευή μπορεί να χρησιμοποιηθεί από παιδιά ηλικίας 8 ετών και επάνω και άτομα με μειωμένες φυσικές, αισθητηριακές ή πνευματικές ικανότητες ή με έλλειψη εμπειρίας και γνώσεων, εάν επιτηρούνται ή τους έχουν δοθεί οδηγίες σχετικά με τη χρήση της συσκευής με ασφαλή τρόπο και κατανοούν τους σχετικούς κινδύνους.
- Τα παιδιά δεν επιτρέπεται να παίζουν με τη συσκευή.
- Ο καθαρισμός και η συντήρηση χρήστη δεν επιτρέπεται να πραγματοποιούνται από παιδιά χωρίς επιτήρηση.
- Τα παιδιά ηλικίας 3 έως 8 ετών επιτρέπεται να τοποθετούν τρόφιμα στις συσκευές και να βγάζουν τρόφιμα από αυτές.

**Κίνδυνος παγίδευσης παιδιών**

- Βεβαιωθείτε ότι τα ράφια είναι τοποθετημένα και ασφαλισμένα, έτσι ώστε να μην είναι δυνατόν να κλειδωθούν παιδιά μέσα στη συσκευή.
- Πριν από την απόρριψη του παλιού σας ψυγείου:
  - Αποσυναρμολογήστε τα συρτάρια.
  - Αφήστε τα ράφια μέσα στο ψυγείο ώστε να μην μπορούν να μπουν μέσα τα παιδιά.



**ΠΡΟΦΥΛΑΞΗ!** Η μη τήρηση αυτών των συστάσεων ενδέχεται να έχει ως αποτέλεσμα την πρόκληση ελαφρού ή μέτριου τραυματισμού.

**Κίνδυνος τραυματισμού**

- Μη βάζετε τα δάκτυλά σας μέσα στον μεντεσέ.
- Μη στηρίζετε επάνω στην ανοιχτή πόρτα της συσκευής.

**ΠΡΟΣΟΧΗ!** Κίνδυνος πρόκλησης ζημιάς

- Ο λαμπτήρας μπορεί να αντικατασταθεί μόνο από τον κατασκευαστή, έναν τεχνικό σέρβις ή έναν ειδικευμένο τεχνικό, για να αποφευχθούν τυχόν κίνδυνοι.
- Κατά τον καθαρισμό του οχήματος, μη χρησιμοποιείτε συσκευές καθαρισμού υψηλής πίεσης κοντά στο πλέγμα αερισμού.

- Τοποθετήστε τα χειμερινά καλύμματα του πλέγματος αερισμού (προαιρετικά εξαρτήματα), όταν καθαρίζετε το εξωτερικό του οχήματος ή εάν το όχημα πρόκειται να παραμείνει ακινητοποιημένο για μεγάλο χρονικό διάστημα.
- Η συσκευή δεν είναι κατάλληλη για τη μεταφορά καυστικών ουσιών ή ουσιών που περιέχουν διαλύτες.
- Η μόνωση της συσκευής περιέχει εύφλεκτο κυκλοπεντάνιο και απαιτεί ειδικές διαδικασίες απόρριψης. Παραδώστε τη συσκευή στο τέλος του κύκλου ζωής της σε ένα κατάλληλο κέντρο ανακύκλωσης.
- Το άνοιγμα εκροής νερού συμπυκνώματος πρέπει να διατηρείται πάντοτε καθαρό.
- Ποτέ μη βυθίζετε τη συσκευή μέσα στο νερό.
- Προστατέψτε τη συσκευή και τα καλώδια από τη ζέστη και την υγρασία.
- Η συσκευή απαγορεύεται να εκτίθεται σε βροχή.

## 2.2 Ασφαλής τοποθέτηση και σύνδεση της συσκευής



**ΠΡΟΕΙΔΟΠΟΙΗΣΗ!** Η μη τήρηση αυτών των προειδοποιήσεων ενδέχεται να έχει ως αποτέλεσμα την πρόκληση θανάτου ή σοβαρού τραυματισμού.

### Κίνδυνος πυρκαγιάς

- Βεβαιωθείτε ότι κατά τη μεταφορά δεν προκαλείται ζημιά στο κύκλωμα της συσκευής.
- Κατά την τοποθέτηση της συσκευής, βεβαιωθείτε ότι το καλώδιο τροφοδοσίας δεν μαγκώνεται ή υφίσταται ζημιά.
- Μην τοποθετείτε φορητά πολύπριζα ή φορητές μονάδες τροφοδοσίας στην πίσω πλευρά της συσκευής.



### ΠΡΟΣΟΧΗ! Κίνδυνος πρόκλησης ζημιάς

#### • Κίνδυνος υπερθέρμανσης!

Διασφαλίστε πάντοτε επαρκή αερισμό, έτσι ώστε να απομακρύνεται επαρκώς η θερμότητα, που δημιουργείται κατά τη λειτουργία. Βεβαιωθείτε ότι η συσκευή έχει επαρκή απόσταση από τοίχους και άλλα αντικείμενα, ώστε να μπορεί να κυκλοφορήσει ο αέρας.

- Για να επιτυγχάνεται η σωστή κυκλοφορία του ψυκτικού μέσου, η γωνία κλίσης της συσκευής δεν επιτρέπεται να υπερβαίνει τις 3°. Χρησιμοποιήστε αλφάδι, για να βεβαιωθείτε ότι η συσκευή βρίσκεται σε οριζόντια θέση.
- Κατά τη μεταφορά, κρατήστε τη συσκευή σταθερά μόνο από το σώμα της συσκευής. Μην κρατάτε ποτέ τη συσκευή από την ψυκτική μονάδα απορρόφησης, τα πτερύγια ψύξης, τους σωλήνες αερίου, την πόρτα ή τον πίνακα ελέγχου.
- Μην τοποθετείτε τη συσκευή κοντά σε γυμνές φλόγες ή σε άλλες πηγές θερμότητας (θερμάστρες, άμεση ηλιακή ακτινοβολία, φούρνους αερίου κ.λπ.).
- Για τη σύνδεση της συσκευής σε πρίζα εναλλασσόμενου ρεύματος (AC), χρησιμοποιήστε μόνο το παρεχόμενο καλώδιο σύνδεσης AC.
- Ρωτήστε τον κατασκευαστή του οχήματός σας εάν το σύστημα διαχείρισης μπαταρίας του οχήματος απενεργοποιεί τις συσκευές, για να προστατέψει την μπαταρία.
- Τοποθετήστε την πόρτα της συσκευής και την πόρτα του χώρου κατάψυξης στη χειμερινή θέση, εάν δεν πρόκειται να χρησιμοποιήσετε τη συσκευή για μεγάλο χρονικό διάστημα. Με τον τρόπο αυτό αποτρέπεται η δημιουργία μούχλας.

## 2.3 Ασφαλής λειτουργία της συσκευής



**ΠΡΟΕΙΔΟΠΟΙΗΣΗ!** Η μη τήρηση αυτών των προειδοποιήσεων ενδέχεται να έχει ως αποτέλεσμα την πρόκληση θανάτου ή σοβαρού τραυματισμού.

### Κίνδυνος ηλεκτροπληξίας

- Πριν από την έναρξη λειτουργίας της συσκευής, βεβαιωθείτε ότι το καλώδιο τροφοδοσίας και το φως είναι στεγνά.
- Αποσυνδέστε τη συσκευή από την τροφοδοσία ηλεκτρικού ρεύματος
  - πριν από κάθε καθαρισμό και συντήρηση
  - μετά από κάθε χρήση

### Κίνδυνος για την υγεία

- Παρακαλούμε να εξετάσετε εάν η ψυκτική ισχύς της συσκευής ανταποκρίνεται στις απαιτήσεις των τροφίμων που θέλετε να ψύξετε.
- Χρησιμοποιήστε τη συσκευή μόνο σε χώρους με καλό αερισμό.

- Λειτουργήστε τη συσκευή μόνο με μια μοναδική πηγή ενέργειας.
- Τα τρόφιμα θα πρέπει να διατηρούνται μόνο στην αρχική συσκευασία τους ή σε κατάλληλα δοχεία.
- Το παρατεταμένο άνοιγμα της συσκευής μπορεί να προκαλέσει σημαντική αύξηση της θερμοκρασίας στους χώρους της συσκευής.
- Καθαρίζετε τακτικά τις επιφάνειες που μπορεί να έρθουν σε επαφή με τρόφιμα καθώς και τα προσβάσιμα συστήματα αποχέτευσης.
- Αποθηκεύστε το ωμό κρέας και τα ψάρια σε κατάλληλα δοχεία μέσα στη συσκευή, έτσι ώστε να μην έρχονται σε επαφή με άλλα τρόφιμα ή να μην στάζουν επάνω σε άλλα τρόφιμα.
- Εάν η συσκευή εκτεθεί σε θερμοκρασία δωματίου χαμηλότερη από +10 °C για μεγάλο χρονικό διάστημα, δεν μπορεί να διασφαλιστεί η σταθερή θερμοκρασία του χώρου κατάψυξης. Αυτό μπορεί να οδηγήσει σε πιθανή αύξηση της θερμοκρασίας στην κατάψυξη, καθώς και σε ξεπάγωμα των αποθηκευμένων τροφίμων.
- Εάν η συσκευή παραμείνει άδεια για μεγάλα χρονικά διαστήματα:
  - Απενεργοποιήστε τη συσκευή.
  - Πραγματοποιήστε απόψυξη της συσκευής.
  - Καθαρίστε και στεγνώστε τη συσκευή.
  - Αφήστε την πόρτα ανοιχτή, για να αποτρέψετε τον σχηματισμό μούχλας μέσα στη συσκευή.



**ΠΡΟΦΥΛΑΞΗ!** Η μη τήρηση αυτών των συστάσεων ενδέχεται να έχει ως αποτέλεσμα την πρόκληση ελαφρού ή μέτριου τραυματισμού.

#### **Κίνδυνος τραυματισμού**

- Κλείστε και ασφαλίστε την πόρτα της συσκευής πριν ξεκινήσετε ένα ταξίδι.
- Κατά τη λειτουργία, το ψυκτικό συγκρότημα στην πίσω πλευρά της συσκευής ζεσταίνεται πάρα πολύ. Αποφύγετε την επαφή με θερμά εξαρτήματα, όταν αφαιρείτε τα πλέγματα αερισμού.



#### **ΠΡΟΣΟΧΗ!** Κίνδυνος πρόκλησης ζημιάς

- Βεβαιωθείτε ότι η προδιαγραφή τάσης στην πινακίδα τύπου αντιστοιχεί στην υπάρχουσα ηλεκτρική τροφοδοσία.

- Συνδέστε τη συσκευή μόνο ως εξής:
  - Έξοδος συνεχούς ρεύματος (DC): Χρησιμοποιήστε μόνο καλώδια με κατάλληλη διατομή.
  - Έξοδος εναλλασσόμενου ρεύματος (AC): Χρησιμοποιήστε μόνο το καλώδιο AC που παρέχεται
- Μην τραβάτε το φως από το καλώδιο σύνδεσης για να το αποσυνδέσετε από την πρίζα.
- Εάν η συσκευή είναι συνδεδεμένη με έξοδο συνεχούς ρεύματος (DC): Επιλέξτε τη λειτουργία με συνεχές ρεύμα (λειτουργία μπαταρίας), μόνο εάν χρησιμοποιείτε διακόπτη προστασίας της μπαταρίας ή εάν ο εναλλακτήρας του οχήματος παρέχει επαρκή τάση.
- Εάν η συσκευή είναι συνδεδεμένη με έξοδο συνεχούς ρεύματος (DC): Αποσυνδέστε τη συσκευή ή απενεργοποιήστε την, όταν σβήνετε τον κινητήρα. Διαφορετικά μπορεί να αδειάσει η μπαταρία του οχήματος.
- Προσέξτε, ώστε να μην καλύπτονται οι οπές αερισμού.
- Μη χρησιμοποιείτε ηλεκτρικές συσκευές στο εσωτερικό της συσκευής, εκτός εάν συνιστώνται από τον κατασκευαστή για τον σκοπό αυτό.
- Μη γεμίζετε με υγρά ή πάγο το εσωτερικό δοχείο.
- Τα βαριά αντικείμενα, όπως π.χ. μπουκάλια ή κουτάκια ροφημάτων, πρέπει να τοποθετούνται μόνο στην πόρτα της συσκευής, στο συρτάρι λαχανικών ή στο κάτω ράφι.

## 2.4 Ασφαλής λειτουργία με αέριο



**ΠΡΟΕΙΔΟΠΟΙΗΣΗ!** Η μη τήρηση αυτών των προειδοποιήσεων ενδέχεται να έχει ως αποτέλεσμα την πρόκληση θανάτου ή σοβαρού τραυματισμού.

### Κίνδυνος έκρηξης

- Η συσκευή επιτρέπεται να τίθεται σε λειτουργία αποκλειστικά με την πίεση που αναγράφεται στην πινακίδα τύπου. Χρησιμοποιείτε μόνο ρυθμιστές πίεσης σταθερής ρύθμισης, που ανταποκρίνονται στους εθνικούς κανονισμούς. Χρησιμοποιείτε ρυθμιστή πίεσης μόνιμης ρύθμισης, με έγκριση DIN-DVGW σύμφωνα με το πρότυπο DIN EN 16129.
- Όταν χρησιμοποιείται αέριο, η συσκευή επιτρέπεται να χρησιμοποιείται **μόνο** σε εξωτερικούς χώρους.

- **Κίνδυνος ασφυξίας!**  
Η λειτουργία της συσκευής με αέριο σε μη αεριζόμενο χώρο θα προκαλέσει μείωση του οξυγόνου στον χώρο αυτόν.
- Μη λειτουργείτε τη συσκευή με αέριο σε μη αεριζόμενους χώρους, όπως κλειστοί εσωτερικοί χώροι, σκηνές, μηχανοκίνητα οχήματα, αυτοκινούμενα τροχόσπιτα, συρόμενα τροχόσπιτα, πλοία, θαλαμηγοί, χώροι αποσκευών και καμπίνες φορτηγών.
- Μην τοποθετείτε ποτέ τη συσκευή κοντά σε εύφλεκτα υλικά (χαρτί, ξερά φύλλα, υφάσματα).
- Διατηρείτε τυχόν εύφλεκτα αντικείμενα μακριά από τον καυστήρα.
- Μην αποθηκεύετε **ποτέ** φιάλες υγραερίου σε μη αεριζόμενους χώρους ή κάτω από το επίπεδο του εδάφους (σε κωνικούς λάκκους στο έδαφος).
- Προστατέψτε τις φιάλες υγραερίου από την άμεση ηλιακή ακτινοβολία. Η θερμοκρασία δεν επιτρέπεται να υπερβεί τους 50 °C.
- Μην ελέγχετε ποτέ τη στεγανότητα της συσκευής με ανοιχτή φλόγα.
- Εάν μυρίσετε αέριο:
  - Κλείστε το διακόπτη τροφοδοσίας αερίου και τη βαλβίδα της φιάλης.
  - Μη χρησιμοποιήσετε κανέναν ηλεκτρικό διακόπτη.
  - Σβήστε τυχόν γυμνές εστίες φωτιάς.
  - Αναθέστε τον έλεγχο του συστήματος αερίου σε ειδικευμένο τεχνικό.
- Μην αφήνετε τη συσκευή να λειτουργεί χωρίς επιτήρηση, όταν βρίσκεται σε τρόπο λειτουργίας αερίου.



### **ΠΡΟΣΟΧΗ! Κίνδυνος πρόκλησης ζημιάς**

- Χρησιμοποιείτε μόνο βουτάνιο ή προπάνιο (όχι φυσικό αέριο).

## **3 Περιεχόμενα συσκευασίας**

Ποσότητα	Περιγραφή
1	Συσκευή υγραερίου / ρεύματος
1	Καλώδιο εναλλασσομένου ρεύματος

## 4 Προβλεπόμενη χρήση

Η φορητή συσκευή ψύξης προορίζεται για οικιακή χρήση και παρόμοιες χρήσεις, όπως:

- Χώροι κουζίνας προσωπικού σε καταστήματα, γραφεία και άλλα περιβάλλοντα εργασίας
- Αγροικίες
- Πελάτες σε ξενοδοχεία, μοτέλ και άλλα περιβάλλοντα οικιστικού τύπου
- Περιβάλλοντα τύπου πανσιόν
- Υπηρεσίες τροφοδοσίας για εκδηλώσεις και παρόμοιες χρήσεις μη λιανικής πώλησης

Η συσκευή είναι κατάλληλη για:

- Χρήση κάμπινγκ
- Ψύξη, ταχεία κατάψυξη και αποθήκευση τροφίμων
- Λειτουργία με συνεχές ρεύμα (DC), εναλλασσόμενο ρεύμα (AC) ή αέριο

Η συσκευή **δεν** είναι κατάλληλη για:

- Χρήση ως εντοιχιζόμενη συσκευή
- Αποθήκευση φαρμάκων
- Αποθήκευση καυστικών ουσιών ή ουσιών που περιέχουν διαλύτες

Αυτό το προϊόν είναι κατάλληλο μόνο για τον προβλεπόμενο σκοπό και την προβλεπόμενη χρήση σύμφωνα με αυτές τις οδηγίες.

Αυτό το εγχειρίδιο παρέχει πληροφορίες που είναι απαραίτητες για τη σωστή εγκατάσταση και χρήση της συσκευής. Τυχόν μη ενδεδειγμένη εγκατάσταση, χρήση ή/και συντήρηση θα έχει ως συνέπεια την ανεπαρκή απόδοση και ενδεχομένως την πρόκληση βλάβης.

Ο κατασκευαστής δεν αποδέχεται καμία ευθύνη για τυχόν τραυματισμούς ή ζημιές στο προϊόν, που οφείλονται σε:

- Λανθασμένη συναρμολόγηση ή σύνδεση, συμπεριλ. της υπερβολικά υψηλής τάσης
- Λανθασμένη συντήρηση ή χρήση μη αυθεντικών ανταλλακτικών εξαρτημάτων, που δεν προέρχονται από τον κατασκευαστή
- Μετατροπές στο προϊόν χωρίς τη ρητή άδεια του κατασκευαστή
- Χρήση για σκοπούς διαφορετικούς από αυτούς που περιγράφονται σε αυτό το εγχειρίδιο



Η Dometic διατηρεί το δικαίωμα αλλαγής της εμφάνισης και των προδιαγραφών του προϊόντος.

## 5 Τεχνική περιγραφή

Η συσκευή αυτή είναι ένα ψυγείο με ψύξη απορρόφησης. Ως ψυκτικό μέσο χρησιμοποιείται η αμμωνία. Όλα τα υλικά που χρησιμοποιούνται είναι κατάλληλα για χρήση με τρόφιμα. Το κύκλωμα ψύξης δεν χρειάζεται συντήρηση.





### 5.1 Εξαρτήματα

Αρ. στο σχ. <b>1</b> , σελίδα 3	Επεξήγηση
1	Πίνακας χειρισμού
2	Ασφάλεια πόρτας
3	Εξαμιστής
4	Ράφι
5	Ράφια πόρτας
6	Κατάψυξη (μόνο RF62)

### 5.2 Πίνακας χειρισμού

Αρ. στο σχ. <b>2</b> , σελίδα 3	Περιγραφή
1	Διακόπτης επιλογής ενέργειας
2	Ένδειξη φλόγας
3	Θερμοστάτης
4	Κουμπί ανάφλεξης

## Διακόπτης επιλογής ενέργειας

Σύμβολο σχ. <b>2</b> , σελίδα 3	Περιγραφή
	Off
	Λειτουργία με εναλλασσόμενο ρεύμα
	Λειτουργία με συνεχές ρεύμα
	Λειτουργία με αέριο

## 6 Τοποθέτηση και σύνδεση της συσκευής

### 6.1 Οδηγίες για την τοποθέτηση της συσκευής

Τηρήστε τα παρακάτω κατά την τοποθέτηση της συσκευής:

- Διατηρήστε απόσταση τουλάχιστον 10 mm από τα τοιχώματα.
  - Διατηρήστε τα ανοίγματα αερισμού ελεύθερα και χωρίς εμπόδια, για να διασφαλιστεί ο καλός αερισμός.
- Τοποθετήστε τη συσκευή σε μια οριζόντια επιφάνεια. Χρησιμοποιήστε ένα αλφάδι για τον σχετικό έλεγχο.

### 6.2 Αλλαγή θέσης μεντεσέ πόρτας



#### ΠΡΟΕΙΔΟΠΟΙΗΣΗ! Κίνδυνος ηλεκτροπληξίας

Πριν από την πραγματοποίηση οποιασδήποτε εργασίας στη συσκευή, αποσυνδέστε το φως τροφοδοσίας.

Μπορείτε να αλλάξετε τη θέση του μεντεσέ της πόρτας, έτσι ώστε η πόρτα να ανοίγει προς τα αριστερά αντί προς τα δεξιά.

- Αλλάξτε τη θέση του μεντεσέ της πόρτας σύμφωνα με την απεικόνιση (σχ. **3**, σελίδα 4 έως σχ. **4**, σελίδα 4).

### 6.3 Αντικατάσταση του διακοσμητικού καλύμματος πόρτας



#### ΠΡΟΕΙΔΟΠΟΙΗΣΗ! Κίνδυνος ηλεκτροπληξίας

Πριν από την πραγματοποίηση οποιασδήποτε εργασίας στη συσκευή, αποσυνδέστε το φως τροφοδοσίας.

- ▶ Αντικαταστήστε το διακοσμητικό κάλυμμα της πόρτας σύμφωνα με την απεικόνιση (σχ. **5**, σελίδα 5).

### 6.4 Σύνδεση σε τροφοδοσία εναλλασσόμενου ρεύματος (AC)

1. Βεβαιωθείτε ότι η προδιαγραφή τάσης στην πινακίδα τύπου είναι ίδια με την υπάρχουσα ηλεκτρική τροφοδοσία.
2. Συνδέστε το καλώδιο σύνδεσης εναλλασσόμενου ρεύματος (AC) στο ηλεκτρικό δίκτυο AC.

### 6.5 Σύνδεση σε τροφοδοσία συνεχούς ρεύματος (DC)



#### ΠΡΟΣΟΧΗ! Κίνδυνος πρόκλησης ζημιάς

- Κατά τη σύνδεση στους ακροδέκτες, βεβαιωθείτε ότι η πολικότητα είναι σωστή.
- Για να αποφευχθούν τυχόν πτώσεις τάσης και μείωση της απόδοσης, διατηρήστε το καλώδιο κατά το δυνατόν κοντύτερο και αποφύγετε τις ενώσεις. Για τον σκοπό αυτόν αποφύγετε τυχόν πρόσθετους διακόπτες, πρίζες ή πολύπριζα.
- Αποσυνδέστε τη συσκευή και τους λοιπούς ηλεκτρικούς καταναλωτές από την μπαταρία πριν από τη σύνδεση ενός ταχυφορτιστή στην μπαταρία. Η υπέρταση μπορεί να προκαλέσει ζημιά στα ηλεκτρονικά μέρη της συσκευής.
- Τοποθετήστε μια ασφάλεια τουλάχιστον 15 A στη θετική σύνδεση.
- Εάν συνδέσετε τη συσκευή με την τροφοδοσία ηλεκτρικού ρεύματος του οχήματος, θα πρέπει να λάβετε υπόψη ότι ενδέχεται να χρειάζεται η ενεργοποίηση του συστήματος ανάφλεξης του οχήματος, για να τροφοδοτηθεί η συσκευή με ηλεκτρικό ρεύμα.

1. Βεβαιωθείτε ότι η προδιαγραφή τάσης στην πινακίδα τύπου είναι ίδια με την τάση της μπαταρίας.
2. Καθορίστε την απαιτούμενη διατομή του καλωδίου σε συνάρτηση με το μήκος του καλωδίου, σύμφωνα με τον παρακάτω πίνακα:

Μήκος καλωδίου	Διατομή καλωδίου
≤ 2,5 m	2,5 mm <sup>2</sup>
2,5 m – 4,0 m	4,0 mm <sup>2</sup>
4,0 m – 6,0 m	6,0 mm <sup>2</sup>

3. Συνδέστε τα καλώδια σε ένα μπλοκ ακροδεκτών που συνδέεται με την μπαταρία μέσω ασφάλειας 15 A.
4. Τοποθετήστε έναν διακόπτη απομόνωσης ανάμεσα στους δύο πόλους. Η ελάχιστη απόσταση απομόνωσης ανάμεσα στους δύο πόλους είναι 3 mm.

## 6.6 Σύνδεση της συσκευής σε φιάλη αερίου



### ΠΡΟΕΙΔΟΠΟΙΗΣΗ!

Η συσκευή επιτρέπεται να συνδέεται στην τροφοδοσία αερίου μόνο από ειδικευμένο τεχνικό και σύμφωνα με τους ισχύοντες κανονισμούς και τα πρότυπα.



### ΠΡΟΣΟΧΗ! Κίνδυνος πρόκλησης ζημιάς

- Χρησιμοποιείτε μόνο φιάλες προπανίου ή βουτανίου (όχι φυσικό αέριο ή αέριο πόλης) με εγκεκριμένη βαλβίδα μείωσης πίεσης και κατάλληλη κεφαλή.
- Τηρήστε τις τιμές πίεσης, που επιτρέπονται στη χώρα σας. Χρησιμοποιήστε έναν εγκεκριμένο ρυθμιστή πίεσης σταθερής ρύθμισης:
  - Για τη Γερμανία ισχύει: DIN EN 16129.
  - Για την Ευρώπη ισχύει: EN 732, EN 521 και EN 437:2003+A1:2009.
- Η συσκευή επιτρέπεται να χρησιμοποιείται μόνο με εύκαμπτες σωληνώσεις σε άριστη τεχνική κατάσταση. Αντικαταστήστε τις εύκαμπτες σωληνώσεις, εάν έχουν γίνει πορώδεις ή έχουν υποστεί ζημιά.

**ΥΠΟΔΕΙΞΗ**

Εάν η φλόγα αερίου σβήσει, η μονάδα ελέγχου ανάφλεξης διακόπτει την τροφοδοσία αερίου.

1. Συγκρίνετε τα στοιχεία πίεσης της πινακίδας τύπου με την πίεση που αναγράφεται στο ρυθμιστή πίεσης της φιάλης προπανίου ή βουτανίου.
2. Συνδέστε τη συσκευή. στον εύκαμπτο σωλήνα αερίου σύμφωνα με την απεικόνιση (σχ. **6**, σελίδα 6).
3. Συνδέστε τον εύκαμπτο σωλήνα αερίου στη φιάλη αερίου σύμφωνα με την απεικόνιση (σχ. **7**, σελίδα 7).

**Μετά από τη σύνδεση της συσκευής στην τροφοδοσία αερίου**

1. Ελέγξτε τον σωλήνα αερίου για διαρροή σε όλα τα σημεία σύνδεσης (όλες οι συνδέσεις με σπείρωμα, συνδέσεις εύκαμπτου σωλήνα με σφικτήρες, σύνδεση στη φιάλη αερίου) χρησιμοποιώντας ένα αφρίζον μέσο, π.χ. σαπούνι.
2. Πραγματοποιήστε οπτική επιθεώρηση του εύκαμπτου σωλήνα (για ρωγμές, φθορά γήρανσης, ζημιές).

## 7 Λειτουργία



### ΠΡΟΣΟΧΗ! Κίνδυνος πρόκλησης ζημιάς

- Βεβαιωθείτε ότι τα τρόφιμα ή τα υγρά που βρίσκονται μέσα σε γυάλινα δοχεία δεν παγώνουν υπερβολικά. Τα υγρά διαστέλλονται, όταν παγώσουν και μπορεί να καταστρέψουν τα γυάλινα δοχεία.



### ΥΠΟΔΕΙΞΗ

- Πριν χρησιμοποιήσετε τη συσκευή για πρώτη φορά, καθαρίστε την για λόγους υγιεινής με ένα υγρό πανί εσωτερικά και εξωτερικά (βλέπε κεφάλαιο «Καθαρισμός και φροντίδα» στη σελίδα 399).
- Η απόδοση ψύξης μπορεί να επηρεαστεί από:
  - τη θερμοκρασία περιβάλλοντος
  - την ποσότητα των τροφίμων στο ψυγείο
  - τη συχνότητα ανοίγματος της πόρτας.
- Εάν η συσκευή λειτουργεί για μεγάλο χρονικό διάστημα, ενδέχεται να σχηματιστούν μερικές σταγόνες νερό στο εσωτερικό της συσκευής. Αυτό είναι φυσιολογικό, καθώς η υγρασία που υπάρχει στον αέρα συμπυκνώνεται σχηματίζοντας νερό, όταν μειωθεί η θερμοκρασία στο εσωτερικό της συσκευής. Η συσκευή δεν παρουσιάζει ελάττωμα. Σκουπίστε, εάν απαιτείται, με ένα στεγνό πανί.

Για αποφευχθεί η σπατάλη τροφίμων, τηρήστε τα εξής:

- Αποφύγετε κατά το δυνατόν τις διακυμάνσεις της θερμοκρασίας. Ανοίξτε το ψυγείο μόνο όσο συχνά και για όση ώρα είναι πραγματικά απαραίτητο. Αποθηκεύστε τα τρόφιμα κατά τέτοιο τρόπο, ώστε να μην εμποδίζεται η καλή κυκλοφορία του αέρα.
- Προσαρμόστε τη θερμοκρασία στην ποσότητα και στο είδος των τροφίμων.
- Αποθηκεύστε τους διάφορους τύπους τροφίμων σύμφωνα με τα σχήματα.
- Τα τρόφιμα μπορούν εύκολα να απορροφήσουν ή να απελευθερώσουν οσμή ή γεύση. Τα τρόφιμα πρέπει πάντοτε να αποθηκεύονται καλυμμένα ή μέσα σε κλειστά δοχεία / φιάλες.

## 7.1 Εξοικονόμηση ενέργειας

- Ανοίξτε το ψυγείο μόνο όσο συχνά και για όση ώρα είναι πραγματικά απαραίτητο.
- Αφήστε τα ζεστά τρόφιμα να κρυώσουν, πριν τα τοποθετήσετε στη συσκευή για να τα ψύξετε.
- Πραγματοποιήστε απόψυξη του ψυγείου, μόλις σχηματιστεί στρώμα πάγου.
- Αποφύγετε τις αναίτια υπερβολικά χαμηλές ρυθμίσεις της θερμοκρασίας.
- Για τη βέλτιστη κατανάλωση ενέργειας, τοποθετήστε τα ράφια και τα συρτάρια στη θέση που είχαν κατά την παράδοση της συσκευής.
- Πρέπει να βεβαιώνεστε σε τακτική βάση ότι το λάστιχο στεγανοποίησης της πόρτας εφαρμόζει σωστά.
- Καθαρίζετε ανά τακτά χρονικά διαστήματα τη σκόνη και τους ρύπους από τον συμπυκνωτή.

## 7.2 Χρήση της συσκευής σε τρόπο λειτουργίας συνεχούς ρεύματος (DC)



### ΥΠΟΔΕΙΞΗ

- Όταν η συσκευή συνδέεται στην πρίζα τροφοδοσίας συνεχούς ρεύματος, το επίπεδο ψύξης **δεν μπορεί** να ρυθμιστεί.
- Ψύξτε τη συσκευή για περίπου 24 ώρες, πριν ξεκινήσετε το ταξίδι σας, χρησιμοποιώντας αέριο ή ηλεκτρικό ρεύμα από το ηλεκτρικό δίκτυο. Με αυτόν τον τρόπο, η συσκευή σας θα επιτύχει το απαιτούμενο επίπεδο ψύξης ταχύτερα, όταν φτάσετε στον προορισμό σας.

### Ενεργοποίηση της συσκευής (σχ. 2, σελίδα 3)

- ▶ Περιστρέψτε τον διακόπτη επιλογής ενέργειας (1) στη θέση .
- ✓ Η συσκευή ξεκινά την ψύξη του εσωτερικού χώρου.

### Απενεργοποίηση της συσκευής

- ▶ Περιστρέψτε τον διακόπτη επιλογής ενέργειας (1) στη θέση .
- ✓ Η συσκευή έχει απενεργοποιηθεί.

## 7.3 Χρήση της συσκευής σε τρόπο λειτουργίας εναλλασσόμενου ρεύματος (AC)

### Ενεργοποίηση της συσκευής (σχ. 2, σελίδα 3)

1. Περιστρέψτε τον διακόπτη επιλογής ενέργειας (1) στη θέση .
  2. Περιστρέψτε τον θερμοστάτη (3) στη θέση MAX.
- ✓ Η συσκευή ξεκινά την ψύξη του εσωτερικού χώρου.  
Μέχρι να γίνει αισθητή η ψύξη του εσωτερικού χώρου, απαιτείται περίπου 1 h. Μετά από περίπου 5 h, μπορείτε να ρυθμίσετε τον θερμοστάτη σε χαμηλότερη θερμοκρασία.
- ▶ Για να **αυξήσετε** το επίπεδο ψύξης, περιστρέψτε τον θερμοστάτη (3) δεξιόστροφα.
  - ▶ Για να **μειώσετε** το επίπεδο ψύξης, περιστρέψτε τον θερμοστάτη (3) αριστερόστροφα.

### Απενεργοποίηση της συσκευής (σχ. 2, σελίδα 3)

1. Περιστρέψτε τον διακόπτη επιλογής ενέργειας (1) στη θέση O.
  2. Περιστρέψτε τον θερμοστάτη (3) στη θέση O.
- ✓ Η συσκευή έχει απενεργοποιηθεί.

## 7.4 Χρήση της συσκευής σε τρόπο λειτουργίας αερίου

### Ενεργοποίηση της συσκευής (σχ. 2, σελίδα 3)

1. Περιστρέψτε τον διακόπτη επιλογής ενέργειας (1) στη θέση .
2. Ανοίξτε την τροφοδοσία αερίου στη φιάλη αερίου.
3. Περιστρέψτε τον θερμοστάτη (3) στη θέση MAX.
4. Πιέστε προς τα κάτω τον θερμοστάτη (3) και κρατήστε τον πατημένο.
5. Μετά από 10 s πατήστε μερικές φορές το κουμπί ανάφλεξης (4), μέχρι να ανάψει η φλόγα.
6. Στις συσκευές με ηλεκτρονική ανάφλεξη, το κουμπί ανάφλεξης (4) πρέπει να διατηρηθεί πατημένο για μερικά δευτερόλεπτα. Εάν η συσκευή παρέμεινε εκτός λειτουργίας για μεγάλο χρονικό διάστημα ή εάν αντικαταστάθηκε η φιάλη αερίου, αυτό ενδέχεται να διαρκέσει περισσότερο από 10 s, λόγω της ύπαρξης αέρα στους σωλήνες.



7. Μετά από την ανάφλεξη, διατηρήστε τον θερμοστάτη (3) πατημένο για ακόμη 30 s.
  8. Ελευθερώστε τον θερμοστάτη (3).
- ✓ Η φλόγα μπορεί να ελεγχθεί μέσω της ένδειξης φλόγας (2).
  - ✓ Η συσκευή ξεκινά την ψύξη του εσωτερικού χώρου.  
Μέχρι να γίνει αισθητή η ψύξη του εσωτερικού χώρου, απαιτείται περίπου 1 h. Μετά από περίπου 5 h, μπορείτε να ρυθμίσετε τον θερμοστάτη σε χαμηλότερη θερμοκρασία.



#### ΥΠΟΔΕΙΞΗ

Εάν η φλόγα δεν ανάψει, επαναλάβετε τη διαδικασία ανάφλεξης μετά από 1 min.

- ▶ Για να **αυξήσετε** το επίπεδο ψύξης, περιστρέψτε τον θερμοστάτη (3) δεξιόστροφα.
- ▶ Για να **μειώσετε** το επίπεδο ψύξης, περιστρέψτε τον θερμοστάτη (3) αριστερόστροφα.

#### Απενεργοποίηση της συσκευής

1. Κλείστε την τροφοδοσία αερίου στη φιάλη αερίου.
2. Περιστρέψτε τον θερμοστάτη (3) στη θέση O.

#### 7.5 Τοποθέτηση των ραφιών

- ▶ Τοποθετήστε τα ράφια σύμφωνα με την απεικόνιση (σχ. **8**, σελίδα 8).

#### 7.6 Ασφάλιση της πόρτας

- ▶ Απασφαλίστε την πόρτα σύμφωνα με την απεικόνιση (σχ. **9**, σελίδα 8).
- ▶ Ασφαλίστε την πόρτα για μεταφορά σύμφωνα με την απεικόνιση (σχ. **10**, σελίδα 9).

## 7.7 Απόψυξη της συσκευής



### ΠΡΟΣΟΧΗ! Κίνδυνος πρόκλησης ζημιάς

- Μη χρησιμοποιείτε μηχανικά εργαλεία για αφαίρεση των στρωμάτων πάγου και την απομάκρυνση παγωμένων, κολλημένων τροφίμων.
- Μη χρησιμοποιείτε ποτέ θερμαινόμενες συσκευές ή συσκευές θέρμανσης, για να επιταχύνετε τη διαδικασία απόψυξης.



### ΥΠΟΔΕΙΞΗ

Με την πάροδο του χρόνου σχηματίζεται πάγος στα πτερύγια ψύξης, στο εσωτερικό της συσκευής. Εάν αυτό το στρώμα πάγου φτάσει σε πάχος περίπου 5 mm, συνιστάται η απόψυξη της συσκευής.

1. Διακόψτε την τροφοδοσία τάσης και αερίου.
2. Αδειάστε τη συσκευή.
3. Τοποθετήστε ένα πανί στον εσωτερικό χώρο, για να απορροφηθεί το νερό που θα δημιουργηθεί.
4. Αφήστε την πόρτα ανοιχτή.
5. Στεγνώστε τον εσωτερικό χώρο με ένα πανί.

## 7.8 Απενεργοποίηση και αποθήκευση της συσκευής

Εάν δεν σκοπεύετε να χρησιμοποιήσετε τη συσκευή για μεγάλο χρονικό διάστημα, ακολουθήστε τις παρακάτω οδηγίες:

1. Διακόψτε την τροφοδοσία τάσης και αερίου.
2. Καθαρίστε τη συσκευή (βλέπε κεφάλαιο «Καθαρισμός και φροντίδα» στη σελίδα 399).
3. Ρυθμίστε την ασφάλεια πόρτας στη θέση αερισμού (σχ. **11**, σελίδα 9), για να αποφύγετε τη δημιουργία δυσάρεστων οσμών.

## 8 Καθαρισμός και φροντίδα



### ΠΡΟΕΙΔΟΠΟΙΗΣΗ! Κίνδυνος ηλεκτροπληξίας / κίνδυνος πυρκαγιάς

- Πριν από κάθε εργασία καθαρισμού και συντήρησης, αποσυνδέετε τη συσκευή από το ηλ. δίκτυο.
- Οι εργασίες επισκευής και συντήρησης στο ψυκτικό συγκρότημα και στο σύστημα καυστήρα αερίου επιτρέπεται να πραγματοποιούνται μόνο σε ένα εξουσιοδοτημένο κέντρο επισκευής.



### ΠΡΟΣΟΧΗ! Κίνδυνος πρόκλησης ζημιάς

Μη χρησιμοποιείτε ποτέ δραστικές καθαριστικές ουσίες ή σκληρά και αιχμηρά εργαλεία για την αφαίρεση του πάγου ή για το ξεκόλλημα αντικειμένων, που έχουν κολλήσει λόγω δημιουργίας πάγου.

- Καθαρίστε τη συσκευή τακτικά καθώς και σε περίπτωση ρύπανσης, με ένα υγρό πανί.
- Προσέξτε ώστε να μη στάξει καθόλου νερό στα λάστιχα στεγανοποίησης. Διαφορετικά μπορεί να προκληθεί ζημιά στα ηλεκτρονικά εξαρτήματα.
- Μετά από τον καθαρισμό, σκουπίστε τη συσκευή με ένα στεγνό πανί.
- Ελέγξτε ανά τακτικά διαστήματα τον σωλήνα αποστράγγισης συμπυκνωμάτων.  
Καθαρίστε τον σωλήνα αποστράγγισης συμπυκνωμάτων, όταν απαιτείται. Εάν έχει βουλώσει, το νερό συμπύκνωσης θα αρχίσει να συγκεντρώνεται στο κάτω μέρος της συσκευής.

### Αντικατάσταση του φίλτρου αερίου

- Αλλάξτε το φίλτρο αερίου σύμφωνα με την απεικόνιση (σχ. **12**, σελίδα 10).

### Αντικατάσταση της μπαταρίας ανάφλεξης

- Αντικαταστήστε την μπαταρία ανάφλεξης σύμφωνα με την απεικόνιση (σχ. **13**, σελίδα 11).

## 9 Αντιμετώπιση βλαβών

Πρόβλημα	Πιθανή αιτία	Προτεινόμενη λύση
Η συσκευή δεν λειτουργεί.	Η συσκευή δεν έχει τοποθετηθεί σωστά.	<ul style="list-style-type: none"> <li>▶ Ελέγξτε εάν η συσκευή βρίσκεται σε οριζόντια θέση.</li> <li>▶ Ελέγξτε εάν ο αερισμός της συσκευής είναι επαρκής.</li> </ul>
	Το κύκλωμα ψυκτικού μέσου είναι ελαττωματικό.	<ul style="list-style-type: none"> <li>▶ Οι εργασίες επισκευής επιτρέπεται να διεξάγονται μόνο από την αρμόδια τεχνική υπηρεσία.</li> </ul>
Σε τρόπο λειτουργίας συνεχούς ρεύματος (DC): Η συσκευή δεν λειτουργεί (το φως είναι συνδεδεμένο).	Δεν παρέχεται τάση από την πρίζα τροφοδοσίας DC του οχήματός σας.	<ul style="list-style-type: none"> <li>▶ Στα περισσότερα οχήματα απαιτείται η ενεργοποίηση του συστήματος ανάφλεξης του οχήματος, για να τροφοδοτηθεί με ηλεκτρικό ρεύμα η πρίζα τροφοδοσίας DC.</li> </ul>
	Η ασφάλεια του οχήματος είναι καμμένη.	<ul style="list-style-type: none"> <li>▶ Αντικαταστήστε την ασφάλεια του οχήματος στην πρίζα DC (συνήθως 15 A) (Παρακαλώ συμβουλευθείτε το εγχειρίδιο οδηγιών χρήσης του οχήματός σας).</li> </ul>
Σε τρόπο λειτουργίας εναλλασσόμενου ρεύματος (AC): Η συσκευή δεν λειτουργεί (το φως είναι συνδεδεμένο).	Δεν υπάρχει τάση στην πρίζα AC.	<ul style="list-style-type: none"> <li>▶ Δοκιμάστε σε μία άλλη πρίζα.</li> </ul>
Σε λειτουργία με αέριο: Η συσκευή δεν λειτουργεί (η συσκευή έχει συνδεθεί με το αέριο).	Η συσκευή δεν έχει συνδεθεί σωστά με το αέριο.	<ul style="list-style-type: none"> <li>▶ Ελέγξτε εάν η τροφοδοσία αερίου λειτουργεί σωστά.</li> <li>▶ Ελέγξτε εάν η βαλβίδα στη φιάλη αερίου είναι ανοιχτή.</li> <li>▶ Ελέγξτε εάν υπάρχει ακόμη αέριο στη φιάλη.</li> <li>▶ Ελέγξτε εάν έχουν συνδεθεί περισσότερες από μία πηγές ενέργειας ταυτόχρονα.</li> <li>▶ Κρατήστε πατημένο για περισσότερη ώρα τον ρυθμιστή θερμοκρασίας, για να ανάψει η φλόγα.</li> </ul>

Πρόβλημα	Πιθανή αιτία	Προτεινόμενη λύση
Η συσκευή δεν εκκινεί- – ται μετά από παρατε- ταμένη περίοδο θέσης εκτός λειτουργίας.		<ul style="list-style-type: none"><li>➤ Αποσυνδέστε τη συσκευή από την τροφοδοσία ηλεκτρικού ρεύματος</li><li>➤ Αναποδογυρίστε την και περιμένετε για 5 min.</li><li>➤ Γυρίστε τη συσκευή και πάλι με τη σωστή πλευρά προς τα επάνω και ενεργοποιήστε την εκ νέου.</li></ul>

## 10 Εγγύηση

Ισχύει η νόμιμη διάρκεια εγγύησης. Εάν το προϊόν παρουσιάζει ελαττώματα, παρακαλούμε να απευθυνθείτε στο κατάστημα αγοράς ή στην αντιπροσωπεία του κατασκευαστή στη χώρα σας (βλέπε [dometic.com/dealer](http://dometic.com/dealer)).

Για τυχόν επισκευή ή αξίωση κάλυψης από την εγγύηση, παρακαλούμε να αποστείλετε επίσης τα παρακάτω έγγραφα μαζί με το προϊόν:

- Ένα αντίγραφο της απόδειξης αγοράς με την ημερομηνία αγοράς
- Τον λόγο για την αξίωση κάλυψης από την εγγύηση ή μια περιγραφή του σφάλματος

Λάβετε υπόψη ότι τυχόν επισκευή από εσάς τον ίδιο ή μη επαγγελματική επισκευή ενδέχεται να έχει συνέπειες ασφαλείας καθώς και να αποτελέσει αιτία ακύρωσης της εγγύησης.

## 11 Απόρριψη



### ΠΡΟΕΙΔΟΠΟΙΗΣΗ! Κίνδυνος ασφυξίας

Κατά την απόσυρση της συσκευής, αποσυναρμολογήστε όλες τις πόρτες της συσκευής και αφήστε τα ράφια μέσα στη συσκευή, ώστε να μην είναι δυνατόν να κλειστεί κάποιος κατά λάθος μέσα στη συσκευή και να κινδυνεύσει από ασφυξία.

### Ανακύκλωση των υλικών συσκευασίας



- Εάν είναι εφικτό, απορρίψτε τα υλικά συσκευασίας στους αντίστοιχους κάδους ανακύκλωσης.

### Ανακύκλωση προϊόντων με μη αντικαθιστώμενες μπαταρίες, επαναφορτιζόμενες μπαταρίες ή φωτεινές πηγές



- Εάν το προϊόν περιέχει μη αντικαθιστώμενες μπαταρίες, επαναφορτιζόμενες μπαταρίες ή φωτεινές πηγές, δεν χρειάζεται να τις αφαιρέσετε πριν από την απόρριψή του.



- Εάν επιθυμείτε την τελική απόρριψη του προϊόντος, ζητήστε από το τοπικό κέντρο ανακύκλωσης ή έναν εξειδικευμένο αντιπρόσωπο λεπτομερείς πληροφορίες για τη σχετική διαδικασία σύμφωνα με τους ισχύοντες κανονισμούς διάθεσης απορριμμάτων.
- Το προϊόν μπορεί να απορριφθεί δωρεάν.

## 12 Τεχνικά χαρακτηριστικά

	RF60	RF62
Συνολική χωρητικότητα	61 l	
Χωρητικότητα θαλάμου κατάψυξης	–	5 l
Τάση	12 V $\text{---}$ 220–240 V $\sim$ , 50/60 Hz	
Κατανάλωση ισχύος	110 W (DC) 110 W (AC)	
Κατανάλωση ενέργειας	1,9 kWh/24 h (DC) 1,9 kWh/24 h (AC)	
Ονομαστικό θερμικό φορτίο	245 W (βουτάνιο) 192 W (προπάνιο)	
Κατανάλωση αερίου	17,5 g/h (βουτάνιο) 13,5 g/h (προπάνιο)	
Ψυκτική ισχύς	Μέγ. 30 °C κάτω από τη θερμοκρασία περιβάλλοντος	
Κλιματική κατηγορία	N	
Προβλεπόμενη θερμοκρασία περιβάλλοντος για τη χρήση	16 °C έως 32 °C	
Εκπομπή θορύβου	0 dB	
Ψυκτικό μέσο	357 g H <sub>2</sub> O + 168 g NH <sub>3</sub>	367 g H <sub>2</sub> O + 173 g NH <sub>3</sub>
Διαστάσεις (Π x Υ x Β)	Βλέπε σχ. 14, σελίδα 11	
Βάρος	Περίπου 24 kg	
Έλεγχος / πιστοποίηση		

Atidžiai perskaitykite šį gaminio žinyną ir laikykitės visų jame pateiktų nurodymų, rekomendacijų ir įspėjimų, kad įrengtumėte gaminį ir visada juo naudotumėtės bei prižiūrėtumėte tinkamai. Ši instrukcija PRIVALO būti prie gaminio.

Tuo, jog naudojate gaminį, patvirtinate, kad atidžiai perskaitėte visus nurodymus, rekomendacijas ir įspėjimus ir suprantate čia pateiktas nuostatas ir sąlygas bei sutinkate jų laikytis. Sutinkate naudoti šį gaminį tik pagal numatytą paskirtį, numatytais reikmėmis ir laikydamiesi šiame gaminio žinyne pateiktų nurodymų, rekomendacijų ir įspėjimų bei visų galiojančių įstatymų ir kitų teisės aktų. Neperskaičius ir nesilaikant čia pateiktų nurodymų ir įspėjimų galite susižaloti patys ir sužaloti kitus, sugadinti gaminį arba kitą greta esantį turtą. Šis gaminio žinynas, įskaitant nurodymus, rekomendacijas ir įspėjimus, bei susiję dokumentai, gali būti keičiami ir atnaujinami. Naujausia informacija apie gaminį pateikiama adresu [dometic.com](http://dometic.com).

## Turinys

1	Simbolių paaiškinimai . . . . .	404
2	Saugos nurodymai . . . . .	405
3	Pristatoma komplektacija . . . . .	410
4	Kam skirta naudoti . . . . .	410
5	Techninis aprašymas . . . . .	411
6	Prietaiso montavimas ir prijungimas . . . . .	413
7	Valdymas . . . . .	416
8	Valymas ir priežiūra . . . . .	420
9	Gedimų nustatymas ir šalinimas . . . . .	421
10	Garantija . . . . .	422
11	Išmetimas . . . . .	422
12	Techniniai duomenys . . . . .	423

## 1 Simbolių paaiškinimai



### ĮSPĖJIMAS!

**Saugos nurodymas:** Žymi pavojingą situaciją, kuri, jei jos nebus išvengta, gali baigtis mirtimi arba sunkiu sužalojimu.



### PERSPĖJIMAS!

**Saugos nurodymas:** Žymi pavojingą situaciją, kurios neišvengus gali būti patirti lengvi arba vidutinio sunkumo sužalojimai.



### PRANEŠIMAS!

Nurodo situaciją, kurios neišvengus, gresia materialinė žala.



**PASTABA**

Papildoma informacija apie gaminio eksploatavimą.

## 2 Saugos nurodymai

### 2.1 Bendroji sauga



**ĮSPĖJIMAS! Nesilaikant šių įspėjimų gali grėsti mirtis arba rimtas susižalojimas.**

#### **Elektros srovės pavojus**

- Nenaudokite prietaiso, jei jis pastebimai pažeistas.
- Jei šio prietaiso kintamosios srovės maitinimo laidas yra pažeistas, jį turi pakeisti gamintojas, klientų aptarnavimo tarnyba arba panašią kvalifikaciją turintis asmuo, kad būtų išvengta grėsmių saugumui.
- Šį prietaisą gali taisyti tik kvalifikuotas personalas. Netinkamai remontuojant gali kilti rimtas pavojus.

#### **Sprogimo pavojus**

- Prietaise nelaikykite jokių sprogių medžiagų, pavyzdžiui, purškiklių su degiuoju skysčiu.

#### **Gaisro pavojus**

- Aušalo grandinėje esantis aušalas yra labai degus. Esant bet kokiam aušalo grandinės kontūro pažeidimui (amoniako kvapas):
  - Išjunkite prietaisą.
  - Venkite atviros ugnies ir kibirkščių.
  - Gerai išvėdinkite kambarį.

#### **Pavojus sveikatai**

- Niekada neatidarykite absorberio bloko. Jis yra veikiamas didelio slėgio, todėl jį atidarius galima susižeisti.
- Šį prietaisą gali naudoti vaikai nuo 8 metų amžiaus ir fizinių, sensorinių arba psichikos sutrikimų turintys arba stokoiantys patirties ir žinių asmenys, jeigu jie yra prižiūrimi arba instruktuojami dėl šio prietaiso saugaus naudojimo ir suvokia jo keliamus pavojus.
- Vaikams su šiuo prietaisu žaisti draudžiama.
- Vaikams draudžiama šį prietaisą valyti ir atlikti jo techninę priežiūrą be suaugusiųjų priežiūros.
- Vaikams nuo 3 iki 8 metų leidžiama pakrauti ir iškrauti prietaisus.

**Stebėkite vaikus**

- Įsitinkinkite, kad lentynos sumontuotos ir pritvirtintos taip, kad vaikai negalėtų užsirakinti prietaise.
- Prieš išmesdami seną šaldytuvą:
  - išmontuokite stalčius.
  - Palikite lentynas šaldytuve, kad vaikai negalėtų įlipti į vidų.

**PERSPĖJIMAS! Nesilaikant šių įspėjimų gali grėsti nedidelis arba vidutinis susižalojimas.****Susižalojimo pavojus**

- Nekiškite pirštų tarp vyrių.
- Nesiremkite į atidarytas prietaiso dureles.

**PRANEŠIMAS! Žalos pavojus**

- Siekiant išvengti pavojaus, lemputę gali pakeisti tik gamintojas, techninės priežiūros atstovas arba panašią kvalifikaciją turintis asmuo.
- Valydami transporto priemonę nenaudokite aukšto slėgio valymo įrenginių šalia ventilacijos grotelių.
- Kai transporto priemonė valoma iš išorės arba ilgesnį laiką nenaudojama, uždėkite žieminius ventilacijos grotelių dangtelius (priedai).
- Įrenginys netinka gabenti esdinančioms medžiagoms arba medžiagoms, kurių sudėtyje yra tirpiklių.
- Įrenginio izoliacijoje yra degaus ciklopentano, todėl jį būtina utilizuoti pagal specialią tvarką. Pasibaigus įrenginio eksploatavimo laikui, pristatykite jį į atitinkamą perdirbimo centrą.
- Kondensacijos angą visada palaikykite švarią.
- Niekada nemerkite prietaiso į vandenį.
- Saugokite prietaisą ir kabelius nuo karščio ir drėgmės.
- Prietaisas turi būti apsaugotas nuo lietaus.

## 2.2 Saugos prietaiso pastatymas ir prijungimas



**ĮSPĖJIMAS! Nesilaikant šių įspėjimų gali grėsti mirtis arba rimtas susižalojimas.**

### Gaisro pavojus

- Užtikrinkite, kad transportuojant prietaiso grandinę nebūtų pažeista.
- Statydami prietaisą įsitikinkite, kad maitinimo laidas nėra įstrigęs ar pažeistas.
- Atkreipkite dėmesį į kelis nešiojamuosius lizdus arba nešiojamuosius maitinimo šaltinius prietaiso gale.



### PRANEŠIMAS! Žalos pavojus

#### Perkaitimo pavojus!

- Visada užtikrinkite pakankamą ventilaciją, kad išsisklaidytų darbo metu susidaranti šiluma. Įsitikinkite, jog prietaisas yra pakankamai toli nuo sienų ir kitų objektų, kad oras galėtų cirkuluoti.
- Tam, kad šaldymo agentas galėtų tinkamai cirkuluoti, prietaiso negalima pakreipti daugiau kaip 3° kampu. Norėdami įsitikinti, kad prietaisas yra lygioje padėtyje, naudokite nivelyrą.
  - Transportuodami laikykite prietaisą tik už prietaiso korpuso. Niekada nelaikykite prietaiso už absorberio bloko, aušinimo briaunų, dujų vamzdžių, durelių ar valdymo skydelio.
  - Nestatykite prietaiso šalia atviros liepsnos ar kitų šilumos šaltinių (šildytuvų, tiesioginių saulės spindulių, dujinių orkaitių ir t. t.).
  - Norėdami prijungti prietaisą prie kintamosios srovės tinklo, naudokite tik pridedamą kintamosios srovės jungiamąjį kabelį.
  - Pasiteiraukite savo transporto priemonės gamintojo, ar jūsų transporto priemonės akumulatoriaus valdiklis išjungia prietaisus, kad apsaugotų akumuliatorių.
  - Įrenginio dureles ir šaldiklio dureles nustatykite į žiemos padėtį, jei neketinate įrenginio naudoti ilgesnį laiką. Taip išvengsite pelėsio susidarymo.

## 2.3 Saugus prietaiso naudojimas



**ĮSPĖJIMAS! Nesilaikant šių įspėjimų gali grėsti mirtis arba rimtas susižalojimas.**

### Elektros srovės pavojus

- Prieš įjungdami prietaisą įsitikinkite, kad maitinimo šaltinis ir kištukas yra sausi.
- Atjunkite prietaisą nuo maitinimo šaltinio
  - prieš kiekvieną valymą ir techninę priežiūrą,
  - po kiekvieno naudojimo.

### Pavojus sveikatai

- Patikrinkite, ar prietaiso šaldymo pajėgumas yra tinkamas maisto produktams, kuriuos norite atšaldyti, laikyti.
- Prietaisą naudokite tik ten, kur yra gera ventiliacija.
- Prietaisą naudokite tik su vienu energijos šaltiniu.
- Maistą galima saugoti tik originalioje pakuotėje ar tinkamose talpyklose.
- Ilgesniam laikui atidarius prietaisą, gali labai pakilti temperatūra prietaiso skyriuose.
- Reguliariai valykite paviršius, kurie gali turėti sąlytį su maistu ir pasiekiamomis drenažo sistemomis.
- Žalią mėsą ir žuvį laikykite atitinkamose talpyklose taip, kad jie nesisiliestų su kitais maisto produktais ir nelašėtų ant jų.
- Jei prietaisas ilgesnį laiką laikomas žemesnėje nei +10 °C kambario temperatūroje, šaldiklio skyriuje negalima užtikrinti vienodos temperatūros. Dėl to gali pakilti šaldiklio skyriaus temperatūra ir jame laikomi produktai gali atitirpti.
- Jeigu prietaisas paliekamas tuščias ilgesniam laikui:
  - Išjunkite prietaisą.
  - Atitirpinkite prietaisą.
  - Išvalykite ir nusauskite prietaisą.
  - Norėdami išvengti pelėsio susidarymo prietaise, palikite praviras dureles.



**PERSPĖJIMAS! Nesilaikant šių įspėjimų gali grėsti nedidelis arba vidutinis susižalojimas.**

### susižalojimo pavojus

- Prieš pradėdami važiuoti, uždarykite ir užrakinkite prietaiso dureles.

- Prietaiso gale esantis šaldymo agregatas veikimo metu labai įkaista. Nuimdami vėdinimo groteles saugokite save nuo sąlyčio su karštomis dalimis.



### **PRANEŠIMAS! Žalos pavojus**

- Patikrinkite, ar tipo lentelėje nurodyta įtampa atitinka maitinimo šaltinio įtampą.
- Prietaisą junkite tik tokiu būdu:
  - Nuolatinės srovės lizdas: Naudokite tik tinkamo skerspjūvio kabelius.
  - Kintamosios srovės lizdas: Naudokite tik pridėtą kintamosios srovės kabelį
- Atjungdami kištuką niekada netraukite už laido.
- Jei prietaisas prijungtas prie nuolatinės srovės lizdo: Nuolatinės srovės režimą (akumulatoriaus režimas) pasirinkite tik tuo atveju, jei naudojate akumulatoriaus monitorių arba jei automobilyje esantis generatorius užtikrina pakankamą įtampą.
- Jei prietaisas prijungtas prie nuolatinės srovės lizdo: išjungę variklį atjunkite prietaisą arba jį išjunkite. Priešingu atveju galite iškrauti akumuliatorių.
- Įsitikinkite, kad ventiliacijos angos nėra uždengtos.
- Prietaiso viduje nenaudokite elektros prietaisų, nebent juos tam rekomenduoja gamintojas.
- Vidinio indo nepildykite ledu ar skysčiais.
- Sunkius daiktus, pavyzdžiui, butelius ar skardines, laikykite tik prietaiso durėlėse, daržovių skyriuje arba ant apatinės lentynos.

## **2.4 Saugus darbas su dujomis**



**ĮSPĖJIMAS! Nesilaikant šių įspėjimų gali grėsti mirtis arba rimtas susižalojimas.**

### **Sprogimo pavojus**

- Prietaisą naudokite tik esant slėgiui, nurodytam gamintojo plokštelėje. Naudokite tik tokius slėgio reguliatorius su fiksuotais nustatymais, kurie atitinka nacionalines taisykles. Naudokite DIN-DVGW patvirtintą slėgio reguliatorių su fiksuotu nustatymu pagal DIN EN 16129.
- Naudojant dujas, prietaisą galima eksploatuoti **tik** lauke.

- **Saugokitės uždusimo!**  
Naudojant prietaisą su dujomis nevedinamoje patalpoje, sumažės deguonies kiekis toje patalpoje.
- Nenaudokite prietaiso su dujomis nevedinamose patalpose, pavyzdžiui, uždaroje patalpoje, palapinėse, motorinėse transporto priemonėse, nameliuose ant ratų, karavanuose, laivuose, jachtose, automobilių ir sunkvežimių kabinose.
- Niekada nestatykite prietaiso šalia degių medžiagų (popieriaus, sausų lapų, tekstilės).
- Laikykite degius daiktus atokiau nuo degiklio.
- **Niekada** nelaikykite suskystintų dujų balionų nevedinamose patalpose arba žemiau žemės paviršiaus (piltuvo formos skylės žemėje).
- Suskystintų dujų balionus laikykite atokiau nuo tiesioginių saulės spindulių. Temperatūra neturi viršyti 50 °C.
- Niekada nenaudokite atviros liepsnos prietaiso sandarumui patikrinti.
- Jei pajutote dujų kvapą:
  - užsukite dujų tiekimo čiaupą ir baliono vožtuvą;
  - nespauskite elektrinio jungiklio;
  - užgesinkite atvirą liepsną;
  - paveskite dujų sistemą patikrinti specialistui;
- Nepalikite prietaiso be priežiūros, kai jis veikia dujų režimu.



### PRANEŠIMAS! Žalos pavojus

- Naudokite tik propano arba butano dujas (ne gamtines dujas).

## 3 Pristatoma komplektacija

Kiekis	Aprašymas
1	Absorberio prietaisas
1	Kintamosios srovės prijungimo kabelis

## 4 Kam skirta naudoti

Mobilus šaldytuvas skirtas naudoti buityje ir panašiose srityse, pavyzdžiui:

- parduotuvių, biurų ir kitų darbuotojų virtuvėse;
- ūkiuose;

- viešbučių, motelių ir kitų gyvenamųjų patalpų klientams;
- viešbučiuose, teikiančiuose nakvynės ir pusryčių paslaugą;
- maitinimo ir panašios ne mažmeninės prekybos paskirties patalpose.

Prietaisas gali būti naudojamas:

- stovyklavimui;
- Maisto atvėsinimui, greitam užšaldymui ir laikymui.
- Veikia naudojant nuolatinę srovę, kintamąją srovę arba dujas

Prietaisas neskirtas:

- naudoti kaip įmontuotas prietaisas;
- laikyti vaistus;
- laikyti ėsdinančias medžiagas arba medžiagas, kurių sudėtyje yra tirpiklių.

Šis gaminys tinka tik numatyta paskirčiai ir naudojimui pagal šias instrukcijas.

Šioje instrukcijoje pateikiama informacija, kuri yra reikalinga tinkamam prietaiso montavimui ir (arba) eksploatavimui. Dėl prasto įrengimo ir (arba) netinkamo naudojimo būdo ar techninės priežiūros gaminys gali netinkamai veikti ir sugesti.

Gamintojas neprisiims atsakomybės už patirtus sužeidimus ar žalą gaminiui, atsiradusią dėl šių priežasčių:

- Neteisingo surinkimo ar prijungimo, įskaitant perteklinę įtampą
- Netinkamos techninės priežiūros arba jeigu buvo naudotos neoriginalios, gamintojo nepateiktos atsarginės dalys
- Gaminio pakeitimai be aiškaus gamintojo leidimo
- Naudojimas kitais tikslais, nei nurodyta šiame vadove

„Dometic“ pasilieka teisę keisti gaminio išvaizdą ir specifikacijas.

## 5 Techninis aprašymas

Prietaisas – tai šaldytuvas su absorbciniu šaldymu. Kaip šaldymo agentas naudojamas amoniakas. Visos naudojamos medžiagos yra tinkamos naudoti su maisto produktais. Aušalo grandinės nereikia prižiūrėti.



## 5.1 Komponentai

1 Nr.in pav., 3 psl.	Paiškinimas
1	Valdymo skydelis
2	Durų užraktas
3	Garintuvas
4	Lentynėlė
5	Durelių įdėklai
6	Šaldiklis <b>(tik RF 62)</b>

## 5.2 Valdymo skydelis

2 Nr.in pav., 3 psl.	Aprašymas
1	Energijos pasirinkimo jungiklis
2	Liepsnos indikatorius
3	Termostatas
4	Užvedimo mygtukas

### Energijos pasirinkimo jungiklis

2 Simbolis pav., 3 psl.	Aprašymas
○	Išjungta
	Kintamosios srovės veikimas
	Nuolatinės srovės veikimas
	Dujų veikimas



## 6 Prietaiso montavimas ir prijungimas

### 6.1 Prietaiso montavimo instrukcijos

Statydami prietaisą laikykitės toliau nurodytų reikalavimų:

- išlaikykite ne mažesnę kaip 10 mm atstumą iki sienų;
  - pasirūpinkite, kad vėdinimo angose nebūtų jokių kliūčių, kad būtų užtikrintas geras vėdinimas.
- Prietaisą statykite ant lygaus paviršiaus. Tam patikrinti naudokite vandenį nivelyrą.

### 6.2 Durelių vyrių keitimas



#### **ĮSPĖJIMAS! Elektros srovės pavojus**

Prieš atlikdami bet kokius darbus su prietaisu, atjunkite maitinimo kištuką.

Galite pakeisti durelių lankstą, kad jos atsidarytų į kairę, o ne į dešinę.

- Norėdami pakeisti durų lankstą (**3** pav., 4 psl. į **4** pav., 4 psl.), atlikite veiksmus, kaip parodyta paveikslėlyje.

### 6.3 Durų skydelio keitimas



#### **ĮSPĖJIMAS! Elektros srovės pavojus**

Prieš atlikdami bet kokius darbus su prietaisu, atjunkite maitinimo kištuką.

- Norėdami pakeisti durų skydelį, atlikite veiksmus, kaip parodyta paveikslėlyje (**5** pav., 5 psl.).

### 6.4 Prijungimas prie kintamosios srovės šaltinio

1. Įsitinkite, kad duomenų skydelyje nurodyta įtampa sutampa su jūsų maitinimo šaltinio įtampa.
2. Prijunkite kintamosios srovės prijungimo kabelį prie kintamosios srovės tinklo.

## 6.5 Prijungimas prie nuolatinės srovės šaltinio



### PRANEŠIMAS! Žalos pavojus

- Prijungdami prie gnybto įsitikinkite, kad poliškumas yra teisingas.
- Siekiant išvengti įtampos kritimo ir našumo sumažėjimo, kabelis turi būti kuo trumpesnis ir neturėti sujungimų. Dėl šios priežasties venkite papildomų jungiklių, kištukų ar daugialypių adapterių.
- Prieš prijungdami akumuliatorių prie greitojo įkrovimo prietaiso, atjunkite prietaisą ir kitas elektros apkrovas nuo akumuliatoriaus. Per didelę įtampą gali sugadinti prietaiso elektroniką.
- Prie teigiamos jungties prijunkite ne mažesnę kaip 15 A saugiklį.
- Jei prietaisą jungiate prie automobilio maitinimo šaltinio, atminkite, kad gali tekti įjungti uždegimą, kad prietaisui būtų tiekiamą energija.

1. Patikrinkite, ar prietaiso gamyklinėje plokštelėje nurodyta įtampa sutampa su akumuliatoriaus įtampa.
2. Pagal toliau pateiktą lentelę nustatykite reikiamą kabelio skerspjūvį, atsižvelgiant į kabelio ilgį:

Kabelio ilgis	Kabelio skerspjūvis
≤ 2,5 m	2,5 mm <sup>2</sup>
2,5 m – 4,0 m	4,0 mm <sup>2</sup>
4,0 m – 6,0 m	6,0 mm <sup>2</sup>

3. Laidus prijunkite prie gnybtų bloko, prijungto prie akumuliatoriaus per 15 A saugiklį.
4. Tarp abiejų polių sumontuokite izoliuojantį jungiklį.  
Mažiausias izoliuojantis atstumas tarp abiejų polių yra 3 mm.

## 6.6 Prietaiso prijungimas prie dujų baliono



### ĮSPĖJIMAS!

Šį prietaisą prie dujų tiekimo sistemos gali prijungti tik specialistas, vadovaudamasis galiojančiomis taisyklėmis ir standartais.



### PRANEŠIMAS! Žalos pavojus

- Naudokite tik propano arba butano dujų (ne gamtinių ar miesto dujų) balionus su patvirtintu slėgio mažinimo vožtuvu ir tinkama galvute.
- Laikykites jūsų šalyje leidžiamo slėgio. Naudokite patvirtintą slėgio reguliatorių su fiksuotu nustatymu:
  - Vokietijoje galioja šie reikalavimai: DIN EN 16129.
  - Europai taikomos šios nuostatos: EN 732, EN 521 ir EN 437:2003+A1:2009.
- Prietaisą galima naudoti tik su nepriekaištingos techninės būklės žarnų linijomis. Pakeiskite visas porėtas ar pažeistas žarnų linijas.



### PASTABA

Jei dujų liepsna užgęsta, uždegimo valdiklis nutraukia dujų tiekimą.

1. Patikrinkite, ar gamyklinėje plokštelėje nurodyta slėgio specifikacija sutampa su informacija apie slėgį, nurodyta ant propano arba butano dujų baliono slėgio reguliatoriaus.
2. Prijunkite prietaisą prie dujų žarnos, kaip parodyta (**6** pav., 6 psl.).
3. Prijunkite dujų žarną prie dujų baliono, kaip parodyta paveikslėlyje (**7** pav., 7 psl.).

### Prijungus prietaisą prie dujų tiekimo

1. Patikrinkite, ar dujų vamzdis yra sandarus visuose sujungimo taškuose (visose srieginėse jungtyse, žarnų jungtyse su spaustukais, jungtyje su dujų balionu), naudodami putojančią priemonę, pvz., muilą.
2. Vizualiai apžiūrėkite žarną (ar nėra įtrūkimų, įskilimų, pažeidimų).

## 7 Valdymas



### **PRANEŠIMAS! Žalos pavojus**

- Pasirūpinkite, kad maistas ar skysčiai stiklinėse talpyklose nebūtų per daug atšaldyti. Užšaldant skysčiai plečiasi, todėl gali sugadinti stiklinius indus.



### **PASTABA**

- Prieš naudodami prietaisą pirmą kartą, higienos sumetimais išvalykite jo vidų ir išorę drėgna šluoste (žr. skyrius „Valymas ir priežiūra“ 420 psl.).
- Aušinimo efektyvumui įtakos gali turėti:
  - aplinkos temperatūra;
  - laikomo maisto kiekis;
  - dangčio atidarymo dažnumas.
- Jei prietaisas ilgai stovi aušinamas, jo viduje gali susikaupti keletas vandens lašelių. Tai normalu, nes oro drėgmė kondensuojasi į vandenį, kai prietaiso temperatūra nukrenta. Prietaisas nėra sugedęs. Jei reikia, išvalykite jį sausa šluoste.

Norėdami išvengti maisto švaistymo, atkreipkite dėmesį į šiuos dalykus:

- Užtikrinkite kuo mažesnę temperatūros svyravimą. Šaldytuvą atidarykite kuo trumpesiam laikui ir ne dažniau nei reikia. Maisto produktus saugokite taip, kad oras galėtų laisvai cirkuliuoti.
- Temperatūrą reguliuokite atsižvelgdami į maisto produktų kiekį ir rūšį.
- Skirtingo tipo maisto produktus laikykite taip, kaip parodyta paveikslėliuose.
- Maisto produktai gali lengvai sugerti arba skleisti kvapus ar skonį. Maisto produktus visada laikykite uždengtus arba uždarytuose induose / buteliuose.

### **7.1 Energijos taupymas**

- Šaldytuvą atidarykite kuo trumpesiam laikui ir ne dažniau nei reikia.
- Pirmiausia, prieš įdėdami maistą į mini šaldytuvą, leiskite šiltam maistui atvėsti.
- Atšildykite šaldytuvą, kai tik susidarys ledo sluoksnis.
- Be reikalo nemažinkite temperatūros.
- Siekiant užtikrinti optimalų energijos suvartojimą, lentynas ir stalčius reikėtų išdėstyti taip, kaip buvo pristatymo metu.
- Reguliariai tikrinkite, ar durelių sandariklis vis dar tinkamai priglunda.
- Reguliariais intervalais išvalykite dulkes ir purvą iš kondensatoriaus.

## 7.2 Įrenginio naudojimas nuolatinės srovės režimu



### PASTABA

- Kai prietaisas prijungtas prie nuolatinės srovės maitinimo lizdo, aušinimo lygio **reguluoti negalima**.
- Prieš pradėdami važiuoti dujomis arba elektra iš elektros tinklo, prietaisą vėsinkite maždaug 24 valandas. Taip prietaisas greičiau pasieks reikiamą vėsinimo lygį, kai pasieksite kelionės tikslą.

### Prietaiso įjungimas (2 pav., 3 psl.)

- ▶ Pasukite energijos pasirinkimo jungiklį (1) į padėtį
- ✓ Prietaisas pradeda vėsinti vidų.

### Prietaiso išjungimas

- ▶ Pasukite energijos pasirinkimo jungiklį (1) į padėtį
- ✓ Prietaisas išjungtas.

## 7.3 Prietaiso naudojimas kintamosios srovės režimu

### Prietaiso įjungimas (2 pav., 3 psl.)

1. Pasukite energijos pasirinkimo jungiklį (1) į padėtį
  2. Pasukite termostatą (3) į MAX padėtį.
- ✓ Prietaisas pradeda vėsinti vidų.  
Kol vidus pastebimai atvėsta, praeina maždaug 1 val. Praėjus maždaug 5 val., termostate galima nustatyti žemesnę temperatūrą.
  - ▶ Norėdami **padidinti** vėsinimo lygį, pasukite termostatą (3) pagal laikrodžio rodyklę.
  - ▶ Norėdami **sumažinti** vėsinimo lygį, pasukite termostatą (3) prieš laikrodžio rodyklę.

### Prietaiso išjungimas (2 pav., 3 psl.)

1. Pasukite energijos pasirinkimo jungiklį (1) į padėtį
  2. Pasukite termostatą (3) į padėtį
- ✓ Prietaisas išjungtas.

## 7.4 Prietaiso naudojimas dujų režimu

### Prietaiso įjungimas (2 pav., 3 psl.)

1. Pasukite energijos pasirinkimo jungiklį (1) į padėtį .
2. Atidarykite dujų tiekimą iš dujų baliono.
3. Pasukite termostatą (3) į MAX padėtį.
4. Paspauskite termostatą (3) ir laikykite jį nuspaustą.
5. Po 10 s kelis kartus paspauskite uždegimo mygtuką (4), kol užsidegs liepsna.
6. Prietaisuose su elektronine uždegimo sistema uždegimo mygtuką (4) reikia kelias sekundes palaikyti nuspaustą. Dėl vamzdžiuose esančio oro tai gali užtrukti ilgiau nei 10 s, jei prietaisas ilgesnį laiką neveikė arba buvo pakeistas dujų balionas.
7. Po uždegimo termostatą (3) laikykite nuspaustą dar 30 s.
8. Atleiskite termostatą (3).

✓ Liepsną galima kontroliuoti liepsnos indikatoriumi (2).

✓ Prietaisas pradeda vėsinti vidų.

Kol vidus pastebimai atvėsta, praeina maždaug 1 val. Praėjus maždaug 5 val., termostate galima nustatyti žemesnę temperatūrą.



#### PASTABA

Jei liepsna neužsidega, pakartokite uždegimo procedūrą po 1 min.

- ▶ Norėdami **padidinti** vėsinimo lygį, pasukite termostatą (3) pagal laikrodžio rodyklę.
- ▶ Norėdami **sumažinti** vėsinimo lygį, pasukite termostatą (3) prieš laikrodžio rodyklę.

### Prietaiso išjungimas

1. Uždarykite dujų tiekimą iš dujų baliono.
2. Pasukite termostatą (3) į padėtį O.

## 7.5 Lentynų išdėstymas

- ▶ Atlikite nurodytus veiksmus, kad įstatytumėte lentynas (8 pav., 8 psl.).

## 7.6 Durų rakinimas

- ▶ Norėdami atrakinti duris, atlikite nurodytus veiksmus (9 pav., 8 psl.).
- ▶ Norėdami užrakinti duris transportavimui, atlikite nurodytus veiksmus (10 pav., 9 psl.).

## 7.7 Prietaiso atitirpinimas



### PRANEŠIMAS! Žalos pavojus

- Niekada nenaudokite mechaninių įrankių ledui šalinti arba prie prietaiso prilipusiems daiktams atlaisvinti.
- Niekada nenaudokite šildomų prietaisų ar šildytuvų, kad pagreitinumėte atitirpinimo procesą.



### PASTABA

Laikui bėgant ant prietaiso viduje esančių aušinimo briaunų kaupiasi šerkšnas. Jei šis šerkšno sluoksnis yra maždaug 5 mm storio, prietaisą reikia atitirpinti.

1. Atjunkite elektros įtampą ir dujų tiekimą.
2. Ištuštinkite prietaisą.
3. Į kamerą įdėkite audeklą, kad sugertų vandens perteklių.
4. Dureles palikite atviras.
5. Sausai iššluostykite kamerą šluoste.

## 7.8 Prietaiso išjungimas ir sandėliavimas

Jei prietaiso ketinate nenaudoti ilgesnį laiką, atlikite toliau nurodytus veiksmus.

1. Atjunkite elektros įtampą ir dujų tiekimą.
2. Išvalykite prietaisą (žr. skyrius „Valymas ir priežiūra“ 420 psl.).
3. Nustatykite durelių užraktą į vėdinimo padėtį (11 pav., 9 psl.), kad nesusidarytų nemalonūs kvapas.

## 8 Valymas ir priežiūra



### **ĮSPĖJIMAS! Elektros smūgio pavojus / gaisro pavojus**

- Prieš valydami ir remontuodami prietaisą, visada atjunkite jį nuo elektros tinklo.
- Aušinimo agregato ir dujų degiklio sistemos remonto ir techninės priežiūros darbus gali atlikti tik įgaliotasis remonto centras.



### **PRANEŠIMAS! Žalos pavojus**

Niekada nenaudokite aštrių valymo priemonių arba kietų ar smailių įrankių ledui pašalinti arba užšaldytiems daiktams ištraukti.

- ▶ Reguliariai drėgna šluoste valykite prietaisą, kai tik jis užsiteršia.
- ▶ Įsitinkite, kad į sandariklius nepateko vandens. Tai gali sugadinti elektroniką.
- ▶ Po valymo prietaisą nusausinkite šluoste.
- ▶ Reguliariai tikrinkite kondensato išleidimo angą.  
Jei reikia, išvalykite kondensato nutekėjimo vamzdį. Jei jis užsikimšęs, kondensatas kaupiasi ant prietaiso dugno.

### **Dujų filtro keitimas**

- ▶ Norėdami pakeisti dujų filtrą, atlikite nurodytus veiksmus (**12** pav., 10 psl.).

### **Uždegimo akumuliatoriaus keitimas**

- ▶ Norėdami pakeisti uždegimo akumuliatorių, atlikite nurodytus veiksmus (**13** pav., 11 psl.).



## 9 Gedimų nustatymas ir šalinimas

Problema	Galima priežastis	Siūlomas sprendimas
Prietaisas neveikia.	Prietaisas buvo netinkamai nustatytas.	<ul style="list-style-type: none"> <li>➤ Patikrinkite, ar prietaisas yra horizontalioje padėtyje.</li> <li>➤ Patikrinkite, ar pakankama prietaiso ventiliacija.</li> </ul>
	Aušalo grandinė sugedusi.	➤ Tai gali suremontuoti tik įgaliotasis techninės priežiūros centras.
Nuolatinės srovės režimu: Prietaisas neveikia (kištukas įkištas).	Iš nuolatinės srovės maitinimo lizdo automobilyje neteka įtampa.	➤ Daugumoje transporto priemonių turi būti įjungtas uždegimas, kad į nuolatinės srovės maitinimo lizdą būtų tiekama srovė.
	Perdegė transporto priemonės saugiklis.	➤ Pakeiskite transporto priemonės saugiklį nuolatinės srovės lizde (paprastai 15 A) (žr. transporto priemonės naudojimo instrukciją).
Kintamosios srovės režimu: Prietaisas neveikia (kištukas įkištas).	Kintamosios srovės lizde nėra įtampos.	➤ Pabandykite naudoti kitą kištukinį lizdą.
Dujų režimu: Prietaisas neveikia (prietaisas prijungtas prie dujų).	Prietaisas netinkamai prijungtas prie dujų.	<ul style="list-style-type: none"> <li>➤ Patikrinkite, ar tinkamai veikia dujų tiekimo sistema.</li> <li>➤ Patikrinkite, ar atidarytas dujų baliono vožtuvas.</li> <li>➤ Patikrinkite, ar dujų balione dar yra dujų.</li> <li>➤ Patikrinkite, ar vienu metu prijungti keli energijos šaltiniai.</li> <li>➤ Kad uždegtumėte liepsną, ilgiau palaikykite nuspaudę temperatūros reguliatorių.</li> </ul>
Prietaisas neįsijungia po ilgo neveikimo laikotarpio.	–	<ul style="list-style-type: none"> <li>➤ Atjunkite prietaisą nuo maitinimo šaltinio</li> <li>➤ Apverskite jį aukštyn kojomis ir palaukite 5 min.</li> <li>➤ Tada apverskite prietaisą į dešinę pusę ir vėl įjunkite.</li> </ul>

## 10 Garantija

Taikomas įstatymų nustatytas garantinis laikotarpis. Jei gaminys pažeistas, kreipkitės į mažmenininką arba į gamintojo atstovybę savo šalyje (žr. [dometic.com/dealer](http://dometic.com/dealer)).

Jei reikalingas remontas ir garantinis aptarnavimas, pristatydami gaminį pateikite šiuos dokumentus:

- Kvito kopiją su nurodyta pirkimo data
- Pretenzijos priežastį arba gedimo aprašymą

Atkreipkite dėmesį, kad remontas savo jėgomis arba neprofesionalus remontas gali turėti pasekmių saugumui ir gali panaikinti garantiją.

## 11 Išmetimas



### ĮSPĖJIMAS! Asfiksijos pavojus

Išmontuokite visas prietaiso dureles, kad galėtumėte išmesti seną prietaisą, o lentynėles palikite prietaise, kad išvengtumėte atsitiktinio užsidarymo ir vaikų asfiksijos.

### Pakavimo medžiagos perdirbimas



- ▶ Jei įmanoma, pakavimo medžiagą sudėkite į atitinkamas perdirbimo šiukšlėdėzes.

### Gaminių, kurių sudėtyje yra nekeičiami akumulatoriai, įkraunami akumulatoriai ir šviesos šaltiniai perdirbimas



- ▶ Jei gaminio sudėtyje yra nekeičiamų akumuliatorių, įkraunamų akumuliatorių ar šviesos šaltinių, prieš utilizuojant jų išimti nereikia.



- ▶ Jei norite utilizuoti gaminį, kreipkitės į vietinį perdirbimo centrą arba specializuotą prekybos atstovą, kuris nurodys, kaip tai padaryti pagal galiojančias atliekų šalinimo taisykles.



- ▶ Produktą galima utilizuoti nemokamai.

## 12 Techniniai duomenys

	RF60	RF62
Bendrasis tūris	61 l	
Šaldiklio skyriaus talpa	–	5 l
Įtampa	12 V $\equiv$ 220–240 V $\sim$ , 50/60 Hz	
Energijos suvartojimas	110 W (nuolatinė srovė) 110 W (kintama srovė)	
Energijos suvartojimas	1,9 kWh/24 val. (nuolatinė srovė) 1,9 kWh/24 val. (kintama srovė)	
Nominali šiluminė apkrova	245 W (butanas) 192 W (propanas)	
Dujų sąnaudos	17,5 g/val. (butanas) 13,5 g/val. (propanas)	
Aušinimo pajėgumas	Maks. 30 °C žemesnė už aplinkos temperatūrą	
Klimato klasė	N	
Numatytas aplinkos temperatūros naudojimas	nuo 16 °C iki 32 °C	
Triukšmo emisija	0 dB	
Aušalas	357 g H <sub>2</sub> O + 168 g NH <sub>3</sub>	367 g H <sub>2</sub> O + 173 g NH <sub>3</sub>
Matmenys (plotis x aukštis x gylis)	Žr. 14 pav., 11 psl.	
Svoris	Maždaug 24 kg	
Patikrinimas ir (arba) sertifikavimas		

Lūdzu, rūpīgi izlasiet šīs lietošanas rokasgrāmatas norādījumus un ievērojiet visus norādījumus, vadlīnijas un brīdinājumus, kas ietverti šajā produkta rokasgrāmatā, lai nodrošinātu, ka produkts vienmēr tiek pareizi uzstādīts, lietots un apkopots. Šie norādījumi ir JĀGLABĀ kopā ar produktu.

Lietojot šo produktu jūs apstiprināt, ka visi norādījumi, vadlīnijas un brīdinājumi ir izlasīti, saprasti, un jūs piekītat ievērot noteikumus un nosacījumus, kas izklāstīti šajā rokasgrāmatā. Jūs piekītat lietot šo produktu tikai tam paredzētajam nolūkam un pielietojumam, un saskaņā ar norādījumiem, vadlīnijām un brīdinājumiem, kas izklāstīti šajā produkta rokasgrāmatā, kā arī saskaņā ar piemērojamiem tiesību aktiem un noteikumiem. Neizlasot un neievērojot instrukcijas un brīdinājumus, kas izklāstīti šajā rokasgrāmatā, varat radīt savainojumus sev un citiem, nodarīt bojājumus produktam vai bojājumus citam tuvmā esošajam īpašumam. Šī produkta rokasgrāmatā, tostarp norādījumi, vadlīnijas un brīdinājumi, un saistītā dokumentācija var mainīties vai tikt atjaunota. Lai iegūtu jaunāko produkta informāciju, lūdzu, apmeklējiet vietni dometic.com.

## Saturs

1	Simbolu skaidrojums . . . . .	424
2	Drošības norādes . . . . .	425
3	Piegādes komplektācija . . . . .	430
4	Paredzētais izmantošanas mērķis . . . . .	430
5	Tehniskais apraksts . . . . .	431
6	Ierīces novietošana un pievienošana . . . . .	433
7	Ekspluatācija . . . . .	436
8	Tīrīšana un apkope . . . . .	440
9	Problēmrisināšana . . . . .	441
10	Garantija . . . . .	442
11	Atkritumu pārstrāde . . . . .	442
12	Tehniskie dati . . . . .	443

## 1 Simbolu skaidrojums



### BRĪDINĀJUMS!

**Drošības norāde:** Apzīmē bīstamu situāciju, kas var izraisīt nāvējošus vai nopietnus savainojumus, ja netiks novērsta.



### ESIET PIESARDZĪGI!

**Drošības norāde:** Apzīmē bīstamu situāciju, kas var izraisīt vieglus vai vidēji smagus savainojumus, ja netiks novērsta.

**ŅEMIET VĒRĀ!**

Apzīmē bīstamu situāciju, kas var izraisīt materiālu kaitējumu, ja netiks novērsta.

**PIEZĪME**

Papildu informācija produkta lietošanai.

## 2 Drošības norādes

### 2.1 Vispārīga drošība



**BRĪDINĀJUMS! Šo brīdinājumu neievērošana var izraisīt nāvējošas vai smagas traumas.**

**Nāvējoša elektrošoka risks**

- Nelietojiet ierīci, ja tai ir redzami bojājumi.
- Ja šīs ierīces elektrības vads ir bojāts, tā nomainītu drīkst veikt ražotājs, tā klientu apkalpošanas dienests vai līdzvērtīgi kvalificēta persona, lai izvairītos no drošības apdraudējuma.
- Šīs ierīces remontu drīkst veikt tikai kvalificēts speciālists. Nepareizs remonts var izraisīt nopietnu apdraudējumu.

**Sprādzienbīstamība**

- Šajā ierīcē neuzglabājiet sprādzienbīstamas vielas, piemēram, aerosolu baloniņus ar uzliesmojošām vielām.

**Ugunsdrošības apdraudējums**

- Aukstumaģenta sistēmā esošais aukstumaģents ir ļoti viegli uzliesmojošs.  
Ja ir bojāta aukstumaģenta sistēma (jūtama amonjaka smaka):
  - izslēdziet ierīci;
  - nepieļaujiet atklātas liesmas un dzirksteļu klātbūtni;
  - labi izvēdiniet telpu.

**Apdraudējums veselībai**

- Nekādā gadījumā neatveriet absorbcijas ierīci. Tajā ir augsts spiediens, un, to atverot, var gūt savainojumus.

- Bērni, kas sasnieguši 8 gadu vecumu, un personas ar ierobežotām fiziskām, uztveres vai garīgām spējām vai bez pieredzes un zināšanām šo ierīci drīkst lietot tikai tad, ja šādas personas tiek uzraudzītas vai ir saņēmušas norādījumus par ierīces drošu lietošanu, un ir izpratušas iespējamus riskus.
- Neļaujiet bērniem rotaļāties ar ierīci.
- Bērni drīkst tīrīt ierīci un veikt tās apkopi tikai pieaugušo uzraudzībā.
- Bērniem vecumā no 3 līdz 8 gadiem ir atļauts piekraut un izkraut ierīces.

### **Bērnu drošībai**

- Nodrošiniet, ka plaukti ir uzstādīti un nostiprināti tā, lai bērni nevarētu sevi ieslēgt ierīcē.
- Pirms atbrīvošanās no jūsu vecā ledusskapja:
  - demontējiet atvilktnes;
  - atstājiet plauktus ledusskapī, lai bērni nevarētu tajā ierāpties.



**ESIET PIESARDZĪGI! Šo brīdinājumu neievērošana var izraisīt vieglas vai vidēji smagas traumas.**

#### **Savainošanās risks**

- Sargājiet pirkstus no eņģēm.
- Neatbalstieties uz atvērtām ierīces durvīm.



#### **ŅEMĪET VĒRĀ! Bojājumu risks**

- Lai izvairītos no bīstamības, spuldzi nomainīt drīkst tikai ražotājs, servisa pārstāvis vai atbilstoši kvalificēta persona.
- Mazgājot transportlīdzekli, neizmantojiet augstspiediena mazgātāju ventilācijas režģa zonā.
- Aizsedziet ventilācijas režģi ar pārsegu (papildu piederumi), kad mazgājat transportlīdzekli no ārpuses vai ilgāku laiku to neizmantojat.
- Ierīce nav piemērota kodīgu vai šķīdinātājus saturošu materiālu transportēšanai.
- Ierīces izolācijas sastāvā ir uzliesmojoša viela ciklopentāns, kam ir nepieciešami īpaši utilizēšanas pasākumi. Ierīces kalpošanas laika beigās nododiet to atbilstošā atkritumu pārstrādes punktā.
- Kondensāta atverei vienmēr ir jābūt tīrai.
- Nekādā gadījumā neiegremdējiet ierīci ūdenī.
- Sargājiet ierīci un vadus no karstuma un mitruma.
- Ierīce ir jāsargā no lietus.

## 2.2 Droša ierīces novietošana un pievienošana



**BRĪDINĀJUMS! Šo brīdinājumu neievērošana var izraisīt nāvējošas vai smagas traumas.**

### Ugunsdrošības apdraudējums

- Pārliedcinieties, ka ierīces kontūrs transportējot nav bojāts.
- Novietojiet ierīci tā, lai elektrības vads netiktu saspīests vai bojāts.
- Nenovietojiet aiz ierīces pagarinātājus ar vairākām kontaktligzdām vai pārnēsājamos barošanas avotus.



### NEMIET VĒRĀ! Bojājumu risks

#### • Pārkaršanas risks!

- Vienmēr nodrošiniet pietiekamu ventilāciju, lai ierīces radītais siltums var izkliedēties. Pārliedcinieties, ka ierīce ir pietiekamā attālumā no sienām un citiem objektiem, lai nodrošinātu gaisa cirkulāciju.
- Lai nodrošinātu pareizu aukstumaģenta cirkulāciju, nesasveriet ierīci vairāk par 3°. Izmantojiet līmeņrādi, lai pārliedcinātos, ka ierīce novietota līdzenī.
- Pārvietojot ierīci, turiet to tikai aiz korpusa. Neturiet ierīci aiz absorbcijas ierīces, dzesēšanas ribām, gāzes cauruļvadiem, durvīm vai vadības paneļa.
- Nenovietojiet ierīci atklātas liesmas vai citu siltuma avotu (sildītāju, tiešu saules staru, gāzes plīšu u.c.) tuvumā.
- Izmantojiet tikai ierīces komplektā esošo maiņstrāvas savienojuma vadu, lai pievienotu ierīci maiņstrāvas elektrotīklam.
- Noskaidrojiet pie sava transportlīdzekļa ražotāja, vai jūsu transportlīdzekļa akumulatora vadības sistēma izslēdz ierīces, lai pasargātu akumulatoru.
- Novietojiet ierīces un saldēšanas skapja durvis ziemas pozīcijā, ja ilgāku laiku neizmantosiet ierīci. Šādi iespējams novērst pelējuma rašanos.

## 2.3 Droša iekārtas lietošana



**BRĪDINĀJUMS! Šo brīdinājumu neievērošana var izraisīt nāvējošas vai smagas traumas.**

### Nāvējoša elektrošoka risks

- Pirms ierīces ieslēgšanas pārliedcinieties, ka elektrības vads un kontaktdakša ir sausa.

- Atvienojiet ierīci no elektroenerģijas avota
  - pirms tīrīšanas un apkopes
  - pēc katras lietošanas reizes

### **Apdraudējums veselībai**

- Pārliecinieties, vai ierīces dzesēšanas jauda ir atbilstoša, lai uzglabātu pārtikas produktus, ko vēlaties atdzesēt.
- Izmantojiet ierīci tikai vietā ar labu ventilāciju.
- Darbiniet ierīci tikai no viena elektroenerģijas avota.
- Pārtikas produktus drīkst uzglabāt tikai oriģinālajā iepakojumā vai piemērotos traukos.
- Ilgstoša ierīces atvēršana var izraisīt būtisku temperatūras paaugstināšanos ierīces nodalījumos.
- Regulāri notīriet virsmas, kas var nonākt saskarē ar pārtiku, un izplūdes sistēmas, kurām var piekļūt.
- Jēlu gaļu un zivis ierīcē turiet piemērotos traukos, lai tās nesaskartos ar citu ēdienu un nevarētu uz tā nopilēt.
- Ja ierīce ilgstoši pakļauta temperatūrai, kas zemāka par +10 °C, saldēšanas nodalījumā nav iespējams garantēt vienmērīgu temperatūru. Šādos gadījumos temperatūra saldēšanas nodalījumā var paaugstināties, un tajā uzglabātie produkti var atkust.
- Ja ierīce ilgstoši tiek atstāta tukša:
  - izslēdziet ierīci;
  - atkausējiet ierīci;
  - iztīriet un izžāvējiet ierīci;
  - atstājiet durvis atvērtas, lai ierīcē neveidotos pelējums.



**ESIET PIESARDZĪGI! Šo brīdinājumu neievērošana var izraisīt vieglas vai vidēji smagas traumas.**

### **Savainošanās risks**

- Pirms brauciena uzsākšanas aizveriet un aizslēdziet ierīces durvis.
- Ierīces aizmugurē esošais dzesēšanas agregāts darbības laikā kļūst ļoti karsts. Pasargājiet sevi no saskares ar karstām detaļām, noņemot ventilācijas režģus.



### **ŅEMIET VĒRĀ! Bojājumu risks**

- Pārliecinieties, ka barošanas avota spriegums atbilst uz marķējuma plāksnītes norādītajam.



- Pievienojiet ierīci tikai šādi:
  - Līdzstrāvas kontaktligzda: izmantojiet tikai barošanas vadus ar atbilstošu šķērsriezumu.
  - Maiņstrāvas kontaktligzda: izmantojiet tikai ierīces komplektā esošo maiņstrāvas barošanas vadu.
- Nekādā gadījumā neatvienojiet kontaktdakšu no kontaktligzdas, velkot aiz vada.
- Ja ierīce ir pievienota līdzstrāvas kontaktligzda: Izvēlieties līdzstrāvas režīmu (akumulatora režīms) tikai tad, ja izmantojat akumulatora monitoru, vai transportlīdzekļa ģenerators spēj nodrošināt pietiekamu spriegumu.
- Ja ierīce ir pievienota līdzstrāvas kontaktligzda: atvienojiet vai izslēdziet ierīci, izslēdzot dzinēju. Pretējā gadījumā var izlādēties akumulators.
- Nodrošiniet, lai ventilācijas atveres nebūtu aizklātas.
- Nelietojiet ierīces iekšpusē elektroierīces, izņemot tādas, kuru lietošanu šādam nolūkam ir paredzējis ražotājs.
- Nepiepildiet iekšējo nodalījumu ar ledu vai šķidrumsiem.
- Smagus priekšmetus, piemēram, pudeles vai bundžas, novietojiet tikai ierīces durvīs, dārzeņu nodalījumā vai apakšējā plauktā.

## 2.4 Droša gāzes izmantošana



**BRĪDINĀJUMS! Šo brīdinājumu neievērošana var izraisīt nāvējošas vai smagas traumas.**

### Sprādzienbīstamība

- Darbiniet ierīci tikai ar tādu spiedienu, kāds norādīts uz marķējuma plāksnītes. Izmantojiet tikai valsts regulām atbilstīgus spiediena regulatorus ar fiksētu regulējumu. Izmantojiet spiediena regulatoru ar fiksētu regulējumu, kam ir DIN-DVGW apstiprinājums saskaņā ar DIN EN 16129.
- Izmantojot gāzi, ierīci drīkst lietot **tikai** ārpus telpām.
- **Nosmakšanas risks!**  
Izmantojot ierīci ar gāzi, neventilētā platībā tiek samazināts telpā esošā skābekļa daudzums.
- Neizmantojiet ierīci ar gāzi neventilētās platībās, piemēram, slēgtās telpās, teltīs, autotransportā, autofurgonos, dzīvojamās piekabēs, kuģos, jahtās, bagāžas nodalījumos un autovadītāja kabinēs.

- Nekad nenovietojiet ierīci uzliesmojošu materiālu tuvumā (papīrs, sausas lapas, tekstilizstrādājumi).
- Sargāt uzliesmojošus priekšmetus no degļa.
- **Nekad** neuzglabājiet sašķidrinātās gāzes balonus neventilētās platībās vai zem zemes (piltuves formas atveres zemē).
- Sargāt sašķidrinātās gāzes balonus no tiešiem saules stariem. Temperatūra nedrīkst pārsniegt 50 °C.
- Nekad neizmantojiet atklātu liesmu, lai meklētu ierīces noplūdes.
- Ja sajūtat gāzes smaku:
  - aizveriet gāzes padeves krānu un balona ventili;
  - nespiediet elektrisko slēdzi;
  - nodzēsiet jebkādu atklātu liesmu;
  - lieciet speciālistam pārbaudīt gāzes sistēmu.
- Gāzes režīmā nekad neatstājiet ierīci bez uzraudzības.



### **NĒMIET VĒRĀ! Bojājumu risks**

- Izmantojiet tikai propānu vai butānu (nevis dabasgāzi).

## **3 Piegādes komplektācija**

<b>Daudzums</b>	<b>Apraksts</b>
1	Absorbcijas ierīce
1	Maiņstrāvas savienojuma vads

## **4 Paredzētais izmantošanas mērķis**

Mobilā dzesēšanas ierīce ir paredzēta lietošanai sadzīves un līdzīgām vajadzībām, piemēram:

- personāla virtuvēs veikalos, birojos un citās darba vietās;
- lauku mājās;
- viesnīcu, moteļu un citu veidu uzturēšanās vietu klientiem;
- pansijas veida uzturēšanās vietās;
- pārtikas produktu piegādei un līdzīgam pielietojumam, kas nav saistīts ar mazumtirdzniecību.

Ierīce ir piemērota:

- lietošanai kempingā;
- ēdiena dzesēšanai, ātrai sasaldēšanai un uzglabāšanai;
- darbībai, izmantojot līdzstrāvu, maiņstrāvu vai gāzi.

Šī ierīce **nav** piemērota:

- lietošanai iebūvētā veidā;
- medikamentu uzglabāšanai;
- kodīgu vai šķīdinātājus saturošu materiālu uzglabāšanai.

Šis produkts ir piemērots tikai paredzētajam mērķim un pielietojumam saskaņā ar šo instrukciju.

Šajā rokasgrāmatā ir sniegta nepieciešamā informācija par ierīces pareizu uzstādīšanu un/vai lietošanu. Nekvalitatīva uzstādīšana un/vai nepareiza lietošana vai apkope izraisīs neatbilstošu darbību un iespējamus bojājumus.

Ražotājs neuzņemas atbildību par savainojumiem vai produkta bojājumiem, kas radušies šādu iemeslu dēļ:

- nepareiza montāža vai pievienošana, tostarp pārmērīgs spriegums;
- nepareiza apkope vai tādu neoriģinālo rezerves daļu, kuras nav piegādājis ražotājs, lietošana;
- produkta modifikācijas, kuras ražotājs nav nepārprotami apstiprinājis;
- lietošana citiem mērķiem, kas nav aprakstīti šajā rokasgrāmatā.

Dometic patur tiesības mainīt produkta ārējo izskatu un specifikācijas.

## 5 Tehniskais apraksts

Ierīce ir ledusskapis ar absorbcijas dzesēšanu. Kā aukstumaģents tiek izmantots amonjaks. Visi izmantotie materiāli ir piemēroti saskarei ar pārtiku. Aukstumaģenta sistēmai nav nepieciešama apkope.



## 5.1 Detaļas

Nr. att. <b>1</b> , 3. lpp.	Skaidrojums
1	Vadības panelis
2	Durvju slēdzene
3	Iztvaicētājs
4	Plaukts
5	Durvju ieliktni
6	Saldēšanas skapis ( <b>tikai RF62 modelim</b> )

## 5.2 Vadības panelis

Nr. att. <b>2</b> , 3. lpp.	Apraksts
1	Barošanas selektorslēdzis
2	Liesmas indikators
3	Termostats
4	Aizdegšanas poga

### Barošanas selektorslēdzis

Simbols att. <b>2</b> , 3. lpp.	Apraksts
○	Izsl.
	Maiņstrāvas režīms
	Līdzstrāvas režīms
	Gāzes režīms

## 6 Ierīces novietošana un pievienošana

### 6.1 Norādījumi ierīces novietošanai

levērojiet šādus norādījumus:

- novietojiet ierīci vismaz 10 mm attālumā no sienām;
  - neaizsedziet ventilācijas atveres, lai nodrošinātu pietiekamu ventilāciju.
- Novietojiet ierīci uz līdzenas virsmas. Izmantojiet līmeņrādi, lai par to pārliecinātos.

### 6.2 Durvju eņģu nomaiņa



#### **BRĪDINĀJUMS! Nāvējoša elektrošoka risks**

Pirms jebkādu darbu veikšanas atvienojiet ierīci no barošanas avota.

Ierīcei iespējams nomainīt durvju eņģes tā, lai durvis vērtos uz kreiso, nevis labo pusi.

- Lai nomainītu durvju eņģes, sekojiet norādījumiem (att. **3**, 4. lpp. - att. **4**, 4. lpp.).

### 6.3 Durvju paneļa nomaiņa



#### **BRĪDINĀJUMS! Nāvējoša elektrošoka risks**

Pirms jebkādu darbu veikšanas atvienojiet ierīci no barošanas avota.

- Lai nomainītu durvju paneli, sekojiet norādījumiem (att. **5**, 5. lpp.).

### 6.4 Pievienošana maiņstrāvas barošanas avotam

1. Pārliecinieties, ka elektrotīkla spriegums atbilst uz marķējuma plāksnītes norādītajam.
2. Pievienojiet maiņstrāvas savienojuma vadu maiņstrāvas elektrotīklam.

## 6.5 Pievienošana līdzstrāvas barošanas avotam



### ĻĒMIET VĒRĀ! Bojājumu risks

- Veidojot spaiļu savienojumu, pārliecinieties, ka polaritāte ir pareiza.
- Izmantojiet pēc iespējas īsāku vadu, un neizmantojiet savienojumus, lai izvairītos no sprieguma kritumiem un efektivitātes samazināšanās. Šo iemeslu dēļ izvairieties arī no papildu slēdžu, spraudņu un daudzceļu adapteru izmantošanas.
- Pirms ātrās uzlādes ierīces pievienošanas atvienojiet ierīci un citus strāvas patērētājus no akumulatora. Pārspriegums var radīt ierīces elektronikas bojājumus.
- Pievienojiet pozitīvajam savienojumam vismaz 15 A drošinātāju.
- Ja pievienojat ierīci transportlīdzekļa barošanas avotam, ņemiet vērā, ka barošanas nodrošināšanai var būt nepieciešams ieslēgt aizdedzi.

1. Pārliecinieties, ka akumulatora spriegums atbilst uz marķējuma plāksnītes norādītajam.
2. Nosakiet nepieciešamo vada šķērs griezumu attiecībā pret vada garumu saskaņā ar zemāk redzamo tabulu.

Vada garums	Vada šķērs griezums
≤ 2,5 m	2,5 mm <sup>2</sup>
2,5 – 4,0 m	4,0 mm <sup>2</sup>
4,0 – 6,0 m	6,0 mm <sup>2</sup>

3. Pievienojiet vadus akumulatoram pieslēgtajam spaiļu blokam, izmantojot 15 A drošinātāju.
4. Starp abiem poliem uzstādiet slodzes atdalītāju.  
Minimālā atdalītāja kontaktatstarpe starp poliem ir 3 mm.

## 6.6 Ierīces pievienošana gāzes balonam



### BRĪDINĀJUMS!

Šīs ierīces pievienošanu gāzes avotam drīkst veikt tikai speciālists saskaņā ar spēkā esošajiem noteikumiem un standartiem.



### ŅEMIET VĒRĀ! Bojājumu risks

- Izmantojiet tikai propāna vai butāna gāzes balonus (nevis dabasgāzi vai pilsētas gāzes pieslēgumu) ar atbilstošu spiediena samazināšanas vārstu un piemērotu uzgali.
- Ievērojiet spiedienu saskaņā ar valstī noteiktajiem standartiem. Izmantojiet sertificētu spiediena regulatoru ar fiksētu regulējumu.
  - Vācija: DIN EN 16129.
  - Eiropa: EN 732, EN 521 un EN 437:2003+A1:2009.
- Lai ekspluatētu ierīci, šļūtenēm jābūt nevainojamā tehniskā stāvoklī. Nomainiet porainas vai bojātas šļūtenes.



### PIEZĪME

Ja gāzes liesma nodziest, aizdedzes vadība noslēdz gāzes padevi.

1. Pārlicinieties, ka uz marķējuma plāksnītes norādītā spiediena specifikācija atbilst spiediena informācijai uz propāna vai butāna gāzes balona spiediena regulatora.
2. Pievienojiet ierīci gāzes šļūtenei kā parādīts (att. **6**, 6. lpp.).
3. Pievienojiet gāzes šļūteni gāzes balonam kā parādīts (att. **7**, 7. lpp.).

### Pēc ierīces pievienošanas gāzes padevei

1. Ar putojošu līdzekli, piemēram, ziepēm, pārbaudiet visus gāzes caurules savienojumus (vītņsavienojumus, šļūteņu savienojumus, kas nostiprināti ar skavām, savienojumu ar gāzes balonu), vai tajos nerodas noplūdes.
2. Veiciet šļūtenes vizuālu pārbaudi (vai nav radušās plaisas, laikpstkāļu radīti bojājumi).

## 7 Ekspluatācija



### ŅEMIET VĒRĀ! Bojājumu risks

- Nodrošiniet, ka pārtika vai šķidrumi stikla traukos netiek pārmērīgi atdzesēti. Sasalstot šķidrumi izplešas, tāpēc stikla trauki var saplīst.



### PIEZĪME

- Pirms ierīces pirmās lietošanas reizes higiēnas apsvērumu dēļ tīriet tās iekšpusi un ārpusi ar mitru drānu (skatīt nodaļa "Tīrīšana un apkope", 440. lpp.).
- Dzesēšanas efektivitāti var ietekmēt:
  - apkārtējā temperatūra;
  - uzglabājamās pārtikas daudzums;
  - vāka atvēršanas biežums.
- Ja ierīce veikusi dzesēšanu ilgāku laika posmu, tajā var izveidoties daži ūdens pilieni. Tā ir normāla parādība, jo, samazinoties temperatūrai ierīcē, gaisa mitrums kondensējas. Ierīce nav bojāta. Nepieciešamības gadījumā nosusiniet ar sausu drānu.

Lai novērstu pārtikas bojāšanos, ievērojiet šādus nosacījumus:

- Nodrošiniet pēc iespējas mazākas temperatūras svārstības. Atveriet ledusskapi tikai tik bieži un tik ilgi, cik nepieciešams. Uzglabājiet pārtiku tā, lai iekšpusē varētu brīvi cirkulēt gaiss.
- Pielāgojiet to atbilstoši uzglabātās pārtikas daudzumam un veidam.
- Uzglabājiet dažādus pārtikas produktus kā parādīts attēlos.
- Pārtikas produkti var viegli absorbēt vai izdalīt smaržu vai garšu. Vienmēr uzglabājiet pārtikas produktus apsegtā veidā vai slēgtos traukos/pudēlēs.

### 7.1 Enerģijas taupīšana

- Atveriet ledusskapi tikai tik bieži un tik ilgi, cik nepieciešams.
- Pirms siltas pārtikas ievietošanas ierīcē atdzesēšanai ļaujiet tai atdzist.
- Atkausējiet ledusskapi, kolīdz tajā veidojas ledus kārtā.
- Nelietojiet pārmērīgi zemas temperatūras iestatījumus.
- Lai nodrošinātu optimālu enerģijas patēriņu, novietojiet plauktus un atvilktnes tādā stāvoklī, kādā tie atradās piegādes brīdī.
- Regulāri pārbaudiet, vai durvju blīve ir cieši pieguloša.
- Regulāri notīriet no kondensatora putekļus un netīrumus.



## 7.2 Ierīces lietošana līdzstrāvas režīmā



### PIEZĪME

- Kad ierīce ir pievienota līdzstrāvas kontaktligzdai, dzesēšanas līmeni **nav** iespējams regulēt.
- Aptuveni 24 stundas pirms došanās ceļā atdzesējiet ierīci, izmantojot gāzi vai elektrību no elektrotīkla. Šādi ierīce sasniegs nepieciešamo dzesēšanas līmeni ātrāk, kad būsiet nonākuši galamērķī.

### Ierīces ieslēgšana (att. **2**, **3**. lpp.)

► Pagrieziet barošanas selektorslēdzi (1)  pozīcijā.

✓ Ierīce sāk dzesēšanu.

### Ierīces izslēgšana

► Pagrieziet barošanas selektorslēdzi (1)  pozīcijā.

✓ Ierīce ir izslēgta.

## 7.3 Ierīces lietošana maiņstrāvas režīmā

### Ierīces ieslēgšana (att. **2**, **3**. lpp.)

1. Pagrieziet barošanas selektorslēdzi (1)  pozīcijā.

2. Pagrieziet termostatu (3) MAX pozīcijā.

✓ Ierīce sāk dzesēšanu.

Pēc aptuveni 1 h temperatūra ierīcē kļūst ievērojami zemāka. Pēc aptuveni 5 h jūs varat iestatīt termostatu uz zemāku temperatūru.

► Lai **palielinātu** dzesēšanas intensitāti, grieziet termostatu (3) pulkstenrādītāja virzienā.

► Lai **samazinātu** dzesēšanas intensitāti, grieziet termostatu (3) pretēji pulkstenrādītāja virzienam.

### Ierīces izslēgšana (att. **2**, **3**. lpp.)

1. Pagrieziet barošanas selektorslēdzi (1)  pozīcijā.

2. Pagrieziet termostatu (3)  pozīcijā.

✓ Ierīce ir izslēgta.

## 7.4 Ierīces lietošana gāzes režīmā

### Ierīces ieslēgšana (att. 2, 3. lpp.)

1. Pagrieziet barošanas selektorslēdzi (1)  pozīcijā.
  2. Atveriet gāzes padevi pie gāzes balona.
  3. Pagrieziet termostatu (3) MAX pozīcijā.
  4. Nospiediet termostatu (3), turiet to nospiestu.
  5. Pēc 10 s spiediet aizdegšanas pogu (4) vairākas reizes, kamēr liesma aizdegas.
  6. Ierīcēm ar elektronisku aizdedzi nepieciešams turēt aizdegšanas pogu (4) dažas sekundes. Ja ierīce ilgāku laika posmu nav izmantota, vai mainīts gāzes balons, šis process var aizņemt vairāk par 10 s, jo sistēmā ir gaiss.
  7. Pēc aizdegšanas turiet termostatu (3) nospiestu vēl 30 s.
  8. Atlaidiet termostatu (3).
- ✓ Liesmu var uzraudzīt ar liesmas indikatoru (2).
  - ✓ Ierīce sāk dzesēšanu.  
Pēc aptuveni 1 h temperatūra ierīcē kļūst ievērojami zemāka. Pēc aptuveni 5 h jūs varat iestatīt termostatu uz zemāku temperatūru.



#### PIEZĪME

Ja liesma neiedegas, atkārtojiet aizdegšanas procedūru pēc 1 minūtes.

- ▶ Lai **palielinātu** dzesēšanas intensitāti, grieziet termostatu (3) pulksteņrādītāja virzienā.
- ▶ Lai **samazinātu** dzesēšanas intensitāti, grieziet termostatu (3) pretēji pulksteņrādītāja virzienam.

### Ierīces izslēgšana

1. Aizveriet gāzes padevi pie gāzes balona.
2. Pagrieziet termostatu (3) O pozīcijā.

## 7.5 Plauktu novietošana

- ▶ Lai uzstādītu plauktus, sekojiet norādījumiem (att. 8, 8. lpp.).

## 7.6 Durvju aizslēgšana

- ▶ Lai atslēgtu durvis, sekojiet norādījumiem (att. **9**, 8. lpp.).
- ▶ Lai aizslēgtu durvis transportēšanai, sekojiet norādījumiem (att. **10**, 9. lpp.).

## 7.7 Ierīces atkausēšana



### **ŅEMIET VĒRĀ! Bojājumu risks**

- Nekad neizmantojiet mehāniskus darbarīkus ledus noņemšanai vai ierīcei piesaļu priekšmetu atdalīšanai.
- Nekad neizmantojiet uzkaršētas ierīces vai sildierīces, lai paātrinātu atkausēšanas procesu.



### **PIEZĪME**

Laika gaitā uz dzesēšanas ribām ierīces iekšpusē veidojas sasaluma kārtā. Ja šī kārtā ir aptuveni 5 mm bieza, ierīci nepieciešams atkausēt.

1. Atvienojiet strāvas un gāzes padevi.
2. Iztukšojiet ierīci.
3. Ievietojiet nodalījumā drānu, lai nosusinātu lieko ūdeni.
4. Atstājiet durvis atvērtas.
5. Nosusiniet nodalījumu ar drānu.

## 7.8 Ierīces izslēgšana un glabāšana

Ja paredzams, ka ierīce ilgstoši netiks lietota, rīkojieties šādi:

1. Atvienojiet strāvas un gāzes padevi.
2. Iztīriet ierīci (skatiet sadaļu nodaļa "Tīrīšana un apkope", 440. lpp.).
3. Noregulējiet durvju slēdzeni ventilēšanas pozīcijā (att. **11**, 9. lpp.), lai novērstu smaku rašanos.

## 8 Tīrīšana un apkope



### **BRĪDINĀJUMS! Elektrošoka risks/ugunsdrošības apdraudējums**

- Pirms ierīces tīrīšanas un apkopes veikšanas obligāti atvienojiet to no elektrotīkla.
- Dzesēšanas agregāta un gāzes degļa sistēmas remontdarbus un apkopi drīkst veikt tikai pilnvarots remonta centrs.



### **ŅEMIET VĒRĀ! Bojājumu risks**

Nekad nelietojiet asus tīrīšanas līdzekļus, kā arī cietus vai smailus instrumentus, lai noņemtu ledu vai atbrīvotu sasalušus priekšmetus.

- ▶ Tīriet ierīci ar mitru drānu regulāri un kolīdz tas kļūst netīrs.
- ▶ Nepieļaujiet ūdens pilienu iekļūšanu aiz blīvēm. Tas var sabojāt elektroniku.
- ▶ Pēc tīrīšanas nosusiniet ierīci ar drānu.
- ▶ Regulāri pārbaudiet kondensāta noplūdes atveri.  
Iztīriet kondensāta noplūdes atveri, kad tas nepieciešams. Ja tā ir aizsprostota, kondensāts uzkrāsies ierīces apakšā.

### **Gāzes filtra nomaiņa**

- ▶ Lai nomainītu gāzes filtru, sekojiet norādījumiem (att. **12**, 10. lpp.).

### **Aizdedzes baterijas nomaiņa**

- ▶ Lai nomainītu aizdedzes bateriju, sekojiet norādījumiem (att. **13**, 11. lpp.).

## 9 Problēmrisināšana

Problēma	Iespējamais iemesls	Ieteicamais risinājums
Ierīce nedarbojas.	Ierīce nav pareizi uzstādīta.	<ul style="list-style-type: none"> <li>➤ Pārbaudiet, vai ierīce atrodas horizontālā stāvoklī.</li> <li>➤ Pārbaudiet, vai ierīcei ir pietiekama ventilācija.</li> </ul>
	Aukstumaģenta sistēma ir bojāta.	<ul style="list-style-type: none"> <li>➤ Šādus remontdarbus drīkst veikt tikai pilnvarots remonta centrs.</li> </ul>
Līdzstrāvas režīms. Ierīce nedarbojas (barošanas spraudnis ir ievietots).	Jūsu transportlīdzekļa līdzstrāvas kontaktligzdā nav sprieguma.	<ul style="list-style-type: none"> <li>➤ Vairumā gadījumu nepieciešams ieslēgt transportlīdzekļa aizdedzi, lai nodrošinātu strāvas plūsmu uz līdzstrāvas kontaktligzdu.</li> </ul>
	Ir nostrādājis transportlīdzekļa drošinātājs.	<ul style="list-style-type: none"> <li>➤ Nomainiet transportlīdzekļa līdzstrāvas kontaktligzdas drošinātāju (visbiežāk 15 A) (skatiet sava transportlīdzekļa lietošanas rokasgrāmatu).</li> </ul>
Maiņstrāvas režīms. Ierīce nedarbojas (barošanas spraudnis ir ievietots).	Maiņstrāvas kontaktligzdā nav sprieguma.	<ul style="list-style-type: none"> <li>➤ Izmēģiniet citu kontaktligzdu.</li> </ul>
Gāzes režīms. Ierīce nedarbojas (ierīce ir pievienota gāzes padevei).	Ierīce nav pareizi pievienota gāzes padevei.	<ul style="list-style-type: none"> <li>➤ Pārbaudiet, vai gāzes padeve ir darba kārtībā.</li> <li>➤ Pārbaudiet, vai gāzes balona vārsts ir atvērts.</li> <li>➤ Pārbaudiet, vai gāzes balonā ir gāze.</li> <li>➤ Pārbaudiet, vai ierīce nav pievienota vairākiem barošanas avotiem.</li> <li>➤ Turiet termostatu nospiestu ilgāku laiku, lai aizdegtu liesmu.</li> </ul>
Ierīce nedarbojas pēc ilgākas dikstāves.	–	<ul style="list-style-type: none"> <li>➤ Atvienojiet ierīci no elektroenerģijas avota</li> <li>➤ Pagrieziet ierīci ar augšu uz leju, gaidiet 5 minūtes.</li> <li>➤ Pagrieziet ierīci pareizajā virzienā, atkal to ieslēdziet.</li> </ul>

## 10 Garantija

Ir spēkā likumā noteiktais garantijas periods. Produkta bojājumu gadījumā sazinieties ar tirgotāju vai ražotāja filiāli savā valstī (skatiet [dometic.com/dealer](http://dometic.com/dealer)).

Nosūtot produktu remontam garantijas ietvaros, pievienojiet šādus dokumentus:

- čeka kopiju, kurā norādīts iegādes datums;
- pretenzijas iesniegšanas iemeslu vai bojājuma aprakstu.

Ņemiet vērā, ka pašrocīgi vai neprofesionāli veikts remonts var radīt drošības riskus, un garantija var tikt anulēta.

## 11 Atkritumu pārstrāde



### BRĪDINĀJUMS! Nosmakšanas risks

Pirms atbrīvošanās no ierīces demontējiet visas durvis un neizņemiet plauktus, lai novērstu bērnu nejaušu ieslēgšanos un nosmakšanu.

### Iepakojuma materiālu pārstrāde



- ▶ Ja iespējams, iepakojuma materiālus izmetiet atbilstošos atkritumu šķirošanas konteineros.

### Produktu pārstrāde, kuri satur iebūvētus akumulatorus, atkārtoti uzlādējamus akumulatorus vai gaismas avotus



- ▶ Ja produktam ir iebūvēts akumulators, atkārtoti uzlādējams akumulators vai gaismas avots, to pirms utilizācijas nav nepieciešams demontēt.
- ▶ Ja vēlaties utilizēt nolietoto produktu, sazinieties ar vietējo atkritumu šķirošanas centru vai specializēto izplatītāju, lai noskaidrotu, kā to pareizi izdarīt saskaņā ar spēkā esošajiem atkritumu apsaimniekošanas noteikumiem.
- ▶ Produktu iespējams utilizēt bez maksas.

## 12 Tehniskie dati

	RF60	RF62
Kopējā ietilpība	61 l	
Saldēšanas nodalījuma ietilpība	–	5 l
Spriegums	12 V=== 220–240 V~, 50/60 Hz	
Patērētā jauda	110 W (līdzstrāva) 110 W (maiņstrāva)	
Enerģijas patēriņš	1,9 kWh/24 h (līdzstrāva) 1,9 kWh/24 h (maiņstrāva)	
Nominālā siltuma slodze	245 W (butāns) 192 W (propāns)	
Gāzes patēriņš	17,5 g/h (butāns) 13,5 g/h (propāns)	
Dzesēšanas jauda	Maksimums 30 °C virs apkārtējās temperatūras	
Klimata klase	N	
Paredzētā lietošanas vides temperatūra	no 16 °C līdz 32 °C	
Trokšņa emisija	0 dB	
Aukstumaģents	357 g H <sub>2</sub> O + 168 g NH <sub>3</sub>	367 g H <sub>2</sub> O + 173 g NH <sub>3</sub>
Izmēri (plat. x augst. x dziļ.)	Skatiet att. <b>14</b> , 11. lpp.	
Svars	Aptuveni 24 kg	
Pārbaude/sertifikācija		



---

**dometic.com**

---

**YOUR LOCAL  
DEALER**

**[dometic.com/dealer](https://dometic.com/dealer)**

**YOUR LOCAL  
SUPPORT**

**[dometic.com/contact](https://dometic.com/contact)**

**YOUR LOCAL  
SALES OFFICE**

**[dometic.com/sales-offices](https://dometic.com/sales-offices)**

---

A complete list of Dometic companies, which comprise the Dometic Group, can be found in the public filings of:  
**DOMETIC GROUP AB** Hemvärnsgatan 15 SE-17154 Solna Sweden